

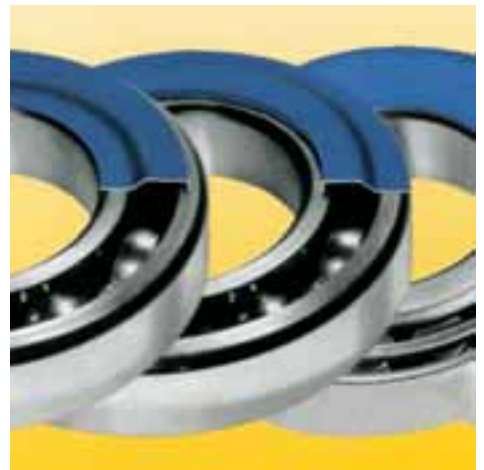

Ziller GmbH & Co. KG
Reisholzstraße 15
D-40721 Hilden

**Metallische Dichtungen
für Wälzlager**
*Metallic seals
for bearings*

NILOS-RINGE NILOS-RINGS



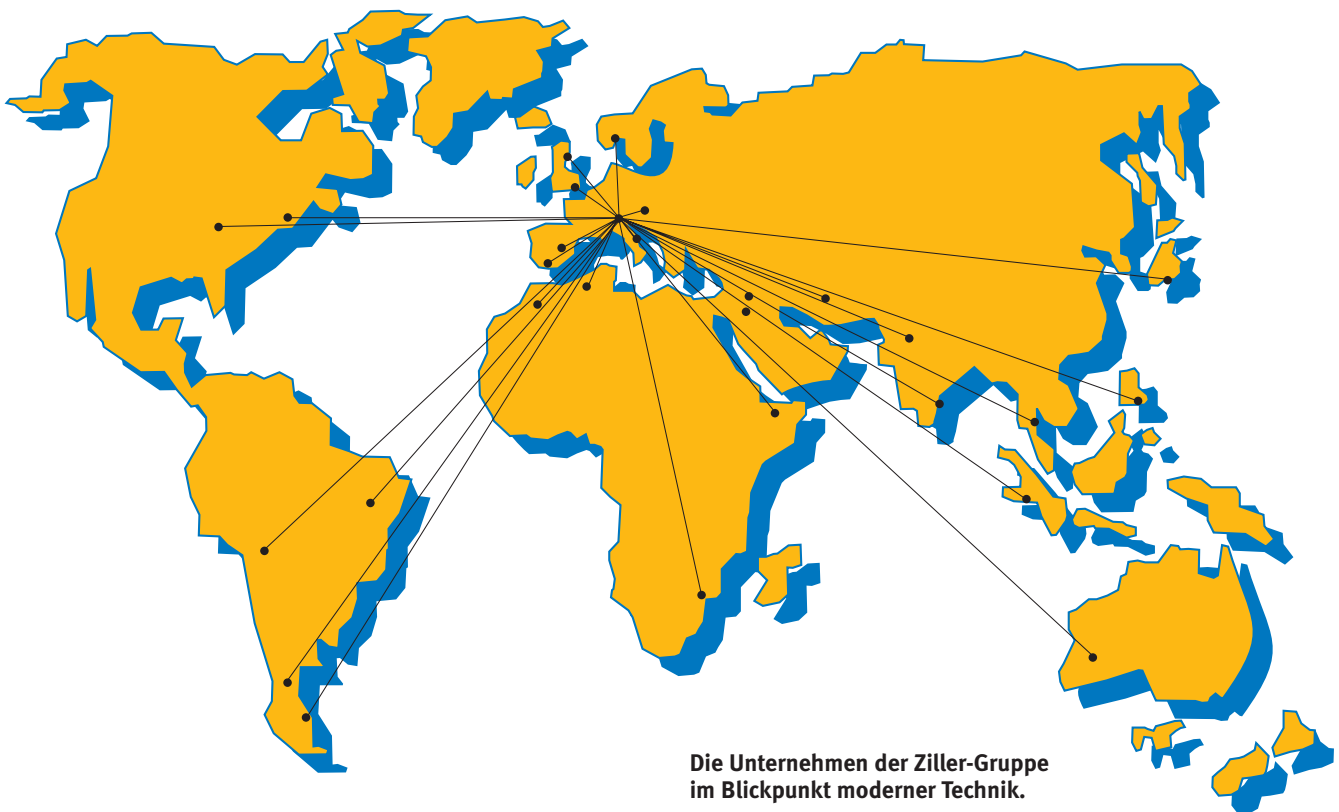

**Die Unternehmen der Ziller-Gruppe
im Blickpunkt moderner Technik.**

*The enterprises of the Ziller-Group
in focal point of the modern technic.*



Ziller GmbH & Co. KG Wälzlagerabdichtungen

NILOS-Ring für Kugel- und Rollenlager, Z- und RS-Lager, Labyrinthdichtungen NILOS-Ring LSTO und LST-L, Distanzringe.

Ziller GmbH & Co. KG Seals for Anti Friction Bearings

NILOS-Ring for ball and roller bearings, Z and RS bearings, NILOS-Ring LSTO and LST-L labyrinth seals, distance rings.



NILOS Hans Ziller GmbH & Co. KG Förderband-Ausrüstung

NILOS-Fördergurt-Vulkanisiergeräte, mech. Bandverbindungen, Kaltklebematerial TOPGUM, NILOS-Reib-, Reflex- und Verschleißschutzbeläge, Abstreifervorrichtungen, Gummi- und PU-Formartikel, Siebböden, Planung und Lieferung kompletter Fördergurt-Regenerations-Werkstätten und -Anlagen, Tragrollen, Antriebs- und Umkehrtrommeln, Dienstleistungen rund um den Fördergurt, Fördergurt-Recycling, Bandschlitzerfassungs-Systeme.

NILOS Hans Ziller GmbH & Co. KG Conveyor Belt Equipment

NILOS conveyor belt vulcanizing equipment, mechanical fasteners, TOPGUM cold adhesive materials, NILOS rubber-lining, lagging and reflex materials, conveyor belt scraper systems, moulded rubber and PU-products, screen decks, design and supply of complete conveyor belt reconditioning shops and plants, idlers, drive- and return pulleys, maintenance service all around conveyor belts, conveyor belt disposal, belt rip detection systems.



Kroll & Ziller GmbH & Co. KG G-St-Flansch- und Profildichtungen

Stahlingarmierte Gummiflanschdichtungen für Rohrleitungen, Profildichtungen für Stahl- und Kunststoff-Rohrleitungen, Apparate, Behälter oder Stahl mit Auskleidung, Spezialdichtungen in DUO-Qualität für Trinkwasser/Lebensmittel und Gas, Rein-Graphit-Flanschdichtungen, verstellbare Keilringe für winklige Rohrverlegung.

Kroll & Ziller GmbH & Co. KG G-St-F Flange and profile flange gaskets

Rubber flange gaskets reinforced with a steel ring for pipes; profile flange gaskets for steel and plastic pipes, apparatuses, containers and steel pipes with lining; special seals in DUO quality for drinking water/food and gas; 100% graphite flange gaskets; adjustable tapered rings for angled laying of pipes.

Inhaltsverzeichnis Table of contents

Der Katalog/Maßtabelle Z 145 enthält das erweiterte Programm der bekannten NILOS-Ring-Typen sowie Vorschläge und Anregungen für die Verwendung von DIFKU-

Dichtfedern und DISKU-Deckscheiben und dem NILOS-Distanzring. Die einzelnen Maßtabellen enthalten die gebräuchlichsten Lagerreihen und

sollen dem Konstrukteur ein Hilfsmittel für den Einbau und die Bestellung von NILOS-Ringen sein.

Bei Bedarfsfällen von NILOS-Ringen, die nicht in dieser Liste aufgeführt sind, bitten wir um Anfrage.

| Technische Grundlagen/ <i>Technical basics</i> | Seite/Page | Maßtafeln/ <i>Dimension tables</i> | Seite/Page |
|--|------------|--|------------|
| Vorstellung Ziller GmbH & Co. KG <i>Introduction Ziller GmbH & Co. KG</i> | 6 | NILOS-Ringe LSTO <i>NILOS-Rings LSTO</i> | 20/21 |
| Vorstellung NILOS-Ring <i>Introduction NILOS-Ring</i> | 7 | NILOS-Ringe LST-L <i>NILOS-Rings LST-L</i> | 22/23 |
| NILOS-Ring Bauformen <i>NILOS-Ring types</i> | 8/9 | NILOS-Distanzringe <i>NILOS-Spacer-Rings</i> | 24/25 |
| Sonderringe DIFKU, DISKU <i>DIFKU, DISKU special rings</i> | 10 | Zweireihige Pendelkugellager Lagerreihen 12, 22, Typ AV, JV <i>Double row self aligning ball bearings Series 12, 22, type AV, JV</i> | 26 |
| 10 Punkte, die zu beachten sind <i>10 points to be noted</i> | 11/12/13 | Lagerreihen 13, 23, 100, Typ AV, JV <i>Series 13, 23, 100, type AV, JV</i> | 27 |
| Umfangsgeschwindigkeiten <i>Circumferential speeds</i> | 14 | Einreihige Rillenkugellager Lagerreihe 600, Typ AV, JV <i>Single row deep groove ball bearings Series 600, type AV, JV</i> | 28 |
| Einbauhinweise Rillenkugellager <i>Fitting rules: Deep-groove ball bearings</i> | 15 | Lagerreihe 600 mit Deck- bzw. Dichtscheiben Typ ZAV, ZJV <i>Series 600 with shields or seals Type ZAV, ZJV</i> | |
| Einbauhinweise Kegelrollenlager <i>Fitting rules: Taper roller bearings</i> | 16/17 | Lagerreihen 160, 161, Typ AV, JV <i>Series 160, 161, type AV, JV</i> | 29 |
| Konstruktionshinweise <i>Design suggestions</i> | 18/19 | Lagerreihe 618, Typ AV, JV <i>Series 618, type AV, JV</i> | 30 |
| | | Lagerreihe 619, Typ AV, JV <i>Series 619, type AV, JV</i> | 31 |
| | | Lagerreihe 60 mit Deck- bzw. Dichtscheiben Typ AV, JV, ZAV, ZJV <i>Series 60 with seals or shields Type AV, JV, ZAV, ZJV</i> | 32 |
| | | Lagerreihe 62, Typ AV, JV, ZAV, ZJV <i>Series 62, type AV, JV, ZAV, ZJV</i> | 33 |
| | | Lagerreihe 63, Typ AV, JV, ZAV, ZJV <i>Series 63, type AV, JV, ZAV, ZJV</i> | 34 |
| | | Lagerreihe 64, Typ AV, JV <i>Series 64, type AV, JV</i> | 35 |
| | | Zweireihige Rillenkugellager Lagerreihen 42, 43, Typ AV, JV <i>Double row deep groove ball bearings Series 42, 43, type AV, JV</i> | 36 |



The catalogue/dimensional table Z 145 includes the expanded range of existing NILOS-Ring types as well as proposals and suggestions for the use of DIFKU

sealing springs and DISKU cover plates and the NILOS-Spacer-Ring. The individual dimensional tables include the most common series of bearings and should

provide the designer with aid in the installation and ordering of NILOS-Rings.

Please ask us if you need a type of NILOS-Ring that is not in our list.

| Maßtafeln/Dimension tables | Seite/Page |
|---|------------|
| Einreihige Schrägkugellager Lagerreihe 70, Lagerseite G, Lagerseite H Typ AVG, JVG, AVH, JVH <i>Single row angular contact ball bearings</i> Series 70, Side G, Side H Type AVG, JVG, AVH, JVH | 37 |
| Lagerreihe 72, Lagerseite G, Lagerseite H Typ AVG, JVG, AVH, JVH Series 72, Side G, Side H Type AVG, JVG, AVH, JVH | 38 |
| Lagerreihe 73, Lagerseite G, Lagerseite H Typ AVG, JVG, AVH, JVH Series 73, Side G, Side H Type AVG, JVG, AVH, JVH | 39 |
| Vierpunktlager Lagerreihe QJ2, Typ AV, JV <i>Four-point contact ball bearings</i> Series QJ2, Typ AV, JV | 40 |
| Zweireihige Schrägkugellager Lagerreihen 32, 33, Typ AV, JV <i>Double row angular contact ball bearings</i> Series 32, 33, type AV, JV | 41 |
| Einreihige Schulterkugellager Lagerreihen BO, E, L, Lagerseite G, Lagerseite H Typ AVG, JVG, AVH, JVH <i>Single row magneto bearings</i> Series BO, E, L, Side G, Side H Type AVG, JVG, AVH, JVH | 42 |
| Einreihige Zylinderrollenlager Lagerreihe NUP2, Typ AV, JV <i>Single row cylindrical roller bearings</i> Series NUP2, Type AV, JV | 43 |
| Lagerreihen NUP3, NUP4, Typ AV, JV Series NUP3, NUP4, type AV, JV | 44 |
| Lagerreihen NUP22, NUP23, Typ AV, JV Series NUP22, NUP23, type AV, JV | 45 |
| Einreihige Tonnenlager Lagerreihen 202, 203, Typ AV, JV <i>Single row spherical roller bearings</i> Series 202, 203, type AV, JV | 46 |

| Maßtafeln/Dimension tables | Seite/Page |
|--|------------|
| Lagerreihe 204, Typ AV, JV Series 204, type AV, JV | 47 |
| Zweireihige Pendelrollenlager Lagerreihen 230, 231, Typ AV, JV <i>Double row self aligning roller bearings</i> Series 230, 231, type AV, JV | 48 |
| Lagerreihen 222, 213, Typ AV, JV Series 222, 213, type AV, JV | 49 |
| Lagerreihe 223, Typ AV, JV Series 223, type AV, JV | 50 |
| Einreihige Kegelrollenlager Lagerreihe 320 X, Typ AV, JV <i>Single row taper roller bearings</i> Series 320 X, type AV, JV | 52 |
| Lagerreihe 320 X, Typ AK Series 320 X, type AK | 53 |
| Lagerreihe 302, Typ AV, JV, AK Series 302, type AV, JV, AK | 54 |
| Lagerreihe 330, Typ AV, JV, AK Series 330, type AV, JV, AK | 55 |
| Lagerreihe 322, Typ AV, JV, AK Series 322, type AV, JV, AK | 56 |
| Lagerreihe 303, Typ AV, JV, AK Series 303, type AV, JV, AK | 57 |
| Lagerreihe 313, Typ AV, JV, AK Series 313, type AV, JV, AK | 58 |
| Lagerreihe 323, Typ AV, JV, AK Series 323, type AV, JV, AK | 59 |
| Lagerreihe 332, Typ AV, JV, AK Series 332, type AV, JV, AK | 60 |
| Kegelrollenlager in Zollabmessung, Typ AV <i>Taper roller bearings inch sized, type AV</i> | 62-75 |
| Fragebogen zur Einbausituation von NILOS-Ringen <i>Questionnaire regarding installation and location of NILOS-Rings</i> | 76/77 |

Abdichterfahrungen seit mehr als 60 Jahren

Wir fertigen für unsere Kunden Wälzlagerdichtungen auf hohem technischen Niveau. Sicherlich eine Selbstverständlichkeit, dass unser QM-System nach DIN ISO 9001 zertifiziert ist.

Für unsere Kunden schaffen wir höchsten Nutzen durch unsere weltweite Präsenz

und Verpflichtung zu Service und Zuverlässigkeit.

Nutzen Sie unsere umfangreichen Erfahrungen mit Dichtungsproblemen und deren Lösungen. Kontaktieren Sie uns, wir beraten Sie gerne bei der Wahl der richtigen Abdichtung für die betreffende Lagerstelle.

Experience in sealing for more than 60 years

We produce roller bearing seals to the highest level of technology for our customers. You can, of course, take for granted that our quality management system is certified to DIN ISO 9001.

We provide the maximum amount of usability for our customers by our presence

worldwide and through our commitment to service and reliability.

Make use of our comprehensive experience with sealing problems and solutions for them. Contact us, we will be glad to advise you on selection of the correct seal for the relevant bearing position.



Entwicklung, Produktion, Vertrieb
Engineering, Production, Sales





NILOS-Ringe

Für die einfache und raumsparende Abdichtung von Wälzlagern sind NILOS-Ringe in der ganzen Welt zu einem Wertbegriff geworden. Der richtige NILOS-Ring-Typ an der richtigen Stelle sorgt neben der Verbesserung auch für die Kostensenkung der Konstruktion.

Die Standardtypen werden aus galvanisch verzinktem Sonderbandstahl gefertigt. Auf Anfrage können NILOS-Ringe auch in CrNi oder Messing geliefert werden.

Universalabdichtungen für alle Betriebsverhältnisse und Lagerdrehzahlen gibt es nicht. Unsere bewährten Abdichtelemente stellen ein umfangreiches Programm verschiedener NILOS-Ring-Typen dar.

Auf den nachfolgenden Seiten sind diese NILOS-Ring-Typen im Einzelnen beschrieben, ihre Anwendung und ihr Einbau erläutert.

Für alle übrigen Abdichtprobleme fertigen wir zweckgebundene Dichtfedern, Deckscheiben der NILOS-Ring-Typen DIFKU und DISKU, die sich bereits in zahlreichen Anwendungsfällen bewährt haben.

Die Angaben in diesem Katalog wurden auf ihre Richtigkeit hin sorgfältig überprüft. Trotzdem kann für eventuelle fehlerhafte oder unvollständige Angaben keine Haftung übernommen werden.

NILOS-Rings

NILOS-Rings are a by-word throughout the entire world for the simple and space-saving sealing of roller bearings. The correct type of NILOS-Ring at the right place reduces the costs of the design as well as improving it.

The standard types of ring are produced from galvanised special strip steel. On request NILOS-Rings can also be produced from stainless steel or brass.

There is no such thing as a universal seal for all operating conditions and bearing r.p.m.. Our well-proven sealing elements represent a comprehensive range of various types of NILOS-Rings.

These types of NILOS-Rings are covered in detail on the following pages, with information on what they can be used for and how they can be installed.

For all other sealing problems we produce sealing springs and cover plates in the DIFKU and DISKU types of NILOS-Rings which have already proven their worth in numerous applications.

The details in this catalogue were carefully checked for accuracy. Nonetheless, we have no liability for any incorrect or incomplete details.

Werkzeuge, Produkte Tools, Products



NILOS-Ring Bauformen NILOS-Ring types

Zwei Dichtungsgrundformen AV, JV

Diese beiden NILOS-Ring-Typen stellen die meistverwendeten Ausführungen dar. Sie sind als Standard-Ausführung bis zu einer Umfangsgeschwindigkeit von 6 m/s verwendbar; höhere Umfangsgeschwindigkeiten sind bei der Bestellung unbedingt anzugeben.

Two basic shapes of seals AV, JV

These two types of NILOS-Rings cover the majority of configurations used. The standard types of NILOS-Rings can be used for peripheral rotating speeds of up to 6 m/s; higher speeds must be quoted without fail when ordering.

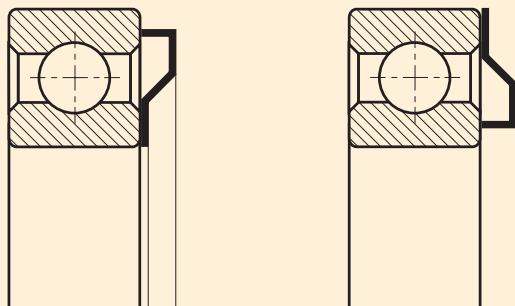

AV

JV

Der am äußeren Wälzlagererring dichtende NILOS-Ring wird als **Typ „AV“** bezeichnet.

Benennung: Mit dem NILOS-Ring-Kurzzeichen „6410 AV“ wird ein „außen dichtender“ NILOS-Ring für ein einreihiges Rillenkugellager 6410 bezeichnet.

A NILOS-Ring that seals the outer roller bearing ring is described as a **type „AV“**.

Description: An “externally-sealing” NILOS-Ring for a single-row 6410 AV deep groove ball bearing is described as a type “6410 AV”.

Bei der Konstruktion sollte man, wenn möglich, den am inneren Wälzlagererring dichtenden NILOS-Ring bevorzugen, der entsprechend als **Typ „JV“** bezeichnet wird.

Benennung: Mit dem NILOS-Ring-Kurzzeichen „6410 JV“ wird ein „innen dichtender“ NILOS-Ring für ein einreihiges Rillenkugellager 6410 bezeichnet.

In design work the types of NILOS-Rings that seal the inner roller bearing ring should be used if at all possible. For preference, use the corresponding NILOS-Rings of **type „JV“**.

Description: An “internally-sealing” NILOS-Ring for a single-row 6410 deep groove ball bearing is described as a type “6410 JV”.

Für Z- und RS-Lager ZAV, ZJV

Die Abdichtung der bereits mit Deck- oder Dichtscheiben ausgerüsteten Lager geschieht durch NILOS-Ringe mit anderen Abmessungen, damit die im Lager eingeklemmte Abdichtung durch den NILOS-Ring vollkommen eingekapselt wird. NILOS-Ringe sind hier besonders dann erforderlich, wenn Schmutz bis zum Lager vordringen kann oder wenn sich Kondenswasser bildet.

For Z and RS bearings ZAV, ZJV

The sealing of bearings that have already been provided with shields or seals is done by NILOS-Rings of other dimensions so that the seal clamped into the bearing is fully encapsulated by the NILOS-Ring. NILOS-Rings are required in particular in such cases if dirt can penetrate up to the bearing or if condensation is formed.

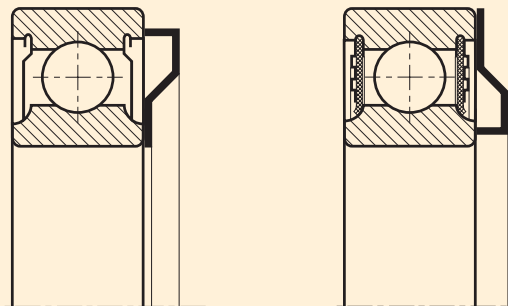

ZAV

ZJV

Der am äußeren Wälzlagererring dichtende NILOS-Ring wird als **Typ „ZAV“** bezeichnet.

Benennung: Mit dem NILOS-Ring-Kurzzeichen „6205 ZAV“ wird ein „außen dichtender“ NILOS-Ring für ein einreihiges Rillenkugellager mit Deck- bzw. Dichtscheiben 6205 bezeichnet.

A NILOS-Ring that seals the outer roller bearing ring is described as a **type „ZAV“**.

Description: An “externally-sealing” NILOS-Ring for a single-row deep groove ball bearing 6205 with integrated shields or seals is described as a type “6205 ZAV”.

Auch hierbei sollte man bei der Konstruktion dem am inneren Wälzlagererring dichtenden NILOS-Ring den Vorzug geben, der entsprechend als **Typ „ZJV“** bezeichnet wird.

Benennung: Mit dem NILOS-Ring-Kurzzeichen „6205 ZJV“ wird ein „innen dichtender“ NILOS-Ring für ein einreihiges Rillenkugellager mit Deck- bzw. Dichtscheiben 6205 bezeichnet.

Preference should also be given in the design for NILOS-Rings that seal the inner roller bearing ring if at all possible, these being described as **type „ZJV“**.

For preference, use the corresponding NILOS-Rings of type “ZJV”. **Description:** An “internally-sealing” NILOS-Ring for a single-row deep groove ball bearing 6205 with integrated shields or seals is described as a type “6205 ZJV”.



Für Kegelrollenlager AV, JV, AK

Die beiden NILOS-Ring-Ausführungen AV und JV werden für die in der Skizze dargestellten Lagerseiten hergestellt. Die Abmessung der Dichtkante ist infolge der unterschiedlichen Breite zwischen innerem und äußerem Lagerring wesentlich anders als bei den übrigen Ausführungen. Sie ist so bemessen, dass sie immer noch mit Sicherheit am Wälzlagering zur Anlage kommt und so in jedem Falle eine sicher wirkende Abdichtung darstellt.

For taper roller bearings AV, JV, AK

The two forms of NILOS-Ring, the AV and the JV, are produced for the bearing sides shown in the illustration. The dimensions of the sealing edge are significantly different from those for other forms due to the difference in width between the inner and outer bearing rings. They are dimensioned such that they can be guaranteed to always be in place on the roller bearing ring and thus ensure that proper sealing is achieved in all cases.

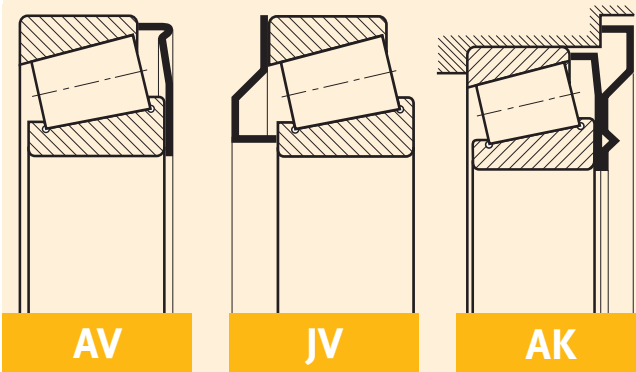

Der am äußeren Wälzlagering dichtende NILOS-Ring wird als **Typ „AV“** bezeichnet.

Benennung: Mit dem NILOS-Ring-Kurzzeichen „302 07 AV“ wird ein „außen dichtender“ NILOS-Ring für ein einreihiges Kegelrollenlager 302 07 bezeichnet.

A NILOS-Ring that seals the outer roller bearing ring is described as a **type “AV”**.

Description: An “externally-sealing” NILOS-Ring for a single-row 302 07 taper roller bearing is described as a type “302 07 AV”.

Die am inneren Kegelrollenlagerring dichtende Ausführung wird entsprechend als **Typ „JV“** bezeichnet.

Benennung: Mit dem NILOS-Ring-Kurzzeichen „302 07 JV“ wird ein „innen dichtender“ NILOS-Ring für ein einreihiges Kegelrollenlager 302 07 bezeichnet.

A NILOS-Ring that seals the inner roller bearing ring is described as a **type “JV”**.

Description: An “internally-sealing” NILOS-Ring for a single-row 302 07 taper roller bearing is described as a type “302 07 JV”.

Eine zweite außen dichtende Ausführung stellt der NILOS-Doppelring dar, der als **Typ „AK“** bezeichnet wird.

Benennung: Mit dem NILOS-Ring-Kurzzeichen „313 11 AK“ wird ein NILOS-Ring AK „doppelt außen dichtend“ für ein einreihiges Kegelrollenlager 313 11 bezeichnet.

A second type of external seal for taper roller bearings is the NILOS-Double-Ring, here described as a **type “AK”**.

Description: A “double externally-sealing” NILOS-Ring for a single-row 313 11 taper roller bearing is described as a type “313 11 AK”.

Stahlscheibendichtung LSTO

Einbaufertig und gegen Axialdrücke unempfindlich sind Dichtungspakete aus Stahlamellen. Die Abdichtung arbeitet berührungsfrei und kann axialen Bewegungen der Wälzlageringe bis zu 0,3 mm folgen, ohne dass ein Verklemmen der Lamellen eintritt.

Steel disk seal LSTO

Sealing package comprising of steel disks are ready for installation and capable of handling thrust loads. The sealing works on a non-contact basis and can follow axial movements of the roller bearing rings to 0.3 mm without any jamming of the disc.

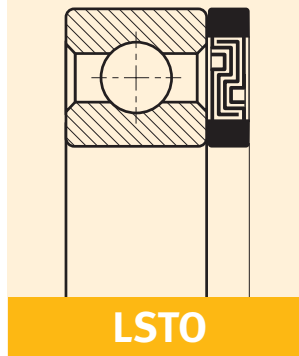

Der NILOS-Ring **Typ „LSTO“** ist besonders für Lagerstellen bestimmt, die ungewöhnlich starken Verschmutzungen ausgesetzt sind.

Benennung: Mit dem NILOS-Ring-Kurzzeichen „30 x 55 LSTO“ wird eine einbaufertige Stahlscheibendichtung für ein Wälzlager mit 30 mm Innendurchmesser und 55 mm Außendurchmesser bezeichnet.

The NILOS-Ring **type “LSTO”** has been designed for bearing points that are subject to exceptionally high levels of dirt.

Description: A NILOS steel disk seal that is ready for installation for a roller bearing of 30 mm internal diameter and 55 mm external diameter is described by NILOS-Ring abbreviation “30 x 55 LSTO”.

Stahlscheibendichtung LST-L

Der LST-L Ring ist eine Weiterentwicklung des NILOS-Ringes LSTO. Durch eine zusätzliche Vitonscheibe wird bei anstehenden Flüssigkeiten eine beachtliche Dichtwirkung erzielt.

Type LST-L steel disk seal

The type LST-L ring is a further development of the type LSTO NILOS ring. By means of an additional Viton gasket, a considerable sealing effect is achieved when in contact with liquids.

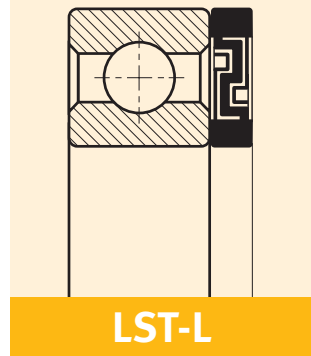

Der NILOS-Ring **Typ „LST-L“** wird eingesetzt wo Flüssigkeiten der verschiedensten Arten auftreten können.

Benennung: Mit dem NILOS-Ring-Kurzzeichen „25 x 47 LST-L“ wird eine Stahlscheibendichtung mit zusätzlicher Vitonscheibe für ein Wälzlager 25 mm Innendurchmesser und 47 mm Außendurchmesser bezeichnet.

The NILOS-Ring **type “LST-L”** is suitable where a variety of liquids are used.

Description: With the NILOS ring symbols “25 x 47” LST-L, a steel disk seal with an additional Viton gasket for a roller bearing with an inner diameter of 25 mm and an outer diameter of 47 mm, is designated.

Sonderringe DIFKU, DISKU *DIFKU, DISKU special rings*

DIFKU Dichtfedern für Kugellager *DIFKU sealing springs for ball bearings*

Diese Dichtfedern sind Axialdichtungen mit maximalen Federungseigenschaften, die sowohl Spannfläche als auch Dichtkante besitzen. Sie werden aus verschiedenen Materialien hergestellt und können mit ihrer Formgebung den jeweiligen Einbausituationen

und Lagerstellen angepasst werden. Senkrechte Dichtkante und konzentrischer Lauf sind bei allen DIFKU-Dichtfedern Voraussetzung. Dadurch entsteht die für eine gute Dichtwirkung erforderliche Labyrinthrinne an der Stirnfläche des Kugellagers.

These sealing springs are axial seals with the best possible spring properties and have an inside recess as well as a sealing edge. They are made of various types of materials and their shape can be adapted to any type of installation situation and

bearing position. Vertical sealing edges and concentric location is a prerequisite for all DIFKU sealing springs. This produces the labyrinth groove on the facing surface of the ball bearing required for a good sealing effect.

DISKU Dichtfedern für Kugellager *DISKU sealing springs for ball bearings*

Einfache Deckscheiben schützen bei starker Verschmutzung von außen und bieten größten Widerstand. Sie werden meist als zusätzlicher Schutz für Lagerungen verwendet, da nicht alle Dichtungen nach innen und

außen Schutz gewähren. Eine Lösung mit DISKU-Deckscheiben ist kostengünstig und raumsparend. Bei der Verwendung als schleifende Deckscheibe sollte die Gegengleitfläche sorgfältig bearbeitet sein.

Simple cover plates protect against severe contamination from outside and offer the maximum amount of resistance. They are generally used as additional protection for bearings, since not all seals can offer protection

to the inside and the outside. A solution using DISKU cover plates saves costs and space. The mating contacting surface should be carefully machined if it is to be used as a rubbing cover plate.



Sonderring DISKU in einer Rolltreppenrolle.
DISKU special ring in an escalator idler.

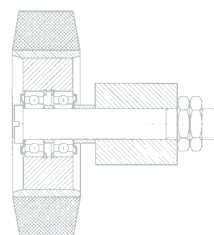

Nennen Sie uns bitte Ihre Lagerprobleme. Für Ihren speziellen Abdichtungsfall halten wir sicherlich eine zweckmäßige Lösung für Sie bereit. Die Folge sind meist Konstruktionsvereinfachungen und wesentliche Kosteneinsparungen. Wir beraten Sie gerne und unverbindlich, wenn Sie uns die Besonderheiten und Kenndaten der Lagerstelle mitteilen.

Please tell us about your bearing problems. We are certain to have a suitable solution already available for you for your special type of sealing. The result is generally that it simplifies design and brings about a substantial reduction in costs. We will be glad to give you advice and without any commitment if you tell us the special features and technical data for the particular bearing installation.



10 Punkte, die zu beachten sind 10 points to be noted

Fettfüllung des NILOS-Ringes Filling the NILOS-Ring with grease

Um beim ersten Anlaufen das Reibmoment zu reduzieren, muß die gekröpfte Dichtrille vor dem Einbau mit Fett gefüllt werden.

Der eingelaufene NILOS-Ring bedarf dann keiner Wartung mehr.

In order to reduce the moment of friction during first start-up, the dished sealing groove is to be filled with grease before fitting. Once the NILOS-Ring

has been fully run in, it does not need any further maintenance.

Fettkammer am NILOS-Ring AK Grease chamber in the NILOS-AK-Ring

Der Raum zwischen den beiden Dichtkanten des NILOS-Ringes AK soll ebenfalls vor dem Einbau mit Fett gefüllt werden. Für normale Betriebsbedingungen kann hierzu das zur Schmierung des Kegelrollenlagers

benutzte Fett verwendet werden. In Sonderfällen, insbesondere, wenn an der Lagerstelle mit starkem Wasserzutritt zu rechnen ist, sollte die Fettkammer mit einem wasserabweisenden Dichtungsfett gefüllt werden.

The space between the two sealing edges of the NILOS-AK-Ring should likewise be filled with grease before installation. Under normal operating conditions the type of grease used to lubricate the taper roller bearings

can also be used. In special cases, especially if it is necessary to take into account a severe intrusion of water into the bearing position, the grease chamber should be filled with a water-repellent sealing grease.

Dichtwirkung Sealing effect

Die Dichtung wird dadurch erzielt, daß die Dichtkante des NILOS-Ringes unter leichtem Druck am inneren oder äußeren Wälzlagering anliegt und sich mehr oder weniger tief in den gehärteten Wälzlagering einschleift.

Das dadurch gebildete feine Labyrinth verhindert sowohl das Austreten von Fett als auch das Eindringen von Schmutz ins Lager. **Wenn konstruktiv die Möglichkeit besteht, sollte man in jedem Falle den innen dichtenden NILOS-Ring-Typ vorziehen.**

Sealing is produced by placing the sealing edge of the NILOS-Ring under light pressure at the inner or outer roller bearing ring and so that it rubs to a greater or lesser depth into the hardened roller bearing ring. The fine labyrinth that is

*produced as a result prevents both the leaking of grease and also the penetration of dirt into the bearing. **If the design allows it, inner-sealing NILOS-Rings should be used in all cases.***



Einlaufrille nach 24 Stunden
Run-in groove after 24 hours

10 Punkte, die zu beachten sind 10 points to be noted

Grundregel: Konzentrischer Lauf Basic rule: Concentric location

Wie bei jedem Abdichtelement muss die Dichtkante des NILOS-Ringes genau konzentrisch laufen. Nur so entsteht die für die Dichtwirkung erforderliche Labyrinthrinne. Der außen dichtende NILOS-Ring soll leicht gleitend auf der Welle montiert, der innen dichtende Ring in der Lager-

gehäusebohrung sitzend zentriert sein. Die Innen- bzw. Außenkanten der Spannfläche dürfen daher nicht auf oder in Gewindengängen, Gewindeausläufen, Einstichen oder Hohlräumen stehen. Der Radius an Wellen- oder Gehäuseschulter sollte $\leq 0,1$ sein.

As with all sealing elements, the sealing edge of the NILOS-Ring must be exactly concentric. This is the only way to produce the sealing effect required for the labyrinth groove. The externally-sealing NILOS-Ring should be installed so that it rubs lightly on the shaft, the inner sealing

ring must be located centrally within the bearing casing hole.

The inner and outer edges of the inside recess should therefore not be on or in threads, thread runouts, pushed-up sections or hollow sections. The radius at the shaft or casing shoulder must be ≤ 0.1 .

Raumbedarf „h1“ Space required “h1”

Als Bauhöhe „h“ ist in den Maßtabellen das Größtmaß angegeben, das ohne Einfluß auf die Dichtwirkung unterschritten werden kann.

Es genügt deshalb immer, wenn der Raumbedarf mit „h1“ = $h + 1$ mm berücksichtigt wird.

Installation height “h” is given as the maximum dimension within the dimensional tables down to which there is no effect on the sea-

ling action. It is therefore always sufficient if the space required is taken into consideration with “h1” = $h + 1$ mm.

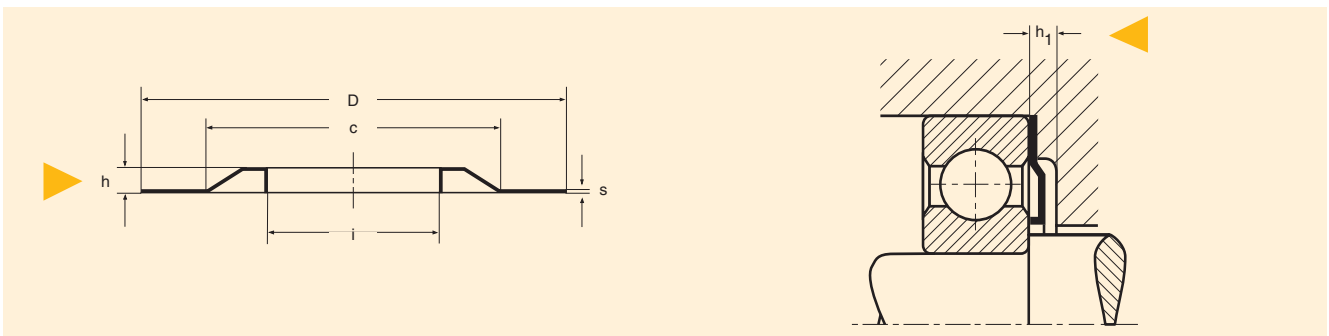

Schlupffeste Einspannung Non-slip clamping required

Der NILOS-Ring darf an der Spannstelle nicht gleiten. Als schlupffeste Einspannung genügt beim außen dichtenden NILOS-Ring der Festsitz des Wälzlagers an der Wellen-

schulter, beim innen dichten NILOS-Ring genügen die handelsüblichen Spannungselemente.

The NILOS-Ring must not slip at the clamping point. With an externally-sealing NILOS-Ring a firm location of the roller bearing into the shaft shoulder is adequate

for non-slip clamping, and in the case of an internally-sealing NILOS-Ring the type of clamping elements normally used are also adequate.



Pendellager und Tonnenlager *Self-aligning and barrel-type bearings*

Sind diese Lager nur wegen ihrer höheren Tragfähigkeit vorgesehen, so können NILOS-Ringe verwendet werden. Wenn diese Lager aber ihrer

eigentlichen Zweckbestimmung entsprechend Pendelbewegungen $>1^\circ$ ausführen, ist der NILOS-Ring als Abdichtung ungeeignet.

NILOS-Rings can be used if these bearings are to be used only due to their higher loading capacities. The NILOS-Ring is not

suitable for sealing if these bearings are to be used according to their intended purpose for self-aligning movements $>1^\circ$.

Zylinderrollenlager ohne Bord *Cylindrical roller bearings without rim*

Für diese und eine Reihe ähnlicher Lager sollten ausschließlich NILOS-Ringe Typ **LSTO** verwendet werden, die den

axialen Verschiebungen dieser Lager bis zu einem gewissen Maß (max. 0,3 mm) nachkommen.

*NILOS-Rings of type **LSTO** should be used exclusively for these and a series of similar bearings, since*

they can accommodate the axial shifts of these bearings to a certain extent (max. 0.3 mm).

Kegelrollenlager *Taper roller bearings*

Zur Abdichtung von Kegelrollenlagern sind die NILOS-Ring-Typen **AV**, **JV** und **AK** für die angegebenen Lagerseiten verwendbar. Der richtige Einbau sowohl der Kegelrollenlager als auch der zugehörigen

NILOS-Ringe muß mit besonderer Sorgfalt vorgenommen werden, damit die Dichtkanten der NILOS-Ringe nicht beschädigt werden. Die Hinweise auf Seite 16 sollten unbedingt beachtet werden.

*NILOS-Rings of type **AV**, **JV** and **AK** are suitable to seal taper roller bearings for the bearing sides quoted. The installation of the taper roller bearings and also the associated NILOS-Rings*

must be done with particular care and accuracy to ensure that the sealing edges of the NILOS-Rings are not damaged. It is essential to first read the notes on page 17.

Anschlussmaße *Connection dimensions*

Der NILOS-Ring passt, abgesehen von den Kleinstlagern, für alle Wälzlager mit Rundungen und Schulterhöhen nach DIN 5418. Für davon abweichende Wälzlagerfabrikate können gegebenenfalls

Sonderausführungen von NILOS-Ringen zur Verfügung gestellt werden. Anschlussmaße für NILOS-Ringe Typ **AK** sind in den betreffenden Maßtabellen gesondert angegeben.

The NILOS-Ring fits all roller bearings with rounding and shoulder heights as per DIN 5418, with the exception of the smallest bearings. In the case of roller bearings of makes that deviate from this,

*it is possible to provide special configurations of NILOS-Rings as necessary. The connection dimensions for NILOS-Rings of type **AK** are given separately in the relevant dimensional tables.*

NILOS-Ringe Typ AV/JV

Der NILOS-Ring, sowohl in AV- als auch in JV-Ausführung, ist in der Standardausführung eine berührende Dichtung. Erst durch das Einschleifen in den Lagerring entsteht nach einer gewissen Einlaufphase eine berührungsfreie Spaltdichtung im μ -Bereich. Die Standardausführung der NILOS-Ring-Typen kann bis 6 m/s Umfangsgeschwindigkeit verwendet werden. Bei vielen Anwendungen ist dieser Geschwindigkeitsbereich jedoch nicht ausreichend. **Doch auch hier müssen Sie nicht auf die gewohnte Zuverlässigkeit des NILOS-Rings als Dichtelement verzichten.**

Wenn die Möglichkeit des Einfahrens unterhalb 6 m/s besteht, hat sich die Dichtkante nach einiger Zeit eingeschliffen, und es können dann ohne Bedenken höhere Geschwindigkeiten gefahren werden. Ist ein Einfahren nicht möglich, setzt man NILOS-Ringe mit verminderter Vorspannung bzw. Minus-Vorspannung ein. Geben Sie in diesem Fall bei der Bestellung die Drehzahl an. Die entsprechende Vorspannung, abgestimmt auf Anwendungsfall und Geschwindigkeit, wird dann von uns festgelegt. Bei Umfangsgeschwindigkeiten ab 15 m/s sind die JV-Typen vorzuziehen.

NILOS-Rings type AV/JV

*The NILOS-Ring is a contact-type seal in its standard form, both in AV and in JV form. Only once it has run-in into the bearing ring does it produce a non-contact gap seal in the μ -range after a certain period of running-in. The standard types of NILOS-Rings can be used for peripheral rotating speeds of up to 6 m/s. However, this speed range is not adequate for many applications. **But even then you do not have to give up the customary reliability of NILOS-Rings as sealing elements.***

If the feasibility for keeping the grinding process under a speed of 6m/s is provided, the sealing edge then will be completely grinded in soon thus enabling operational speeds of higher rotation without any consideration. If a running-in process is not possible, NILOS-Rings can be installed with reduced preload or minus preload. In this case please quote the operating r.p.m. when ordering. The corresponding preload will be determined by us on the basis of the type of application and the speed. The JV types of ring should be used for peripheral rotating speeds above 15 m/s.

Geschwindigkeits-Diagramm:

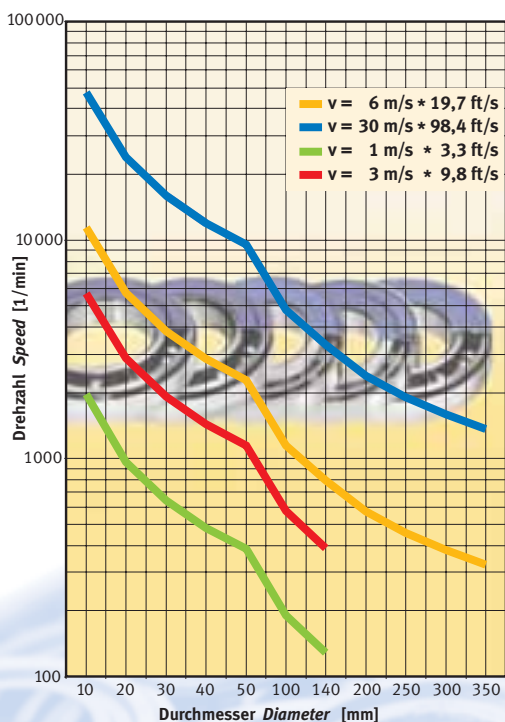

- NILOS-Ring** Geschwindigkeit $v = 6 \text{ m/s}$ für NILOS-Ring AV ($\varnothing a$) und JV ($\varnothing i$)
Velocity $v = 6 \text{ m/s}$ for NILOS-Ring AV ($\varnothing a$) and JV ($\varnothing i$)
- NILOS-Ring LSTO** Geschwindigkeit $v = 30 \text{ m/s}$ für NILOS-Ring LSTO ($\varnothing (D+d)/2$)
Velocity $v = 30 \text{ m/s}$ for NILOS-Ring LSTO ($\varnothing (D+d)/2$)
- NILOS-Ring LST-L** Geschwindigkeit $v = 1-3 \text{ m/s}$ für NILOS-Ring LST-L ($\varnothing (D+d)/2$)
Velocity $v = 1-3 \text{ m/s}$ for NILOS-Ring LST-L ($\varnothing (D+d)/2$)

NILOS-Ringe Typ LSTO

Die LSTO-Ringe sind eine berührungsfreie Abdichtung und können bis zu einer Umfangsgeschwindigkeit von 30 m/s eingesetzt werden.

NILOS-Rings type LSTO

The LSTO rings are a non-contact sealing system and can be used for a circumferential speed of up to 30 m/s.

NILOS-Ringe Typ LST-L

Durch eine integrierte Viton-Scheibe können bei permanent anstehenden Flüssigkeiten Umfangsgeschwindigkeiten von bis zu 3 m/s gefahren werden. Wenn NILOS-Ringe LST-L vorgesehen sind in Anwendungen mit nicht ständig anstehenden Flüssigkeiten, ist die Umfangsgeschwindigkeit auf 1 m/s beschränkt.

NILOS-Rings type LST-L

By means of an integrated Viton gasket operation at circumferential speeds of up to 3 m/s are possible in the case of permanent contact with liquids. If LST-L type NILOS-rings are used in applications with liquids to which they are not permanently exposed, the circumferential speed is restricted to 1 m/s.

Bei Rillenkugellagern

Beim Einbau von Rillenkugellagern mit NILOS-Ringen kann infolge des Axialspiels im Lager der NILOS-Ring beschädigt werden. Wir empfehlen daher die besondere Beachtung der nachstehenden Abbildungen.

Diese sind allerdings zeichnerisch übertrieben, um Ursache und Wirkung unvorschriftsmäßiger Montage besser sichtbar zu machen.

Deep-groove ball bearings

When installing deep-groove ball bearings in NILOS-Rings, the NILOS-Ring can be damaged as a result of the axial play of the bearing. We therefore recommend paying special attention to the

following illustrations. For obvious reasons these exaggerate the situation so as to make it clearer concerning the cause and effect of incorrect installation.

15.1

Unvorschriftsmäßige Montage eines Rillenkugellagers, ohne Montagehilfe. Der NILOS-Ring wird deformiert.

Incorrect installation of a deep-groove ball bearing, without installation aid. The NILOS-Ring is deformed.

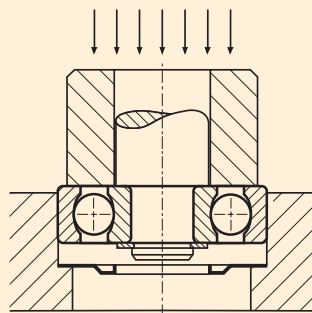
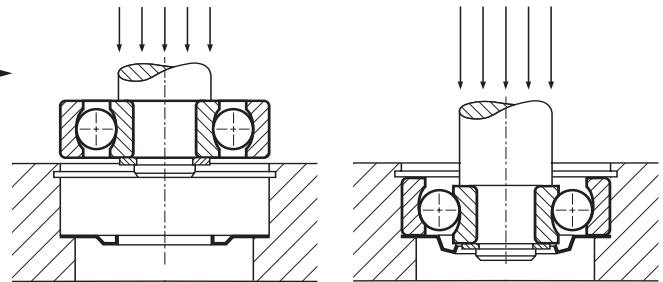

15.2
Vorschriftsmäßige Montage eines Rillenkugellagers.

Correct installation of a deep-groove ball bearing.

15.3

Unvorschriftsmäßige Montage einer Welle in ein Rillenkugellager ohne Montagehilfe.

Incorrect installation of a shaft in a deep-groove ball bearing without installation aid.

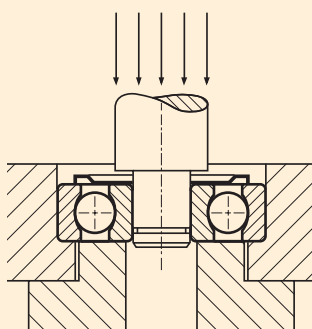
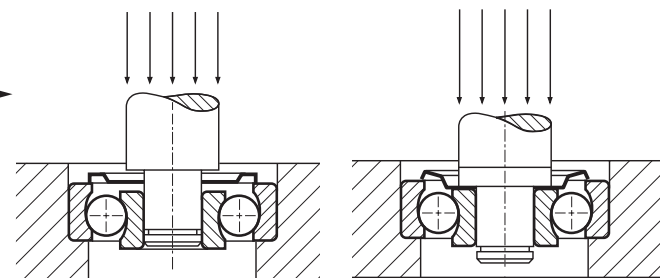

15.4
Vorschriftsmäßige Montage einer Welle in ein Rillenkugellager.

Correct installation of a shaft in a deep-groove ball bearing.

Bei Kegelrollenlagern

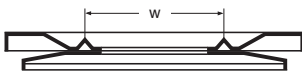

16.1

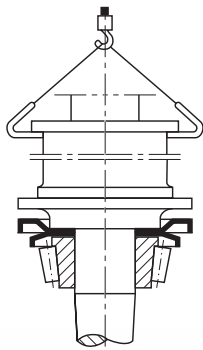

16.2

Beim Einbau von NILOS-Ringen AV oder AK an Kegelrollenlagern ist ein Punkt besonders zu beachten: Sowohl bei waagerechter als auch bei senkrechter Montage sind die Achsschenkel oder Lagergehäuse genau mittig und achsparallel aufzusetzen (16.2). Bei verkanntem Aufsetzen kann unter ungünstigen Umständen die Dichtkante beschädigt werden, so dass keine Gewähr mehr für eine einwandfreie Abdichtung gegeben ist.

Das Maß „w“ (16.1) gibt für alle NILOS-Ringe Typ AK in den betreffenden Maßtafeln den Durchmesser des Kreises an, auf dem zwei Festhaltewarzen zur Sicherung gegen Verdrehen vorgesehen sind. Beim Einbau des NILOS-Ringes AK ist deshalb darauf zu achten, dass die beiden Festhaltewarzen in die entsprechenden Aussparungen am Stoßring oder am Achsschenkel einrasten.

Die beiden Festhaltewarzen am NILOS-Ring Typ AK sind um 180° versetzt, sie besitzen einen Durchmesser am Grund von etwa 4 mm und eine Höhe von etwa 1,5 mm. Je nach Fertigungsmöglichkeit können in dem andrückenden Lagerteil entweder zwei passende Einsenkungen oder – was einen leichteren Einbau ermöglicht – eine 2 mm tiefe und 4,5 mm breite Rille angeordnet werden. Diese Rille ist alsdann durch einen kleinen eingeschlagenen Anschlag-

stift zu unterbrechen, der eine der beiden Festhaltewarzen bei möglichem Verdrehen sichert.

Lageranstellung

Bei der Anstellung von Kegelrollenlagern werden von Betrieb zu Betrieb verschiedene Verfahren angewendet. Man unterscheidet unter anderem

1. Anziehen der Lagerverschraubung bis zum Axialspiel „0“ (16.3) mit einem normalen Mutternschlüssel. Danach Lösen der Verschraubung um ein bestimmtes Maß (1/6 bis 1/12 Umdrehung), um das gewünschte Lagerspiel zu erreichen und danach Sicherung der Verschraubung (16.4).
2. Anziehen der Verschraubung mit Drehmomentschlüssel bis zu einem vorher bestimmten, immer gleichbleibenden Drehmoment. Danach Lösen und Sichern der Verschraubung wie unter 1. ausgeführt.
3. Anziehen der Verschraubung entweder mit normalem Mutternschlüssel, danach Lösen der Verschraubung und Messen des Axialspiels der Lagerung, evtl. Korrigieren des Axialspiels durch weiteres Lösen oder Anziehen der Verschraubung. Nach Erzielen des gewünschten Axialspiels Sichern der Verschraubung.

Bei allen Anstellungsarten kann der NILOS-Ring AV oder AK ohne Bedenken eingebaut werden. Die bei der Anstellung der Lagerung mit der Verschraubung erzielten Axialkräfte sind um ein Vielfaches höher als die Anpressdrücke der NILOS-Ring-Dichtkanten.

Der Anpressdruck der NILOS-Ring-Dichtkante ist jedoch teilweise beim Drehen der Lagerung spürbar. Daraus darf in keinem Fall geschlossen werden, dass die Lagerung evtl. nicht das erforderliche Axialspiel hat. Nach kürzester Laufzeit bei Betriebsdrehzahl hat sich der NILOS-Ring eingelaufen.

Die Elastizität des NILOS-Ring-Werkstoffes gestattet es auch, eine Messung des Axialspiels der Lagerung durchzuführen. Dabei besteht keine Gefahr, dass sich die Dichtkante des NILOS-Ringes vom Kegelrollenlager abhebt oder bei der Axialspielmessung bleibend deformiert wird. Die Eigenelastizität des NILOS-Ringes ist um ein Vielfaches höher als das normalerweise zulässige Axialspiel der Lagerung.

Wichtig:

Hinter dem Außendurchmesser des NILOS-Ringes muss zwischen dem NILOS-Ring und dem angrenzenden Maschinenteil mindestens 1 mm Abstand sein.

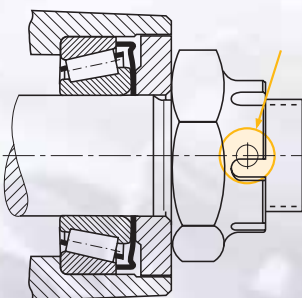

16.3

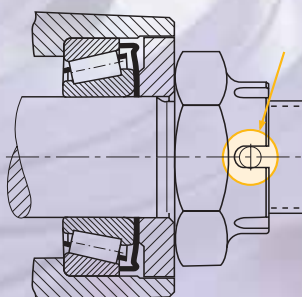

16.4

Taper roller bearings



17.1

When installing NILOS-Rings of types AV or AK in taper roller bearings, it is necessary to pay special attention to one particular point:

The pivot pins of the bearing housing must be installed precisely in the centre and parallel both for horizontal and vertical installation (17.2). They can be skewed when installed, and under unfavourable circumstances the sealing edge can be damaged so much that it is no longer possible to guarantee proper sealing.

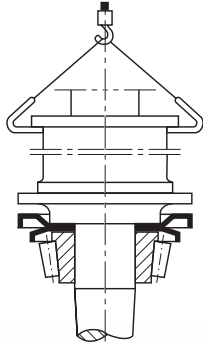

17.2

Dimension "w" applies for NILOS-Rings of type AK in the relevant dimensional tables for the diameter of the circle on which two retaining nubs are provided to prevent it from rotating. When installing the NILOS AK-type ring, it is necessary to ensure that the two retaining nubs click into the corresponding cut-outs in the shock ring or in the pivot pins.

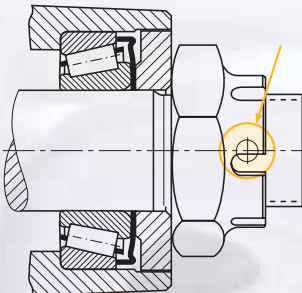

17.3

The two retaining nubs on NILOS AK-type rings are opposed by 180°, they have a diameter at the base of around 4 mm and a height of approx. 1.5 mm. Depending on the options available for production, the bearing part to be pressed in can either have two matching recesses or – which makes easier installation possible – a 2 mm deep and 4 mm wide groove can be arranged. This groove is then interrupted by a small positioning pin that

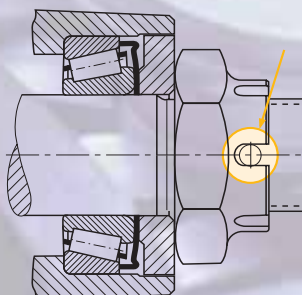

17.4

locks one of the two retaining nubs to prevent possible twisting or rotation.

Bearing incidence

A number of different processes are used in the various factories concerning the angle of incidence of taper roller bearings. A distinction is made between the following procedures, among others:

1. Tightening up the bearing thread until the axial play is "0" (17.3) by using a standard spanner. Then the screw connection is undone by a certain amount (1/6 to 1/12 turn) in order to produce the desired bearing play and thus lock the screwed connection (17.4).
2. Tightening up the screw connection with a torque wrench to a previously determined and always consistent torque. Then loosening and locking the screw connection as described in 1. above.
3. Tightening up the screw connection either with a standard spanner, then undoing the screw connection and measuring the axial play of the bearing, and correcting the axial play as necessary by loosening or tightening the screw connection further. Locking the screw connection once the desired axial play has been reached.

NILOS-Rings of type AV or AK can be installed without any problems for all types of setting-up. The axial forces to be aimed at in setting up the bearing with the screw connection are several times higher than the force acting on the NILOS-Ring sealing edges. The force acting on the NILOS-Ring sealing edge is thus to some extent perceptible when turning the bearing. Thus under no circumstances should it be assumed that the bearing does not have the necessary axial play. The NILOS-Ring has been run in after the shortest possible running time at operating r.p.m..

The elasticity of the NILOS-Ring material also makes it possible to measure the axial play of the bearing. Thus there is no danger that the sealing edge of the NILOS-Ring lifts up from the taper roller bearing or will remain deformed when measuring the axial play. The intrinsic elasticity of the NILOS-Ring is many times higher than the normal permissible axial play of the bearing.

Important:

There must be at least 1 mm clearance between the NILOS-Ring and the adjacent machine part behind the outside diameter of the NILOS-Ring.

Konstruktionshinweise

Die Deck- bzw. Dichtscheiben von Z- und RS-Lagern genügen nicht immer den an sie gestellten Anforderungen, so dass sie zusätzlich mit NILOS-Ringen abgedichtet werden müssen.
In Zusammenarbeit mit der Wälzlagerindustrie wurden NILOS-Ringe Typ ZAV und ZJV zur Abdichtung dieser Lagertypen geschaffen. Aufgabe dieser NILOS-Ringe ist der Schutz gegen Verun-

reinigung; sie verhindern vor allem eine relativ schnelle Zerstörung der Dichtlippe im Rillenkugellager der RS-Ausführung.

Die Konstruktionshinweise können nur ganz allgemein den Einbau von NILOS-Ringen bei verschiedenen Wälzlagern zeigen und die häufigsten Fehlermöglichkeiten aufzeigen.

Design suggestions

Cover or sealing plates for Z and RS bearings are not always adequate for the requirements placed upon them so that they need to be sealed in addition with NILOS-Rings. Working in collaboration with the roller bearing industry, NILOS-Rings of types ZAV and ZJV were produced to seal bearings of this type. The job of these NILOS-Rings is to protect against dirt contami-

nation; they prevent above all a relatively quick destruction of the sealing lip in deep-groove ball bearings of RS design.

The design suggestions can only illustrate the fitting of NILOS-Rings in a general way and point out the most likely mistakes.

Häufige Fehlermöglichkeiten

Most likely mistakes

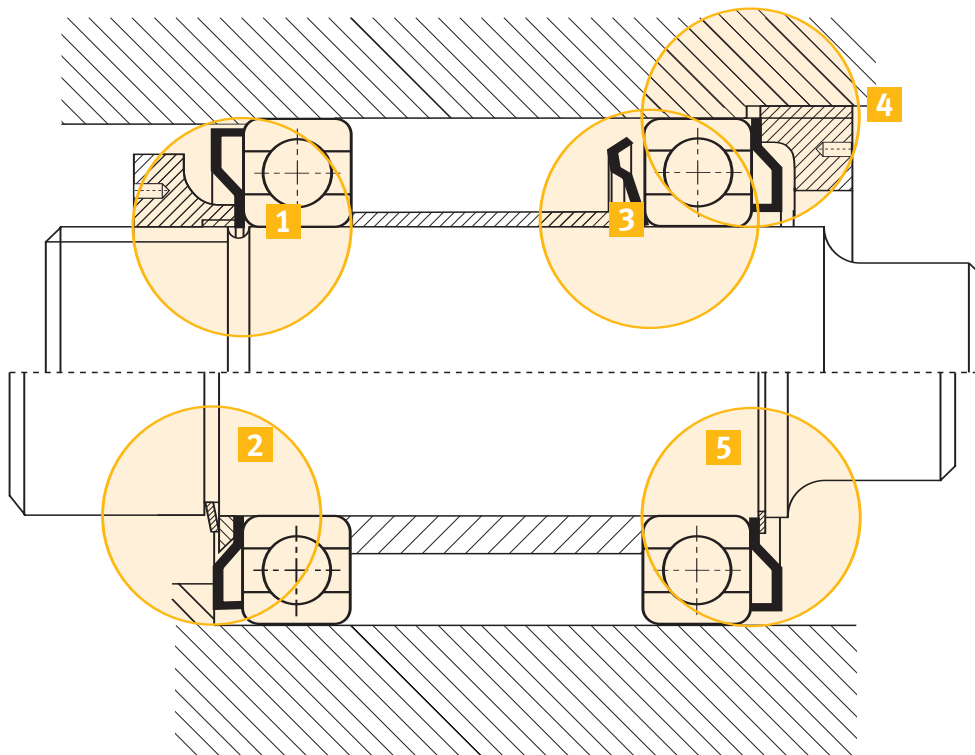

Richtiger Einbau

Right installation

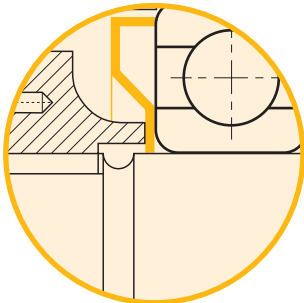

1

Bei Einstechnuten, Hohlkehlen, Aussparungen ist konstruktiv besonders auf genaue Zentrierung zu achten.

Particular attention must be given to the design as far as keyways or grooves are concerned.

2

Das Gehäuse ist zu wenig ausgedreht. Mindestens 1 mm Abstand sollte hinter dem NILOS-Ring sein.

The bearing housing does not allow enough space for the seal width. At least 1 mm clearance behind the NILOS-Ring is necessary.

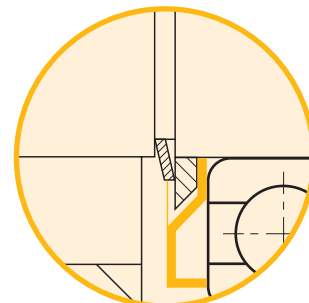

≥ 1 mm

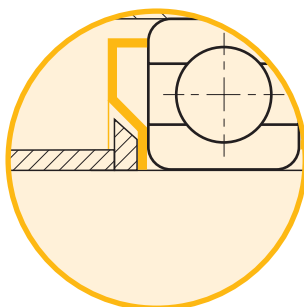

3

Infolge des zu kleinen Wellenbundes ist die Einspannung des NILOS-Ringes ungenügend; hier hilft der NILOS-Distanzring.

The clamping of the NILOS-Ring is insufficient if the shaft shoulder is too small in diameter; a solution may be the NILOS distancing.

4

Jedes Abdichtelement muß konzentrisch laufen. Der NILOS-Ring muß daher je nach seiner Ausführung entweder im Gehäuse oder auf der Welle zentrisch geführt sein.

Every sealing element must run absolutely concentric. The NILOS-Ring must therefore according to its application either be centered on the bearing housing or on the shaft.

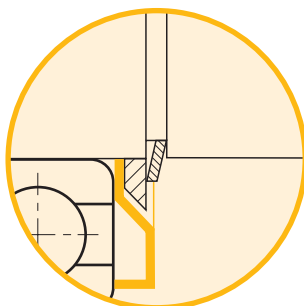
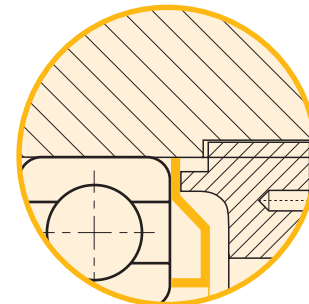

5

Bei der Konstruktion auf der linken Seite ist die Gefahr groß, dass der NILOS-Ring in die Sprengringnut rutscht. Abhilfe schafft hier auch ein NILOS-Distanzring.

Problems may occur with this design on the left page regarding the circlip groove and the NILOS-Ring especially during the mounting process. A solution may be the NILOS-Spacer-Ring.

Die Stahlscheibendichtung LSTO

NILOS-Ringe Typ LSTO sind berührungsfreie, fettgefüllte Labyrinthdichtungen, die als einbaufertige Elemente für den jeweiligen Wellen- und Gehäusedurchmesser bestimmt sind. Sie sollten vor allem angewendet werden, wenn fettgeschmierte Lager ungewöhnlich starken Verschmutzungen ausgesetzt sind, z. B. Baumaschinen, landwirtschaftliche Maschinen, Holzbearbeitungsmaschinen, Förderrollen usw.

Diese Abdichtelemente erfüllen annähernd die idealen Bedingungen einer Wälzlagerabdichtung: Reibverluste und Lagererwärmung sind vernachlässigbar gering, das Austreten von Schmiermitteln und das Eindringen von Schmutz wird verhindert.

Die NILOS-Ringe Typ LSTO sind sowohl am inneren als auch am äußeren Umfang in axialer Richtung absolut schlupffest gegen den Wälzlagering zu spannen. In der nebenstehenden Tabelle sind die entsprechenden Schulterdurchmesser W_A und W_J angegeben.

Benennung:

Mit dem NILOS-Ring-Kurzzeichen 30 x 55 LSTO wird eine einbaufertige Stahlscheibendichtung für ein Wälzlager mit 30 mm Innendurchmesser und 55 mm Außendurchmesser bezeichnet.

Bei der Bestellung genügt die Angabe des jeweiligen NILOS-Ring-Kurzzeichens.

LSTO steel disk seal

NILOS-Rings of type LSTO are non-contact, grease-filled labyrinth seals that are elements ready for installation for the relevant shaft and casing diameters. They should be used above all if grease-lubricated bearings are subjected to exceptionally large amounts of dirt, e. g., construction machinery, agricultural machinery, woodworking machinery and conveyor rollers, etc.

These sealing elements fulfil almost ideally the requirements for a seal for a roller bearing; frictional losses and heating up of the bearing are insignificantly small, while the leakage of lubricant and the penetration of dirt are prevented.

NILOS-Rings of type LSTO can be clamped with no slip whatsoever with respect to the roller bearing ring both on the inner and the outer periphery in the axial direction. The adjacent table gives the corresponding shoulder dimensions W_A and W_J .

Designation:

The NILOS-Ring abbreviation 30 x 55 LSTO indicates a steel disk seal that is ready for installation for a roller bearing with an internal diameter of 30 mm and an external diameter of 55 mm.

It is sufficient to give the abbreviated designation when ordering the relevant NILOS-Ring.

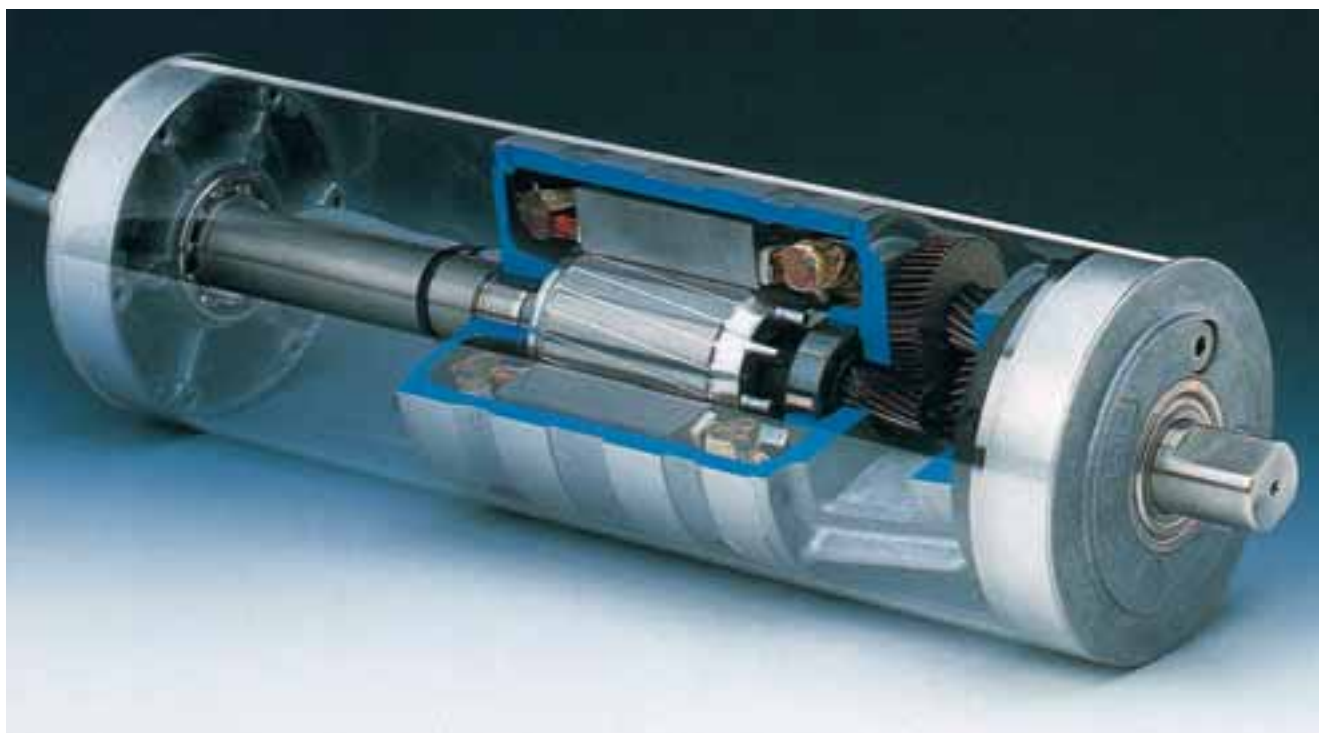

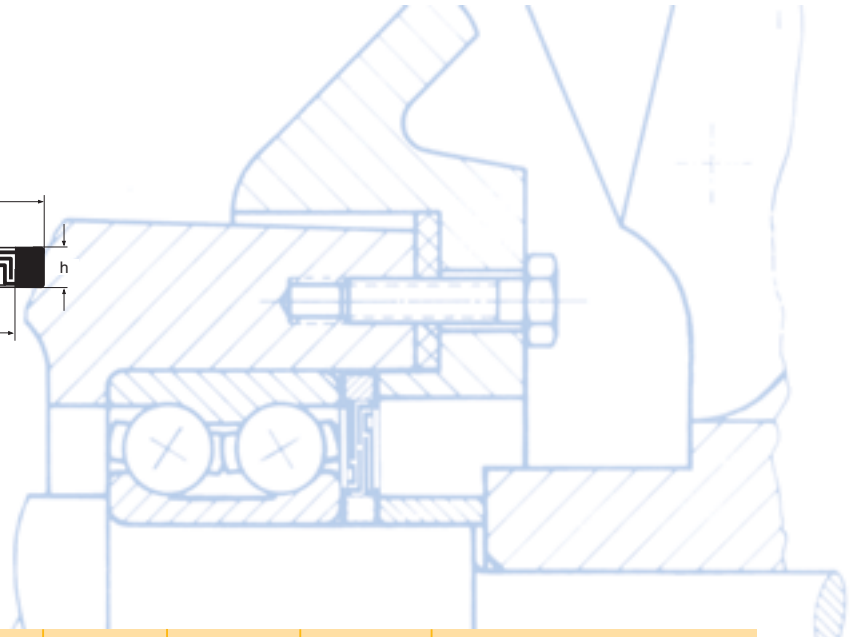
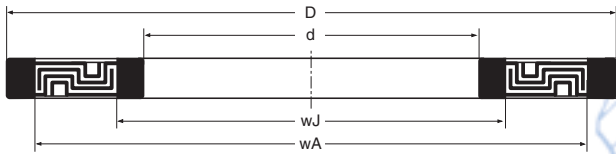

| d (Passung M8) (Tolerance M8) | D (Passung k7) (Tolerance k7) | NILOS-Ring Kurzzeichen Part number | $h + 0,2$ | w_A | w_J | Passende Lagergröße Fitting bearing sizes |
|-------------------------------------|-------------------------------------|--|-----------|-------|-------|--|
| 10 | 30 | 10 x 30 LSTO | 4,0 | 25 | 15 | NILOS-Ringe LSTO sind passend für alle Lagergrößen mit dem entsprechenden Innen- und Außendurchmesser. NILOS-Rings LSTO fit all bearing sizes having corresponding inner and outer diameter dimensions. |
| 12 | 28 | 12 x 28 LSTO | 4,0 | 25 | 15 | |
| 15 | 35 | 15 x 35 LSTO | 4,0 | 30 | 20 | |
| 17 | 35 | 17 x 35 LSTO | 4,0 | 31 | 21 | |
| 17 | 40 | 17 x 40 LSTO | 4,0 | 34 | 23 | |
| 20 | 42 | 20 x 42 LSTO | 4,0 | 38 | 24 | |
| 20 | 47 | 20 x 47 LSTO | 4,0 | 41 | 26 | |
| 20 | 52 | 20 x 52 LSTO | 4,0 | 45 | 27 | |
| 25 | 47 | 25 x 47 LSTO | 4,0 | 43 | 29 | |
| 25 | 52 | 25 x 52 LSTO | 4,0 | 46 | 31 | |
| 25 | 62 | 25 x 62 LSTO | 4,0 | 54 | 33 | |
| 30 | 55 | 30 x 55 LSTO | 4,0 | 50 | 35 | |
| 30 | 62 | 30 x 62 LSTO | 4,0 | 56 | 36 | |
| 30 | 72 | 30 x 72 LSTO | 4,0 | 65 | 37 | |
| 35 | 62 | 35 x 62 LSTO | 4,0 | 57 | 40 | |
| 35 | 72 | 35 x 72 LSTO | 4,0 | 65 | 42 | |
| 35 | 80 | 35 x 80 LSTO | 4,0 | 71 | 44 | |
| 40 | 68 | 40 x 68 LSTO | 4,0 | 63 | 45 | |
| 40 | 80 | 40 x 80 LSTO | 4,0 | 73 | 47 | |
| 40 | 90 | 40 x 90 LSTO | 4,0 | 81 | 49 | |
| 45 | 75 | 45 x 75 LSTO | 4,0 | 70 | 50 | |
| 45 | 85 | 45 x 85 LSTO | 4,0 | 78 | 52 | |
| 45 | 100 | 45 x 100 LSTO | 4,0 | 91 | 54 | |
| 50 | 90 | 50 x 90 LSTO | 4,0 | 83 | 57 | |
| 50 | 110 | 50 x 110 LSTO | 4,0 | 99 | 61 | |
| 55 | 100 | 55 x 100 LSTO | 4,0 | 91 | 64 | |
| 60 | 110 | 60 x 110 LSTO | 4,0 | 101 | 69 | |
| 70 | 125 | 70 x 125 LSTO | 4,0 | 116 | 79 | |
| 75 | 130 | 75 x 130 LSTO | 4,0 | 121 | 84 | |
| 80 | 140 | 80 x 140 LSTO | 4,0 | 129 | 91 | |

Wozu dient der LST-L Ring?

Der LST-L Ring ist eine Weiterentwicklung des NILOS-Ringes LSTO, der sich als berührungsfreie, fettgefüllte Labyrinthdichtung in der Praxis bereits seit langem bewährt hat.

Durch eine zusätzliche VITON®-Scheibe wird auch bei ständig anstehenden Flüssigkeiten eine beachtliche Dichtwirkung erzielt.

Anwendungsgebiete:

- Fördermittelindustrie
- Landwirtschaftsmaschinen
- allg. Maschinen
- E-Motoren
- und ebenso Ihre spezielle Anwendung

What is the LST-L ring for?

The LST-L ring is a further development of the NILOS LSTO ring, which has been tried and tested in practice as a non-contact, grease-packed labyrinth seal.

A considerable sealing effect is achieved by an additional VITON® gasket even when liquids are in permanent contact with the bearing.

Fields of application:

- *conveying equipment industry*
- *agricultural machines*
- *general machinery*
- *electric motors*
- *and your special application as well*

Alle Vorteile auf einen Blick:

- Nur 4 mm Bauhöhe
- Einfache Montage
- Oberflächengüte des Lagersitzes ist ausreichend
- Hohe Dichtwirkung bei ständig anstehenden Flüssigkeiten
- Einsatzbereich –20 °C bis +200 °C ohne Fett

All advantages at a glance:

- *only 4 mm high*
- *simple installation*
- *surface quality of the bearing seating is sufficient*
- *good sealing effect even with permanent contact of liquids*
- *temperature range –20 °C to +200 °C without grease*



Höhere Dichtwirkung durch zusätzlichen Einbau einer Viton®-Dichtscheibe.

Good sealing effect due to the additional installation of a Viton® gasket.



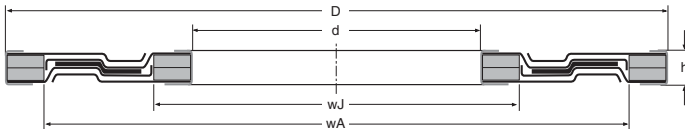

| d (Passung M8) (Tolerance M8) | D (Passung k7) (Tolerance k7) | NILOS-Ring Kurzzeichen Part number | $h \pm 0,2$ | w_A | w_J |
|-------------------------------------|-------------------------------------|--|-------------|-------|-------|
| 15 | 35 | 15 x 35 LST-L | 4,0 | 30 | 20 |
| 17 | 35 | 17 x 35 LST-L | 4,0 | 31 | 21 |
| 17 | 40 | 17 x 40 LST-L | 4,0 | 34 | 23 |
| 20 | 42 | 20 x 42 LST-L | 4,0 | 38 | 24 |
| 20 | 47 | 20 x 47 LST-L | 4,0 | 41 | 26 |
| 20 | 52 | 20 x 52 LST-L | 4,0 | 45 | 27 |
| 25 | 47 | 25 x 47 LST-L | 4,0 | 43 | 29 |
| 25 | 52 | 25 x 52 LST-L | 4,0 | 46 | 31 |
| 30 | 55 | 30 x 55 LST-L | 4,0 | 50 | 35 |
| 30 | 62 | 30 x 62 LST-L | 4,0 | 56 | 36 |
| 35 | 62 | 35 x 62 LST-L | 4,0 | 57 | 40 |
| 35 | 72 | 35 x 72 LST-L | 4,0 | 65 | 42 |
| 40 | 68 | 40 x 68 LST-L | 4,0 | 63 | 45 |
| 40 | 80 | 40 x 80 LST-L | 4,0 | 73 | 47 |
| 45 | 75 | 45 x 75 LST-L | 4,0 | 70 | 50 |
| 45 | 85 | 45 x 85 LST-L | 4,0 | 78 | 52 |
| 50 | 90 | 50 x 90 LST-L | 4,0 | 83 | 57 |
| 60 | 110 | 60 x 110 LST-L | 4,0 | 101 | 69 |
| 70 | 125 | 70 x 125 LST-L | 4,0 | 116 | 79 |
| 75 | 130 | 75 x 130 LST-L | 4,0 | 121 | 84 |

Mit dem NILOS-Ring-Kurzzeichen 30 x 55 LST-L wird eine einbaufertige Stahlscheibendichtung für ein Wälzlager mit 30 mm Innendurchmesser und 55 mm Außendurchmesser bezeichnet. Bei der Bestellung genügt die Angabe des jeweiligen NILOS-Ring-Kurzzeichens.

The NILOS-Ring abbreviation 30 x 55 LST-L indicates a steel disk seal that is ready for installation for a roller bearing with an internal diameter of 30 mm and an external diameter of 55 mm. It is sufficient to give the abbreviated designation when ordering the relevant NILOS-Ring.

Andere Abmessungen auf Anfrage.
Other dimensions on request.



Das schlupffeste Spannen der NILOS-Ringe

Bei der Verwendung von Sicherungsringen ist für den Einbau von NILOS-Ringen die Konstruktion mit NILOS-Distanzringen zu empfehlen. Diese sind abgestimmt für ein optimales Spannen unter Verwendung von Seeger-L-Ringen zum Ausgleich des axialen Spieles. Zusätzlich wird bei Verwendung eines normalen Sicherungsringes durch den NILOS-Distanzring ein einwandfreier Einbau garantiert. Die Breite des Distanzrings verhindert ein Verklemmen des NILOS-Rings in der Sicherungsringnut, und die Montagezange kann nicht mit der Schräge des NILOS-Rings kollidieren.

Die NILOS-Distanzring-Typen sind nur vom jeweiligen Wellen- oder Gehäusedurchmesser abhängig. Sie sind für fast alle außen und innen dichtenden NILOS-Ring-Typen zu verwenden, ausgenommen Reihe 618, 619 und AK-Ringe. Der Werkstoff ist ein Zink-Druckguss. Temperatureinsatzbereich bei starker Belastung max. 100 °C.

Bei der Bestellung genügt die Angabe des jeweiligen NILOS-Ring-Kurzzeichens. Entsprechende Seeger-L-Ringe sind im techn. Handel anzufragen.

Non-slip clamping of NILOS-Rings

When using locking rings, the type of design with NILOS-Spacer-Rings is especially recommended when installing NILOS-Rings. These are matched for optimum clamping by means of Seeger L-rings to compensate for axial play. In addition, trouble-free installation is guaranteed by including a NILOS-Spacer-Ring when using a normal locking ring. The width of the spacer ring prevents any jamming of the NILOS-Ring in the groove of the locking ring and installation pliers cannot collide with the bevelling on the NILOS-Ring.

The various types of NILOS-Spacer-Ring depend on the relevant shaft or housing diameter. They can be used for almost all types of NILOS-Rings for inner and outer sealing with the exception of the series 618, 619 and AK rings. The material is a form of die-cast zinc. The usable temperature range under heavy loading is 100 °C max.

It is sufficient to give the abbreviated designation when ordering the relevant NILOS-Ring. For appropriate Seeger circlip L-rings, please send enquiries direct to their technical department.

NILOS-Distanzringe Typ A
NILOS-Spacer-Rings type A

| Welle d shaft d | NILOS-Distanzring Kurzzeichen NILOS-Spacer-Ring part number | f | b |
|--------------------|--|-----|-----|
| 17 | A 17 | 26 | 2 |
| 20 | A 20 | 30 | 2 |
| 25 | A 25 | 37 | 2 |
| 30 | A 30 | 43 | 2,5 |
| 35 | A 35 | 47 | 2,5 |
| 40 | A 40 | 54 | 2,5 |
| 45 | A 45 | 59 | 2,5 |
| 50 | A 50 | 64 | 2,5 |
| 55 | A 55 | 71 | 3 |
| 60 | A 60 | 75 | 3 |
| 65 | A 65 | 83 | 3,5 |
| 70 | A 70 | 88 | 3,5 |
| 75 | A 75 | 94 | 3,5 |
| 80 | A 80 | 100 | 3,5 |
| 85 | A 85 | 105 | 3,5 |
| 90 | A 90 | 111 | 3,5 |
| 95 | A 95 | 115 | 3,5 |
| 100 | A 100 | 122 | 3,5 |

NILOS-Distanzringe Typ J
NILOS-Spacer-Rings type J

| Gehäuse D housing D | NILOS-Distanzring Kurzzeichen NILOS-Spacer-Ring part number | l | b |
|------------------------|--|----|-----|
| 22 | J 22 | 14 | 2 |
| 26 | J 26 | 17 | 2,5 |
| 28 | J 28 | 19 | 2,5 |
| 30 | J 30 | 20 | 2,5 |
| 32 | J 32 | 22 | 3 |
| 35 | J 35 | 24 | 2,5 |
| 40 | J 40 | 27 | 2,5 |
| 42 | J 42 | 29 | 3 |
| 47 | J 47 | 34 | 3 |
| 52 | J 52 | 37 | 3 |
| 55 | J 55 | 41 | 3 |
| 62 | J 62 | 48 | 3 |
| 68 | J 68 | 50 | 3,5 |
| 72 | J 72 | 50 | 3,5 |
| 75 | J 75 | 57 | 3,5 |
| 80 | J 80 | 60 | 3,5 |
| 85 | J 85 | 60 | 3,5 |
| 90 | J 90 | 68 | 3,5 |
| 95 | J 95 | 73 | 3,5 |
| 100 | J 100 | 77 | 4 |

NILOS-Distanzring Typ A NILOS-Spacer-Ring type A

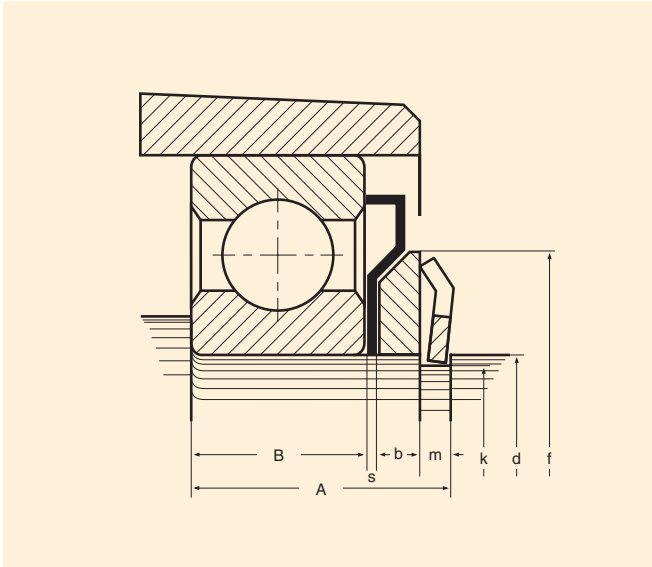

NILOS-Distanzring Typ A mit NILOS-Ring AV (außen dichtend)
NILOS-Spacer-Ring type A with NILOS-Ring AV (externally-sealing)

NILOS-Distanzring Typ J NILOS-Spacer-Ring type J

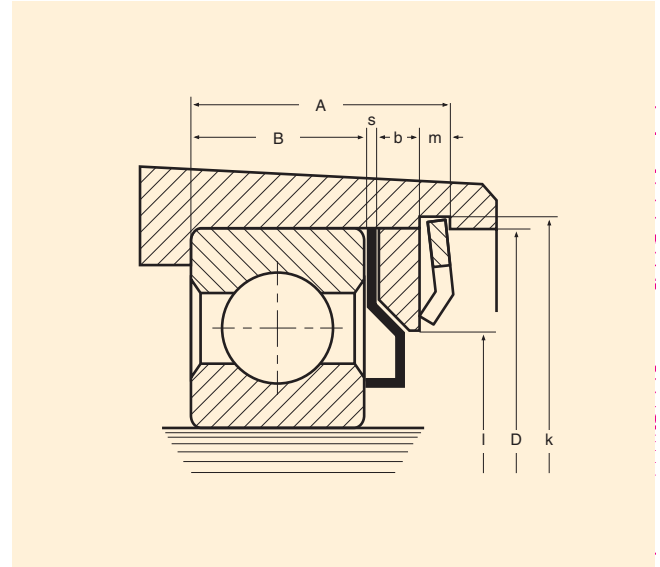

NILOS-Distanzring Typ J mit NILOS-Ring JV (innen dichtend)
NILOS-Spacer-Ring type J with NILOS-Ring JV (internally-sealing)

A

Der zusammen mit einem „außen dichtenden“ NILOS-Ring verwendete NILOS-Distanzring wird als **Typ „A“** bezeichnet.

Benennung:

Mit dem NILOS-Distanzring-Kurzzeichen „A 45“ wird ein NILOS-Distanzring für einen außen dichtenden NILOS-Ring mit 45 mm Wellendurchmesser bezeichnet.

A NILOS-Spacer-Ring used with an “externally-sealing” NILOS-Ring is described as **type “A”**.

Description:

NILOS abbreviation “A 45” describes a NILOS-Spacer-Ring for an externally-sealing NILOS-Ring with 45 mm shaft diameter.

J

Der zusammen mit einem „innen dichtenden“ NILOS-Ring verwendete NILOS-Distanzring wird entsprechend als **Typ „J“** bezeichnet.

Benennung:

Mit dem NILOS-Distanzring-Kurzzeichen „J 62“ wird ein NILOS-Distanzring für einen innen dichtenden NILOS-Ring bei 62 mm Gehäusedurchmesser bezeichnet.

A NILOS-Spacer-Ring used with an “internally-sealing” NILOS-Ring is described as a **type “J”**.

Description:

NILOS abbreviation “J 62” describes a NILOS-Spacer-Ring for an internally-sealing NILOS-Ring with 62 mm diameter housing.

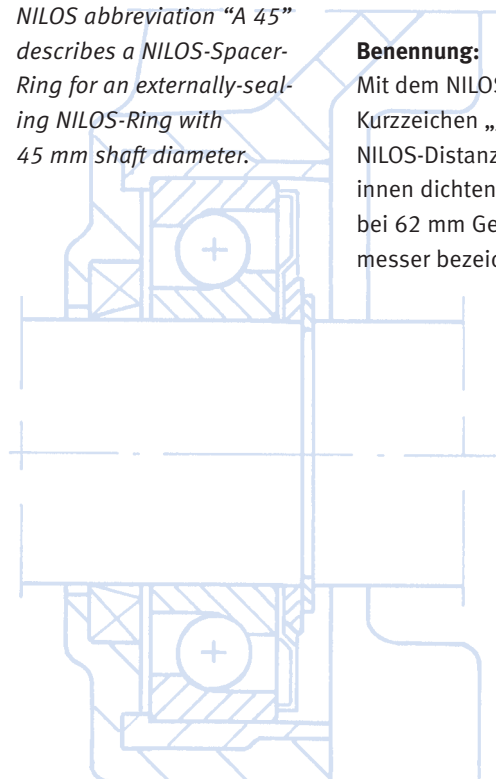

NILOS-Ringe für zweireihige Pendelkugellager nach DIN 630
NILOS-Rings for double row self aligning ball bearings

Lagerreihe 12/Series 12

12

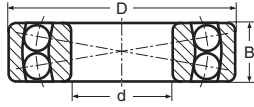

| Lager/ bearing | d | D | B |
|-------------------|-----|-----|----|
| 1200 | 10 | 30 | 9 |
| 1201 | 12 | 32 | 10 |
| 1202 | 15 | 35 | 11 |
| 1203 | 17 | 40 | 12 |
| 1204 | 20 | 47 | 14 |
| 1205 | 25 | 52 | 15 |
| 1206 | 30 | 62 | 16 |
| 1207 | 35 | 72 | 17 |
| 1208 | 40 | 80 | 18 |
| 1209 | 45 | 85 | 19 |
| 1210 | 50 | 90 | 20 |
| 1211 | 55 | 100 | 21 |
| 1212 | 60 | 110 | 22 |
| 1213 | 65 | 120 | 23 |
| 1214 | 70 | 125 | 24 |
| 1215 | 75 | 130 | 25 |
| 1216 | 80 | 140 | 26 |
| 1217 | 85 | 150 | 28 |
| 1218 | 90 | 160 | 30 |
| 1219 | 95 | 170 | 32 |
| 1220 | 100 | 180 | 34 |
| 1221 | 105 | 190 | 36 |
| 1222 | 110 | 200 | 38 |

AV

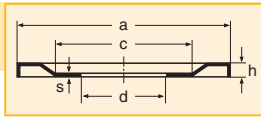

| NILOS-Ring | a | c | d | h | s |
|------------|-------|-----|-----|-----|-----|
| 1200 AV | 27,5 | 18 | 10 | 1,8 | 0,3 |
| 1201 AV | 30 | 20 | 12 | 1,8 | 0,3 |
| 1202 AV | 32,8 | 22 | 15 | 2 | 0,3 |
| 1203 AV | 36,8 | 26 | 17 | 2 | 0,3 |
| 1204 AV | 41,9 | 29 | 20 | 2 | 0,3 |
| 1205 AV | 47,8 | 35 | 25 | 2,5 | 0,3 |
| 1206 AV | 56,2 | 44 | 30 | 2,5 | 0,3 |
| 1207 AV | 64,8 | 48 | 35 | 2,5 | 0,3 |
| 1208 AV | 74,6 | 54 | 40 | 3 | 0,3 |
| 1209 AV | 77,8 | 61 | 45 | 3 | 0,3 |
| 1210 AV | 82,8 | 67 | 50 | 3 | 0,3 |
| 1211 AV | 93,5 | 76 | 55 | 3 | 0,3 |
| 1212 AV | 100,8 | 85 | 60 | 3 | 0,3 |
| 1213 AV | 110,5 | 90 | 65 | 3 | 0,3 |
| 1214 AV | 115,8 | 95 | 70 | 3,5 | 0,3 |
| 1215 AV | 122 | 100 | 75 | 3,5 | 0,5 |
| 1216 AV | 129 | 106 | 80 | 3,5 | 0,5 |
| 1217 AV | 138,5 | 115 | 85 | 3,5 | 0,5 |
| 1218 AV | 148 | 124 | 90 | 3,5 | 0,5 |
| 1219 AV | 157,5 | 130 | 95 | 3,5 | 0,5 |
| 1220 AV | 167 | 135 | 100 | 4 | 0,5 |
| 1221 AV | 174 | 140 | 105 | 4 | 0,5 |
| 1222 AV | 184 | 150 | 110 | 4 | 0,5 |

JV

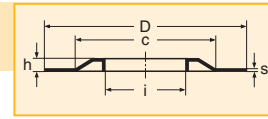

| NILOS-Ring | i | c | D | h | s |
|------------|-------|-----|-----|-----|-----|
| 1200 JV | 14,4 | 24 | 30 | 1,8 | 0,3 |
| 1201 JV | 16,4 | 26 | 32 | 1,8 | 0,3 |
| 1202 JV | 17,3 | 27 | 35 | 2 | 0,3 |
| 1203 JV | 21,5 | 31 | 40 | 2 | 0,3 |
| 1204 JV | 25,7 | 37 | 47 | 2 | 0,3 |
| 1205 JV | 28 | 42 | 52 | 2,5 | 0,3 |
| 1206 JV | 36,3 | 47 | 62 | 2,5 | 0,3 |
| 1207 JV | 43 | 56 | 72 | 2,5 | 0,3 |
| 1208 JV | 48 | 62 | 80 | 3 | 0,3 |
| 1209 JV | 53 | 68 | 85 | 3 | 0,3 |
| 1210 JV | 57,5 | 73 | 90 | 3 | 0,3 |
| 1211 JV | 64,5 | 80 | 100 | 3 | 0,3 |
| 1212 JV | 70 | 85 | 110 | 3 | 0,3 |
| 1213 JV | 74,5 | 95 | 120 | 3 | 0,3 |
| 1214 JV | 79,5 | 102 | 125 | 3,5 | 0,3 |
| 1215 JV | 85 | 105 | 130 | 3,5 | 0,5 |
| 1216 JV | 92 | 112 | 140 | 3,5 | 0,5 |
| 1217 JV | 98 | 125 | 150 | 3,5 | 0,5 |
| 1218 JV | 103 | 125 | 160 | 3,5 | 0,5 |
| 1219 JV | 110 | 137 | 170 | 3,5 | 0,5 |
| 1220 JV | 115 | 145 | 180 | 4 | 0,5 |
| 1221 JV | 119,5 | 158 | 190 | 4 | 0,5 |
| 1222 JV | 125,5 | 165 | 200 | 4 | 0,5 |

Lagerreihe 22/Series 22

22

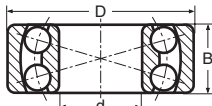

| Lager/ bearing | d | D | B |
|-------------------|----|-----|----|
| 2200 | 10 | 30 | 14 |
| 2201 | 12 | 32 | 14 |
| 2202 | 15 | 35 | 14 |
| 2203 | 17 | 40 | 16 |
| 2204 | 20 | 47 | 18 |
| 2205 | 25 | 52 | 18 |
| 2206 | 30 | 62 | 20 |
| 2207 | 35 | 72 | 23 |
| 2208 | 40 | 80 | 23 |
| 2209 | 45 | 85 | 23 |
| 2210 | 50 | 90 | 23 |
| 2211 | 55 | 100 | 25 |
| 2212 | 60 | 110 | 28 |
| 2213 | 65 | 120 | 31 |
| 2214 | 70 | 125 | 31 |
| 2215 | 75 | 130 | 31 |
| 2216 | 80 | 140 | 33 |
| 2217 | 85 | 150 | 36 |
| 2218 | 90 | 160 | 40 |
| 2219 | 95 | 170 | 43 |

AV

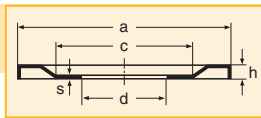

| NILOS-Ring | a | c | d | h | s |
|------------|-------|-----|----|-----|-----|
| 2200 AV | 27,5 | 18 | 10 | 1,8 | 0,3 |
| 2201 AV | 30 | 20 | 12 | 1,8 | 0,3 |
| 2202 AV | 32,8 | 22 | 15 | 2 | 0,3 |
| 2203 AV | 36,8 | 26 | 17 | 2 | 0,3 |
| 2204 AV | 41,9 | 29 | 20 | 2 | 0,3 |
| 2205 AV | 47,8 | 35 | 25 | 2,5 | 0,3 |
| 2206 AV | 56,2 | 44 | 30 | 2,5 | 0,3 |
| 2207 AV | 64,8 | 48 | 35 | 2,5 | 0,3 |
| 2208 AV | 74,6 | 54 | 40 | 3 | 0,3 |
| 2209 AV | 77,8 | 61 | 45 | 3 | 0,3 |
| 2210 AV | 82,8 | 67 | 50 | 3 | 0,3 |
| 2211 AV | 90,8 | 75 | 55 | 3 | 0,3 |
| 2212 AV | 100,8 | 85 | 60 | 3 | 0,3 |
| 2213 AV | 110,5 | 90 | 65 | 3 | 0,3 |
| 2214 AV | 115,8 | 95 | 70 | 3,5 | 0,3 |
| 2215 AV | 122 | 100 | 75 | 3,5 | 0,5 |
| 2216 AV | 129 | 106 | 80 | 3,5 | 0,5 |
| 2217 AV | 138,5 | 115 | 85 | 3,5 | 0,5 |
| 2218 AV | 148 | 124 | 90 | 3,5 | 0,5 |
| 2219 AV | 157,5 | 130 | 95 | 3,5 | 0,5 |

JV

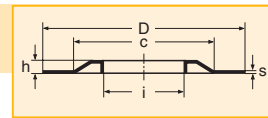

| NILOS-Ring | i | c | D | h | s |
|------------|------|-----|-----|-----|-----|
| 2200 JV | 13,5 | 24 | 30 | 1,8 | 0,3 |
| 2201 JV | 15,5 | 25 | 32 | 1,8 | 0,3 |
| 2202 JV | 18,6 | 27 | 35 | 2 | 0,3 |
| 2203 JV | 21,5 | 31 | 40 | 2 | 0,3 |
| 2204 JV | 25,7 | 37 | 47 | 2 | 0,3 |
| 2205 JV | 31,5 | 42 | 52 | 2,5 | 0,3 |
| 2206 JV | 36,3 | 47 | 62 | 2,5 | 0,3 |
| 2207 JV | 43 | 56 | 72 | 2,5 | 0,3 |
| 2208 JV | 48 | 62 | 80 | 3 | 0,3 |
| 2209 JV | 53 | 68 | 85 | 3 | 0,3 |
| 2210 JV | 57,5 | 73 | 90 | 3 | 0,3 |
| 2211 JV | 64,5 | 80 | 100 | 3 | 0,3 |
| 2212 JV | 70 | 85 | 110 | 3 | 0,3 |
| 2213 JV | 74,5 | 95 | 120 | 3 | 0,3 |
| 2214 JV | 79,5 | 102 | 125 | 3,5 | 0,3 |
| 2215 JV | 85 | 105 | 130 | 3,5 | 0,5 |
| 2216 JV | 92 | 112 | 140 | 3,5 | 0,5 |
| 2217 JV | 98 | 125 | 150 | 3,5 | 0,5 |
| 2218 JV | 103 | 125 | 160 | 3,5 | 0,5 |
| 2219 JV | 110 | 137 | 170 | 3,5 | 0,5 |

Lagerreihe 13/Series 13

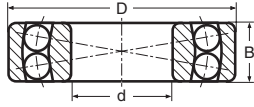

Lager/
bearing

| | d | D | B |
|------|----|-----|----|
| 1300 | 10 | 35 | 11 |
| 1301 | 12 | 37 | 12 |
| 1302 | 15 | 42 | 13 |
| 1303 | 17 | 47 | 14 |
| 1304 | 20 | 52 | 15 |
| 1305 | 25 | 62 | 17 |
| 1306 | 30 | 72 | 19 |
| 1307 | 35 | 80 | 21 |
| 1308 | 40 | 90 | 23 |
| 1309 | 45 | 100 | 25 |
| 1310 | 50 | 110 | 27 |
| 1311 | 55 | 120 | 29 |
| 1312 | 60 | 130 | 31 |
| 1313 | 65 | 140 | 33 |
| 1314 | 70 | 150 | 35 |
| 1315 | 75 | 160 | 37 |
| 1316 | 80 | 170 | 39 |
| 1317 | 85 | 180 | 41 |
| 1318 | 90 | 190 | 43 |
| 1319 | 95 | 200 | 45 |

AV

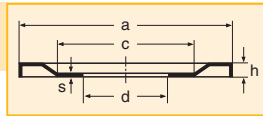

NILOS-
Ring

| | a | c | d | h | s |
|---------|-------|-----|----|-----|-----|
| 1300 AV | 30,6 | 20 | 10 | 2 | 0,3 |
| 1301 AV | 32,7 | 23 | 12 | 2 | 0,3 |
| 1302 AV | 38 | 28 | 15 | 2 | 0,3 |
| 1303 AV | 41,2 | 29 | 17 | 2 | 0,3 |
| 1304 AV | 46,5 | 37 | 20 | 2 | 0,3 |
| 1305 AV | 54,8 | 40 | 25 | 2,5 | 0,3 |
| 1306 AV | 64,8 | 48 | 30 | 2,5 | 0,3 |
| 1307 AV | 72,7 | 57 | 35 | 3 | 0,3 |
| 1308 AV | 82 | 60 | 40 | 3 | 0,3 |
| 1309 AV | 90,8 | 75 | 45 | 3 | 0,3 |
| 1310 AV | 98,9 | 80 | 50 | 3 | 0,3 |
| 1311 AV | 110,5 | 90 | 55 | 3 | 0,3 |
| 1312 AV | 120,5 | 100 | 60 | 3,5 | 0,5 |
| 1313 AV | 127,5 | 100 | 65 | 3,5 | 0,5 |
| 1314 AV | 137 | 110 | 70 | 3,5 | 0,5 |
| 1315 AV | 147 | 110 | 75 | 3,5 | 0,5 |
| 1316 AV | 157,5 | 130 | 80 | 3,5 | 0,5 |
| 1317 AV | 164 | 135 | 85 | 4 | 0,5 |
| 1318 AV | 174 | 140 | 90 | 4 | 0,5 |
| 1319 AV | 184 | 150 | 95 | 4 | 0,5 |

JV

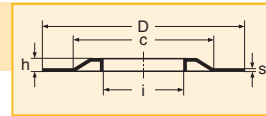

NILOS-
Ring

| | i | c | D | h | s |
|---------|------|-----|-----|-----|-----|
| 1300 JV | 15,5 | 27 | 35 | 2 | 0,3 |
| 1301 JV | 17,5 | 29 | 37 | 2 | 0,3 |
| 1302 JV | 20,8 | 33 | 42 | 2 | 0,3 |
| 1303 JV | 23 | 36 | 47 | 2 | 0,3 |
| 1304 JV | 27,2 | 40 | 52 | 2 | 0,3 |
| 1305 JV | 32,2 | 47 | 62 | 2,5 | 0,3 |
| 1306 JV | 37,2 | 56 | 72 | 2,5 | 0,3 |
| 1307 JV | 45 | 65 | 80 | 2,5 | 0,3 |
| 1308 JV | 51 | 70 | 90 | 3 | 0,3 |
| 1309 JV | 56 | 80 | 100 | 3 | 0,3 |
| 1310 JV | 62 | 86 | 110 | 3 | 0,3 |
| 1311 JV | 67 | 93 | 120 | 3 | 0,3 |
| 1312 JV | 73 | 102 | 130 | 3 | 0,5 |
| 1313 JV | 77,5 | 110 | 140 | 3,5 | 0,5 |
| 1314 JV | 82,6 | 120 | 150 | 3,5 | 0,5 |
| 1315 JV | 87,2 | 125 | 160 | 3,5 | 0,5 |
| 1316 JV | 95 | 138 | 170 | 3,5 | 0,5 |
| 1317 JV | 100 | 140 | 180 | 4 | 0,5 |
| 1318 JV | 106 | 150 | 190 | 4 | 0,5 |
| 1319 JV | 115 | 160 | 200 | 4 | 0,5 |

13

Lagerreihe 23/Series 23

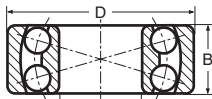

Lager/
bearing

| | d | D | B |
|------|----|-----|----|
| 2302 | 15 | 42 | 17 |
| 2303 | 17 | 47 | 19 |
| 2304 | 20 | 52 | 21 |
| 2305 | 25 | 62 | 24 |
| 2306 | 30 | 72 | 27 |
| 2307 | 35 | 80 | 31 |
| 2308 | 40 | 90 | 33 |
| 2309 | 45 | 100 | 36 |
| 2310 | 50 | 110 | 40 |
| 2311 | 55 | 120 | 43 |
| 2312 | 60 | 130 | 46 |
| 2313 | 65 | 140 | 48 |
| 2314 | 70 | 150 | 51 |
| 2315 | 75 | 160 | 55 |
| 2316 | 80 | 170 | 58 |
| 2317 | 85 | 180 | 60 |
| 2318 | 90 | 190 | 64 |
| 2319 | 95 | 200 | 67 |

AV

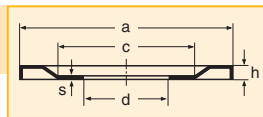

NILOS-
Ring

| | a | c | d | h | s |
|---------|-------|-----|----|-----|-----|
| 2302 AV | 36,5 | 26 | 15 | 2 | 0,3 |
| 2303 AV | 41,2 | 29 | 17 | 2 | 0,3 |
| 2304 AV | 46,5 | 37 | 20 | 2 | 0,3 |
| 2305 AV | 54,8 | 40 | 25 | 2,5 | 0,3 |
| 2306 AV | 64,8 | 48 | 30 | 2,5 | 0,3 |
| 2307 AV | 70,7 | 54 | 35 | 2,5 | 0,3 |
| 2308 AV | 80,5 | 60 | 40 | 3 | 0,3 |
| 2309 AV | 90,8 | 75 | 45 | 3 | 0,3 |
| 2310 AV | 98,9 | 80 | 50 | 3 | 0,3 |
| 2311 AV | 108 | 89 | 55 | 3 | 0,3 |
| 2312 AV | 117,5 | 95 | 60 | 3 | 0,3 |
| 2313 AV | 127,5 | 100 | 65 | 3,5 | 0,5 |
| 2314 AV | 137 | 110 | 70 | 3,5 | 0,5 |
| 2315 AV | 147 | 110 | 75 | 3,5 | 0,5 |
| 2316 AV | 157,5 | 130 | 80 | 3,5 | 0,5 |
| 2317 AV | 164 | 135 | 85 | 4 | 0,5 |
| 2318 AV | 174 | 140 | 90 | 4 | 0,5 |
| 2319 AV | 184 | 150 | 95 | 4 | 0,5 |

JV

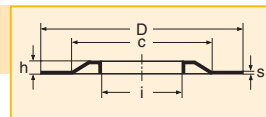

NILOS-
Ring

| | i | c | D | h | s |
|---------|------|-----|-----|-----|-----|
| 2302 JV | 20,8 | 33 | 42 | 2 | 0,3 |
| 2303 JV | 23 | 36 | 47 | 2 | 0,3 |
| 2304 JV | 25,7 | 40 | 52 | 2,5 | 0,3 |
| 2305 JV | 32,2 | 47 | 62 | 2,5 | 0,3 |
| 2306 JV | 37,2 | 56 | 72 | 2,5 | 0,3 |
| 2307 JV | 41,9 | 60 | 80 | 3 | 0,3 |
| 2308 JV | 51 | 70 | 90 | 3 | 0,3 |
| 2309 JV | 56 | 80 | 100 | 3 | 0,3 |
| 2310 JV | 62 | 86 | 110 | 3 | 0,3 |
| 2311 JV | 67 | 93 | 120 | 3 | 0,3 |
| 2312 JV | 73 | 102 | 130 | 3 | 0,5 |
| 2313 JV | 77,5 | 110 | 140 | 3,5 | 0,5 |
| 2314 JV | 82,6 | 120 | 150 | 3,5 | 0,5 |
| 2315 JV | 87,2 | 125 | 160 | 3,5 | 0,5 |
| 2316 JV | 95 | 138 | 170 | 3,5 | 0,5 |
| 2317 JV | 100 | 140 | 180 | 4 | 0,5 |
| 2318 JV | 106 | 150 | 190 | 4 | 0,5 |
| 2319 JV | 115 | 160 | 200 | 4 | 0,5 |

23

Lagerreihe 100/Series 100

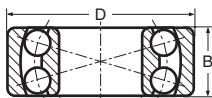

Lager/
bearing

| | d | D | B |
|-----|---|----|---|
| 125 | 5 | 19 | 6 |
| 126 | 6 | 19 | 6 |
| 127 | 7 | 22 | 7 |
| 108 | 8 | 22 | 7 |
| 129 | 9 | 26 | 8 |

AV

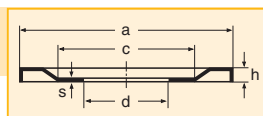

NILOS-
Ring

| | a | c | d | h | s |
|--------|------|----|---|-----|-----|
| 125 AV | 16,8 | 11 | 5 | 1,5 | 0,3 |
| 126 AV | 16,8 | 11 | 6 | 1,5 | 0,3 |
| 127 AV | 18,8 | 12 | 7 | 1,8 | 0,3 |
| 108 AV | 18,8 | 12 | 8 | 1,8 | 0,3 |
| 129 AV | 22 | 16 | 9 | 1,8 | 0,3 |

JV

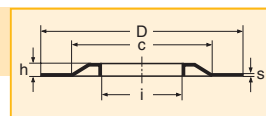

NILOS-
Ring

| | i | c | D | h | s |
|--------|------|----|----|-----|-----|
| 125 JV | 8,2 | 15 | 19 | 1,8 | 0,3 |
| 126 JV | 8,2 | 15 | 19 | 1,8 | 0,3 |
| 127 JV | 10,2 | 17 | 22 | 1,8 | 0,3 |
| 108 JV | 10,2 | 17 | 22 | 1,8 | 0,3 |
| 129 JV | 13,3 | 22 | 26 | 1,8 | 0,3 |

100

NILOS-Ringe für einreihige Rillenkugellager nach DIN 625
NILOS-Rings for single row deep groove ball bearings

Lagerreihe 600/Series 600

600

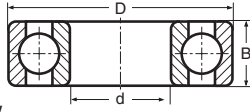

Lager/
bearing

| | d | D | B |
|-----|---|----|---|
| 623 | 3 | 10 | 4 |
| 624 | 4 | 13 | 5 |
| 625 | 5 | 16 | 5 |
| 626 | 6 | 19 | 6 |
| 607 | 7 | 19 | 6 |
| 608 | 8 | 22 | 7 |
| 609 | 9 | 24 | 7 |
| 634 | 4 | 16 | 5 |
| 635 | 5 | 19 | 6 |
| 627 | 7 | 22 | 7 |
| 629 | 9 | 26 | 8 |

AV

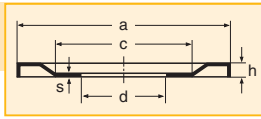

NILOS-
Ring

| | a | c | d | h | s |
|--------|------|----|---|-----|-----|
| 623 AV | 9,2 | 6 | 3 | 1,2 | 0,3 |
| 624 AV | 11,8 | 8 | 4 | 1,3 | 0,3 |
| 625 AV | 14,8 | 10 | 5 | 1,5 | 0,3 |
| 626 AV | 16,8 | 11 | 6 | 1,5 | 0,3 |
| 607 AV | 17,8 | 12 | 7 | 1,8 | 0,3 |
| 608 AV | 20 | 13 | 8 | 1,8 | 0,3 |
| 609 AV | 22 | 16 | 9 | 1,8 | 0,3 |
| 634 AV | 14,8 | 10 | 4 | 1,5 | 0,3 |
| 635 AV | 16,8 | 11 | 5 | 1,5 | 0,3 |
| 627 AV | 20 | 13 | 7 | 1,8 | 0,3 |
| 629 AV | 23 | 17 | 9 | 1,8 | 0,3 |

JV

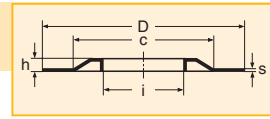

NILOS-
Ring

| | i | c | D | h | s |
|--------|------|----|----|-----|-----|
| 623 JV | 4,4 | 8 | 10 | 1,2 | 0,3 |
| 624 JV | 5,4 | 11 | 13 | 1,3 | 0,3 |
| 625 JV | 6,2 | 13 | 16 | 1,5 | 0,3 |
| 626 JV | 7,2 | 15 | 19 | 1,5 | 0,3 |
| 607 JV | 8,2 | 15 | 19 | 1,8 | 0,3 |
| 608 JV | 10,2 | 17 | 22 | 1,8 | 0,3 |
| 609 JV | 11 | 19 | 24 | 1,8 | 0,3 |
| 634 JV | 5,4 | 13 | 16 | 1,5 | 0,3 |
| 635 JV | 7,2 | 15 | 19 | 1,5 | 0,3 |
| 627 JV | 10,2 | 17 | 22 | 1,8 | 0,3 |
| 629 JV | 12,3 | 22 | 26 | 1,8 | 0,3 |

Lagerreihe 600 mit Deck- bzw. Dichtscheiben/Series 600 with shields or seals

600

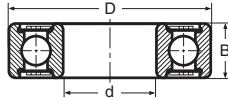

Lager/
bearing

| | d | D | B |
|----------|---|----|---|
| 623 Z/RS | 3 | 10 | 4 |
| 624 Z/RS | 4 | 13 | 5 |
| 625 Z/RS | 5 | 16 | 5 |
| 626 Z/RS | 6 | 19 | 6 |
| 607 Z/RS | 7 | 19 | 6 |
| 608 Z/RS | 8 | 22 | 7 |
| 609 Z/RS | 9 | 24 | 7 |
| 634 Z/RS | 4 | 16 | 5 |
| 635 Z/RS | 5 | 19 | 6 |
| 627 Z/RS | 7 | 22 | 7 |
| 629 Z/RS | 9 | 26 | 8 |

ZAV

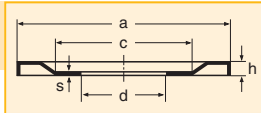

NILOS-
Ring

| | a | c | d | h | s |
|---------|------|----|---|-----|-----|
| 623 ZAV | 9,2 | 6 | 3 | 1,2 | 0,3 |
| 624 ZAV | 12,2 | 7 | 4 | 1,3 | 0,3 |
| 625 ZAV | 14,8 | 10 | 5 | 1,5 | 0,3 |
| 626 ZAV | 17,8 | 12 | 6 | 1,8 | 0,3 |
| 607 ZAV | 17,8 | 12 | 7 | 1,8 | 0,3 |
| 608 ZAV | 20 | 13 | 8 | 1,8 | 0,3 |
| 609 ZAV | 22,6 | 16 | 9 | 1,8 | 0,3 |
| 634 ZAV | 14,8 | 10 | 4 | 1,5 | 0,3 |
| 635 ZAV | 17,8 | 12 | 5 | 1,8 | 0,3 |
| 627 ZAV | 20 | 13 | 7 | 1,8 | 0,3 |
| 629 ZAV | 23,8 | 17 | 9 | 1,8 | 0,3 |

ZJV

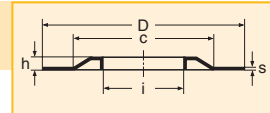

NILOS-
Ring

| | i | c | D | h | s |
|---------|------|----|----|-----|-----|
| 623 ZJV | 4 | 8 | 10 | 1,2 | 0,3 |
| 624 ZJV | 4,9 | 11 | 13 | 1,3 | 0,3 |
| 625 ZJV | 6,2 | 13 | 16 | 1,5 | 0,3 |
| 626 ZJV | 7,2 | 15 | 19 | 1,5 | 0,3 |
| 607 ZJV | 8 | 15 | 19 | 1,8 | 0,3 |
| 608 ZJV | 9,3 | 17 | 22 | 1,8 | 0,3 |
| 609 ZJV | 10,4 | 19 | 24 | 1,8 | 0,3 |
| 634 ZJV | 5,4 | 13 | 16 | 1,5 | 0,3 |
| 635 ZJV | 6,9 | 15 | 19 | 1,8 | 0,3 |
| 627 ZJV | 9,3 | 17 | 22 | 1,8 | 0,3 |
| 629 ZJV | 11,4 | 22 | 26 | 1,8 | 0,3 |

Lagerreihe 160, 161/Series 160, 161

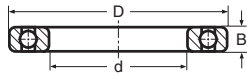

AV

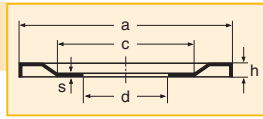

JV

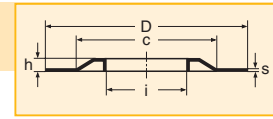

160

161

| Lager/ bearing | d | D | B | NILOS- Ring | a | c | d | h | s | NILOS- Ring | i | c | D | h | s |
|-------------------|-----|-----|----|----------------|-------|-----|-----|-----|-----|----------------|-------|------|-----|-----|-----|
| 16100 | 10 | 28 | 8 | 16100 AV | 25,5 | 17 | 10 | 1,8 | 0,3 | 16100 JV | 13 | 23 | 28 | 1,8 | 0,3 |
| 16101 | 12 | 30 | 8 | 16101 AV | 28,1 | 20 | 12 | 1,8 | 0,3 | 16101 JV | 15 | 24 | 30 | 1,8 | 0,3 |
| 16002 | 15 | 32 | 8 | 16002 AV | 29,5 | 21 | 15 | 2 | 0,3 | 16002 JV | 17,5 | 27 | 32 | 2 | 0,3 |
| 16003 | 17 | 35 | 8 | 16003 AV | 32,7 | 24 | 17 | 2 | 0,3 | 16003 JV | 19,5 | 28 | 35 | 2 | 0,3 |
| 16004 | 20 | 42 | 8 | 16004 AV | 37,8 | 28 | 20 | 2 | 0,3 | 16004 JV | 24,5 | 34 | 42 | 2 | 0,3 |
| 16005 | 25 | 47 | 8 | 16005 AV | 43,7 | 34 | 25 | 2,5 | 0,3 | 16005 JV | 29 | 38 | 47 | 2,5 | 0,3 |
| 16006 | 30 | 55 | 9 | 16006 AV | 50 | 40 | 30 | 2,5 | 0,3 | 16006 JV | 35 | 46 | 55 | 2,5 | 0,3 |
| 16007 | 35 | 62 | 9 | 16007 AV | 56,2 | 44 | 35 | 2,5 | 0,3 | 16007 JV | 40,2 | 52 | 62 | 2,5 | 0,3 |
| 16008 | 40 | 68 | 9 | 16008 AV | 62,2 | 51 | 40 | 2,5 | 0,3 | 16008 JV | 46 | 57 | 68 | 2,5 | 0,3 |
| 16009 | 45 | 75 | 10 | 16009 AV | 69,7 | 56 | 45 | 2,5 | 0,3 | 16009 JV | 51 | 63 | 75 | 2,5 | 0,3 |
| 16010 | 50 | 80 | 10 | 16010 AV | 74,6 | 61 | 50 | 2,5 | 0,3 | 16010 JV | 56 | 67 | 80 | 2,5 | 0,3 |
| 16011 | 55 | 90 | 11 | 16011 AV | 83,5 | 67 | 55 | 3 | 0,3 | 16011 JV | 61,5 | 74 | 90 | 3 | 0,3 |
| 16012 | 60 | 95 | 11 | 16012 AV | 88 | 71 | 60 | 3 | 0,3 | 16012 JV | 67 | 80 | 95 | 3 | 0,3 |
| 16013 | 65 | 100 | 11 | 16013 AV | 93,5 | 78 | 65 | 3 | 0,3 | 16013 JV | 74 | 86,5 | 100 | 3 | 0,3 |
| 16014 | 70 | 110 | 13 | 16014 AV | 103 | 83 | 70 | 3 | 0,3 | 16014 JV | 77 | 90 | 110 | 3 | 0,3 |
| 16015 | 75 | 115 | 13 | 16015 AV | 108 | 89 | 75 | 3 | 0,3 | 16015 JV | 82 | 95 | 115 | 3 | 0,3 |
| 16016 | 80 | 125 | 14 | 16016 AV | 117,5 | 95 | 80 | 3 | 0,3 | 16016 JV | 86,5 | 105 | 125 | 3 | 0,3 |
| 16017 | 85 | 130 | 14 | 16017 AV | 123 | 104 | 85 | 3,5 | 0,5 | 16017 JV | 91,5 | 110 | 130 | 3,5 | 0,5 |
| 16018 | 90 | 140 | 16 | 16018 AV | 129 | 106 | 90 | 3,5 | 0,5 | 16018 JV | 98 | 118 | 140 | 3,5 | 0,5 |
| 16019 | 95 | 145 | 16 | 16019 AV | 137 | 110 | 95 | 3,5 | 0,5 | 16019 JV | 103 | 123 | 145 | 3,5 | 0,5 |
| 16020 | 100 | 150 | 16 | 16020 AV | 142 | 117 | 100 | 3,5 | 0,5 | 16020 JV | 108 | 128 | 150 | 3,5 | 0,5 |
| 16021 | 105 | 160 | 18 | 16021 AV | 148 | 124 | 105 | 3,5 | 0,5 | 16021 JV | 116,5 | 137 | 160 | 3,5 | 0,5 |
| 16022 | 110 | 170 | 19 | 16022 AV | 157,5 | 130 | 110 | 3,5 | 0,5 | 16022 JV | 120 | 145 | 170 | 3,5 | 0,5 |
| 16024 | 120 | 180 | 19 | 16024 AV | 169 | 140 | 120 | 4 | 0,5 | 16024 JV | 130 | 150 | 180 | 4 | 0,5 |
| 16026 | 130 | 200 | 22 | 16026 AV | 188 | 155 | 130 | 4 | 0,5 | 16026 JV | 140 | 170 | 200 | 4 | 0,5 |
| 16028 | 140 | 210 | 22 | 16028 AV | 199 | 165 | 140 | 4 | 0,5 | 16028 JV | 152 | 175 | 210 | 4 | 0,5 |
| 16030 | 150 | 225 | 24 | 16030 AV | 214 | 173 | 150 | 4 | 0,5 | 16030 JV | 164 | 185 | 225 | 4 | 0,5 |
| 16032 | 160 | 240 | 25 | 16032 AV | 229 | 183 | 160 | 4 | 0,5 | 16032 JV | 174 | 200 | 240 | 4 | 0,5 |
| 16034 | 170 | 260 | 28 | 16034 AV | 248 | 200 | 170 | 4 | 0,5 | 16034 JV | 185 | 215 | 260 | 4 | 0,5 |
| 16036 | 180 | 280 | 31 | 16036 AV | 267 | 220 | 180 | 5 | 0,5 | 16036 JV | 200 | 230 | 280 | 5 | 0,5 |
| 16038 | 190 | 290 | 31 | 16038 AV | 275 | 220 | 190 | 5 | 0,5 | 16038 JV | 203 | 243 | 290 | 5 | 0,5 |
| 16040 | 200 | 310 | 34 | 16040 AV | 286 | 235 | 200 | 5 | 0,5 | 16040 JV | 220 | 255 | 310 | 5 | 0,5 |
| 16044 | 220 | 340 | 37 | 16044 AV | 314 | 260 | 220 | 5 | 0,5 | 16044 JV | 250 | 285 | 340 | 5,3 | 0,5 |
| 16048 | 240 | 360 | 37 | 16048 AV | 335 | 280 | 240 | 5 | 0,5 | 16048 JV | 260 | 315 | 360 | 5,8 | 0,5 |
| 16052 | 260 | 400 | 44 | 16052 AV | 369 | 285 | 260 | 5,8 | 0,7 | 16052 JV | 290 | 342 | 400 | 6,2 | 0,7 |
| 16056 | 280 | 420 | 44 | 16056 AV | 390 | 345 | 280 | 5,3 | 0,7 | 16056 JV | 310 | 360 | 420 | 7,7 | 0,7 |
| 16060 | 300 | 460 | 50 | 16060 AV | 440 | 388 | 300 | 8 | 0,7 | 16060 JV | 330 | 406 | 460 | 6,7 | 0,7 |

NILOS-Ringe für einreihige Rillenkugellager nach DIN 625 NILOS-Rings for single row deep groove ball bearings

Lagerreihe 618/Series 618

618

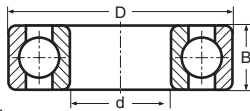

Lager/
bearing

| Lager/ bearing | d | D | B |
|-------------------|-----|-----|----|
| 61800 | 10 | 19 | 5 |
| 61801 | 12 | 21 | 5 |
| 61802 | 15 | 24 | 5 |
| 61803 | 17 | 26 | 5 |
| 61804 | 20 | 32 | 7 |
| 61805 | 25 | 37 | 7 |
| 61806 | 30 | 42 | 7 |
| 61807 | 35 | 47 | 7 |
| 61808 | 40 | 52 | 7 |
| 61809 | 45 | 58 | 7 |
| 61810 | 50 | 65 | 7 |
| 61811 | 55 | 72 | 9 |
| 61812 | 60 | 78 | 10 |
| 61813 | 65 | 85 | 10 |
| 61814 | 70 | 90 | 10 |
| 61815 | 75 | 95 | 10 |
| 61816 | 80 | 100 | 10 |
| 61817 | 85 | 110 | 13 |
| 61818 | 90 | 115 | 13 |
| 61819 | 95 | 120 | 13 |
| 61820 | 100 | 125 | 13 |
| 61821 | 105 | 130 | 13 |
| 61822 | 110 | 140 | 16 |
| 61824 | 120 | 150 | 16 |
| 61826 | 130 | 165 | 18 |
| 61828 | 140 | 175 | 18 |
| 61830 | 150 | 190 | 20 |
| 61832 | 160 | 200 | 20 |
| 61834 | 170 | 215 | 22 |
| 61836 | 180 | 225 | 22 |
| 61838 | 190 | 240 | 24 |
| 61840 | 200 | 250 | 24 |
| 61844 | 220 | 270 | 24 |
| 61848 | 240 | 300 | 28 |
| 61852 | 260 | 320 | 28 |
| 61856 | 280 | 350 | 33 |
| 61860 | 300 | 380 | 38 |
| 61864 | 320 | 400 | 38 |

AV

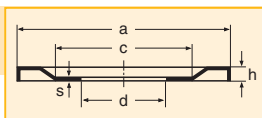

NILOS-
Ring

| NILOS- Ring | a | c | d | h | s |
|----------------|-------|------|-----|-----|-----|
| 61800 AV | 17,4 | 12,5 | 10 | 1,5 | 0,3 |
| 61801 AV | 19,4 | 14,5 | 12 | 1,5 | 0,3 |
| 61802 AV | 22,4 | 18 | 15 | 1,8 | 0,3 |
| 61803 AV | 24,4 | 20 | 17 | 1,8 | 0,3 |
| 61804 AV | 29,6 | 23,5 | 20 | 2 | 0,3 |
| 61805 AV | 34,6 | 28,5 | 25 | 2 | 0,3 |
| 61806 AV | 39,6 | 34 | 30 | 2 | 0,3 |
| 61807 AV | 44,9 | 39 | 35 | 2 | 0,3 |
| 61808 AV | 50,3 | 43,5 | 40 | 2,5 | 0,3 |
| 61809 AV | 55,8 | 48,5 | 45 | 2,5 | 0,3 |
| 61810 AV | 61,8 | 55 | 50 | 2,5 | 0,3 |
| 61811 AV | 68,8 | 59,5 | 55 | 2,5 | 0,3 |
| 61812 AV | 74,2 | 65,5 | 60 | 2,5 | 0,3 |
| 61813 AV | 80,5 | 70,5 | 65 | 2,5 | 0,3 |
| 61814 AV | 85,7 | 76 | 70 | 2,5 | 0,3 |
| 61815 AV | 91,1 | 80 | 75 | 2,5 | 0,3 |
| 61816 AV | 95,7 | 86 | 80 | 2,5 | 0,3 |
| 61817 AV | 104,8 | 92,5 | 85 | 2,5 | 0,3 |
| 61818 AV | 109,8 | 97,5 | 90 | 2,5 | 0,3 |
| 61819 AV | 114,6 | 102 | 95 | 3 | 0,3 |
| 61820 AV | 119,6 | 107 | 100 | 3 | 0,3 |
| 61821 AV | 124,8 | 112 | 105 | 3 | 0,3 |
| 61822 AV | 134 | 120 | 110 | 3 | 0,5 |
| 61824 AV | 143,4 | 130 | 120 | 3 | 0,5 |
| 61826 AV | 157 | 141 | 130 | 3 | 0,5 |
| 61828 AV | 168 | 153 | 140 | 3 | 0,5 |
| 61830 AV | 180,8 | 162 | 150 | 4 | 0,5 |
| 61832 AV | 190,5 | 172 | 160 | 4 | 0,5 |
| 61834 AV | 204,3 | 183 | 170 | 4 | 0,5 |
| 61836 AV | 215,7 | 194 | 180 | 4 | 0,5 |
| 61838 AV | 227,3 | 206 | 190 | 4 | 0,5 |
| 61840 AV | 240 | 216 | 200 | 4 | 0,5 |
| 61844 AV | 260 | 236 | 220 | 4 | 0,5 |
| 61848 AV | 290 | 259 | 240 | 5 | 0,5 |
| 61852 AV | 310 | 279 | 260 | 5 | 0,5 |
| 61864 AV | 385 | 346 | 320 | 8 | 0,7 |

JV

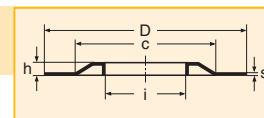

NILOS-
Ring

| NILOS- Ring | i | c | D | h | s |
|----------------|-------|------|-----|-----|-----|
| 61800 JV | 11,6 | 16 | 19 | 1,5 | 0,3 |
| 61801 JV | 13,6 | 18 | 21 | 1,5 | 0,3 |
| 61802 JV | 16,6 | 21 | 24 | 1,8 | 0,3 |
| 61803 JV | 18,6 | 23 | 26 | 1,8 | 0,3 |
| 61804 JV | 22,4 | 28 | 32 | 2 | 0,3 |
| 61805 JV | 27,4 | 33 | 37 | 2 | 0,3 |
| 61806 JV | 32,4 | 38 | 42 | 2 | 0,3 |
| 61807 JV | 37,1 | 43 | 47 | 2 | 0,3 |
| 61808 JV | 42,5 | 48 | 52 | 2,5 | 0,3 |
| 61809 JV | 47,2 | 54 | 58 | 2,5 | 0,3 |
| 61810 JV | 53,1 | 60,5 | 65 | 2,5 | 0,3 |
| 61811 JV | 58,1 | 67 | 72 | 2,5 | 0,3 |
| 61812 JV | 64 | 72,5 | 78 | 2,5 | 0,3 |
| 61813 JV | 69,1 | 79 | 85 | 2,5 | 0,3 |
| 61814 JV | 74,5 | 84 | 90 | 2,5 | 0,3 |
| 61815 JV | 79,1 | 89 | 95 | 2,5 | 0,3 |
| 61816 JV | 84,5 | 94 | 100 | 2,5 | 0,3 |
| 61817 JV | 90,4 | 103 | 110 | 2,5 | 0,3 |
| 61818 JV | 95,4 | 108 | 115 | 2,5 | 0,3 |
| 61819 JV | 100,6 | 113 | 120 | 3 | 0,3 |
| 61820 JV | 105,6 | 118 | 125 | 3 | 0,3 |
| 61821 JV | 110,4 | 123 | 130 | 3 | 0,5 |
| 61822 JV | 116 | 130 | 140 | 3 | 0,5 |
| 61824 JV | 126 | 141 | 150 | 3 | 0,5 |
| 61826 JV | 137 | 156 | 165 | 3 | 0,5 |
| 61828 JV | 148,5 | 164 | 175 | 3 | 0,5 |
| 61830 JV | 159 | 178 | 190 | 4 | 0,5 |
| 61832 JV | 169 | 188 | 200 | 4 | 0,5 |
| 61834 JV | 180 | 201 | 215 | 4 | 0,5 |
| 61836 JV | 191 | 212 | 225 | 4 | 0,5 |
| 61838 JV | 203 | 224 | 240 | 4 | 0,5 |
| 61840 JV | 210 | 235 | 250 | 4 | 0,5 |
| 61844 JV | 230 | 255 | 270 | 4 | 0,5 |
| 61848 JV | 250 | 282 | 300 | 5 | 0,5 |
| 61852 JV | 272 | 302 | 320 | 5 | 0,5 |
| 61856 JV | 295 | 329 | 350 | 5 | 0,5 |
| 61860 JV | 315 | 355 | 380 | 5 | 0,5 |

Lagerreihe 619/Series 619

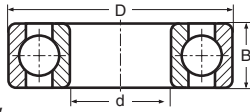

Lager/
bearing

| | d | D | B |
|-------|-----|-----|----|
| 61900 | 10 | 22 | 6 |
| 61901 | 12 | 24 | 6 |
| 61902 | 15 | 28 | 7 |
| 61903 | 17 | 30 | 7 |
| 61904 | 20 | 37 | 9 |
| 61905 | 25 | 42 | 9 |
| 61906 | 30 | 47 | 9 |
| 61907 | 35 | 55 | 10 |
| 61908 | 40 | 62 | 12 |
| 61909 | 45 | 68 | 12 |
| 61910 | 50 | 72 | 12 |
| 61911 | 55 | 80 | 13 |
| 61912 | 60 | 85 | 13 |
| 61913 | 65 | 90 | 13 |
| 61914 | 70 | 100 | 16 |
| 61915 | 75 | 105 | 16 |
| 61916 | 80 | 110 | 16 |
| 61917 | 85 | 120 | 18 |
| 61918 | 90 | 125 | 18 |
| 61919 | 95 | 130 | 18 |
| 61920 | 100 | 140 | 20 |
| 61921 | 105 | 145 | 20 |
| 61922 | 110 | 150 | 20 |
| 61924 | 120 | 165 | 22 |
| 61926 | 130 | 180 | 24 |
| 61928 | 140 | 190 | 24 |
| 61930 | 150 | 210 | 28 |
| 61932 | 160 | 220 | 28 |
| 61934 | 170 | 230 | 28 |
| 61936 | 180 | 250 | 33 |
| 61938 | 190 | 260 | 33 |
| 61940 | 200 | 280 | 38 |
| 61944 | 220 | 300 | 38 |
| 61948 | 240 | 320 | 38 |
| 61952 | 260 | 360 | 46 |
| 61956 | 280 | 380 | 46 |
| 61960 | 300 | 420 | 56 |

AV

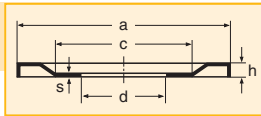

NILOS-
Ring

| | a | c | d | h | s |
|----------|------|-----|-----|-----|-----|
| 61900 AV | 19,8 | 14 | 10 | 1,8 | 0,3 |
| 61901 AV | 21,8 | 16 | 12 | 1,8 | 0,3 |
| 61902 AV | 26 | 19 | 15 | 1,8 | 0,3 |
| 61903 AV | 27,5 | 22 | 17 | 1,8 | 0,3 |
| 61904 AV | 34 | 25 | 20 | 2 | 0,3 |
| 61905 AV | 39 | 31 | 25 | 2 | 0,3 |
| 61906 AV | 44 | 36 | 30 | 2 | 0,3 |
| 61907 AV | 51 | 42 | 35 | 2,5 | 0,3 |
| 61908 AV | 57 | 47 | 40 | 2,5 | 0,3 |
| 61909 AV | 63 | 52 | 45 | 2,5 | 0,3 |
| 61910 AV | 68 | 57 | 50 | 2,5 | 0,3 |
| 61911 AV | 75 | 63 | 55 | 2,5 | 0,3 |
| 61912 AV | 80 | 68 | 60 | 2,5 | 0,3 |
| 61913 AV | 84 | 72 | 65 | 3 | 0,3 |
| 61914 AV | 94 | 83 | 70 | 3 | 0,3 |
| 61915 AV | 98 | 84 | 75 | 3 | 0,3 |
| 61916 AV | 104 | 92 | 80 | 3 | 0,3 |
| 61917 AV | 113 | 99 | 85 | 3 | 0,3 |
| 61918 AV | 117 | 105 | 90 | 3 | 0,3 |
| 61919 AV | 123 | 109 | 95 | 3,5 | 0,5 |
| 61920 AV | 132 | 118 | 100 | 3,5 | 0,5 |
| 61921 AV | 136 | 120 | 105 | 3,5 | 0,5 |
| 61922 AV | 142 | 127 | 110 | 3,5 | 0,5 |
| 61924 AV | 156 | 140 | 120 | 3,5 | 0,5 |
| 61926 AV | 170 | 151 | 130 | 4 | 0,5 |
| 61928 AV | 180 | 161 | 140 | 4 | 0,5 |
| 61930 AV | 198 | 172 | 150 | 4 | 0,5 |
| 61932 AV | 208 | 186 | 160 | 4 | 0,5 |
| 61934 AV | 218 | 195 | 170 | 4 | 0,5 |
| 61936 AV | 240 | 206 | 180 | 4 | 0,5 |
| 61938 AV | 245 | 216 | 190 | 4 | 0,5 |
| 61940 AV | 262 | 232 | 200 | 5 | 0,5 |
| 61944 AV | 285 | 235 | 220 | 5 | 0,5 |
| 61948 AV | 305 | 273 | 240 | 5 | 0,5 |
| 61952 AV | 345 | 296 | 260 | 5 | 0,5 |
| 61956 AV | 365 | 318 | 280 | 5 | 0,5 |
| 61960 AV | 400 | 342 | 300 | 8 | 0,7 |

JV

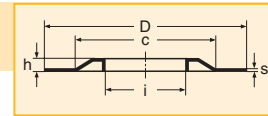

NILOS-
Ring

| | i | c | D | h | s |
|----------|------|-----|-----|-----|-----|
| 61900 JV | 12,5 | 18 | 22 | 1,5 | 0,3 |
| 61901 JV | 14,5 | 20 | 24 | 1,5 | 0,3 |
| 61902 JV | 17,5 | 24 | 28 | 1,8 | 0,3 |
| 61903 JV | 19,5 | 26 | 30 | 1,8 | 0,3 |
| 61904 JV | 23 | 32 | 37 | 2 | 0,3 |
| 61905 JV | 28 | 37 | 42 | 2 | 0,3 |
| 61906 JV | 33 | 42 | 47 | 2 | 0,3 |
| 61907 JV | 39,5 | 49 | 55 | 2 | 0,3 |
| 61908 JV | 44 | 56 | 62 | 2,5 | 0,3 |
| 61909 JV | 50 | 61 | 68 | 2,5 | 0,3 |
| 61910 JV | 55 | 66 | 72 | 2,5 | 0,3 |
| 61911 JV | 60 | 73 | 80 | 2,5 | 0,3 |
| 61912 JV | 66 | 78 | 85 | 2,5 | 0,3 |
| 61913 JV | 70 | 82 | 90 | 3 | 0,3 |
| 61914 JV | 76 | 92 | 100 | 3 | 0,3 |
| 61915 JV | 81 | 97 | 105 | 3 | 0,3 |
| 61916 JV | 86 | 102 | 110 | 3 | 0,3 |
| 61917 JV | 93 | 111 | 120 | 3 | 0,3 |
| 61918 JV | 98 | 114 | 125 | 3 | 0,3 |
| 61919 JV | 103 | 120 | 130 | 3,5 | 0,5 |
| 61920 JV | 108 | 128 | 140 | 3,5 | 0,5 |
| 61921 JV | 113 | 133 | 145 | 3,5 | 0,5 |
| 61922 JV | 118 | 139 | 150 | 3,5 | 0,5 |
| 61924 JV | 128 | 153 | 165 | 3,5 | 0,5 |
| 61926 JV | 140 | 166 | 180 | 4 | 0,5 |
| 61928 JV | 149 | 176 | 190 | 4 | 0,5 |
| 61930 JV | 161 | 193 | 210 | 4 | 0,5 |
| 61932 JV | 171 | 203 | 220 | 4 | 0,5 |
| 61934 JV | 181 | 213 | 230 | 4 | 0,5 |
| 61936 JV | 192 | 229 | 250 | 4 | 0,5 |
| 61938 JV | 203 | 240 | 260 | 4 | 0,5 |
| 61940 JV | 215 | 256 | 280 | 5 | 0,5 |
| 61944 JV | 235 | 275 | 300 | 5 | 0,5 |
| 61948 JV | 254 | 297 | 320 | 5 | 0,5 |
| 61960 JV | 318 | 385 | 420 | 8 | 0,5 |

619

NILOS-Ringe für einreihige Rillenkugellager nach DIN 625 NILOS-Rings for single row deep groove ball bearings

Lagerreihe 60/Series 60

60

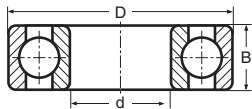

| Lager/ bearing | d | D | B |
|-------------------|-----|-----|----|
| 6000 | 10 | 26 | 8 |
| 6001 | 12 | 28 | 8 |
| 6002 | 15 | 32 | 9 |
| 6003 | 17 | 35 | 10 |
| 6004 | 20 | 42 | 12 |
| 6005 | 25 | 47 | 12 |
| 6006 | 30 | 55 | 13 |
| 6007 | 35 | 62 | 14 |
| 6008 | 40 | 68 | 15 |
| 6009 | 45 | 75 | 16 |
| 6010 | 50 | 80 | 16 |
| 6011 | 55 | 90 | 18 |
| 6012 | 60 | 95 | 18 |
| 6013 | 65 | 100 | 18 |
| 6014 | 70 | 110 | 20 |
| 6015 | 75 | 115 | 20 |
| 6016 | 80 | 125 | 22 |
| 6017 | 85 | 130 | 22 |
| 6018 | 90 | 140 | 24 |
| 6019 | 95 | 145 | 24 |
| 6020 | 100 | 150 | 24 |
| 6021 | 105 | 160 | 26 |
| 6022 | 110 | 170 | 28 |
| 6024 | 120 | 180 | 28 |
| 6026 | 130 | 200 | 33 |
| 6028 | 140 | 210 | 33 |
| 6030 | 150 | 225 | 35 |
| 6032 | 160 | 240 | 38 |
| 6034 | 170 | 260 | 42 |
| 6036 | 180 | 280 | 46 |
| 6038 | 190 | 290 | 46 |
| 6040 | 200 | 310 | 51 |
| 6044 | 220 | 340 | 56 |
| 6048 | 240 | 360 | 56 |
| 6052 | 260 | 400 | 65 |
| 6056 | 280 | 420 | 65 |
| 6060 | 300 | 460 | 74 |
| 6064 | 320 | 480 | 74 |
| 6068 | 340 | 520 | 82 |

AV

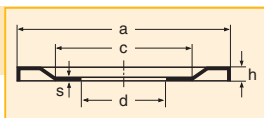

| NILOS-Ring | a | c | d | h | s |
|------------|-------|-----|-----|-----|-----|
| 6000 AV | 23,5 | 15 | 10 | 1,8 | 0,3 |
| 6001 AV | 25,5 | 17 | 12 | 1,8 | 0,3 |
| 6002 AV | 29,5 | 21 | 15 | 2 | 0,3 |
| 6003 AV | 32,7 | 24 | 17 | 2 | 0,3 |
| 6004 AV | 37,8 | 28 | 20 | 2 | 0,3 |
| 6005 AV | 43,7 | 34 | 25 | 2,5 | 0,3 |
| 6006 AV | 50 | 40 | 30 | 2,5 | 0,3 |
| 6007 AV | 56,2 | 44 | 35 | 2,5 | 0,3 |
| 6008 AV | 62,2 | 51 | 40 | 2,5 | 0,3 |
| 6009 AV | 69,7 | 56 | 45 | 2,5 | 0,3 |
| 6010 AV | 74,6 | 61 | 50 | 2,5 | 0,3 |
| 6011 AV | 83,5 | 67 | 55 | 3 | 0,3 |
| 6012 AV | 88 | 71 | 60 | 3 | 0,3 |
| 6013 AV | 93,5 | 78 | 65 | 3 | 0,3 |
| 6014 AV | 103 | 83 | 70 | 3 | 0,3 |
| 6015 AV | 108 | 89 | 75 | 3 | 0,3 |
| 6016 AV | 117,5 | 95 | 80 | 3 | 0,3 |
| 6017 AV | 123 | 104 | 85 | 3,5 | 0,5 |
| 6018 AV | 129 | 106 | 90 | 3,5 | 0,5 |
| 6019 AV | 137 | 110 | 95 | 3,5 | 0,5 |
| 6020 AV | 142 | 117 | 100 | 3,5 | 0,5 |
| 6021 AV | 148 | 124 | 105 | 3,5 | 0,5 |
| 6022 AV | 157,5 | 130 | 110 | 3,5 | 0,5 |
| 6024 AV | 169 | 140 | 120 | 4 | 0,5 |
| 6026 AV | 188 | 155 | 130 | 4 | 0,5 |
| 6028 AV | 199 | 165 | 140 | 4 | 0,5 |
| 6030 AV | 214 | 173 | 150 | 4 | 0,5 |
| 6032 AV | 229 | 183 | 160 | 4 | 0,5 |
| 6034 AV | 248 | 200 | 170 | 4 | 0,5 |
| 6036 AV | 267 | 220 | 180 | 5 | 0,5 |
| 6038 AV | 275 | 220 | 190 | 5 | 0,5 |
| 6040 AV | 286 | 235 | 200 | 5 | 0,5 |
| 6044 AV | 314 | 260 | 220 | 5 | 0,5 |
| 6048 AV | 335 | 280 | 240 | 5 | 0,5 |
| 6052 AV | 369 | 285 | 260 | 5,3 | 0,7 |
| 6056 AV | 390 | 345 | 280 | 5,3 | 0,7 |
| 6060 AV | 440 | 388 | 300 | 8 | 0,7 |
| 6064 AV | 440 | 388 | 320 | 8 | 0,7 |

JV

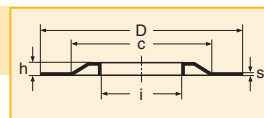

| NILOS-Ring | i | c | D | h | s |
|------------|-------|------|-----|-----|-----|
| 6000 JV | 12,3 | 22 | 26 | 1,8 | 0,3 |
| 6001 JV | 15 | 23 | 28 | 1,8 | 0,3 |
| 6002 JV | 17,5 | 27 | 32 | 2 | 0,3 |
| 6003 JV | 19,5 | 28 | 35 | 2 | 0,3 |
| 6004 JV | 24,5 | 34 | 42 | 2 | 0,3 |
| 6005 JV | 29 | 38 | 47 | 2,5 | 0,3 |
| 6006 JV | 35 | 46 | 55 | 2,5 | 0,3 |
| 6007 JV | 40,2 | 52 | 62 | 2,5 | 0,3 |
| 6008 JV | 46 | 57 | 68 | 2,5 | 0,3 |
| 6009 JV | 51 | 63 | 75 | 2,5 | 0,3 |
| 6010 JV | 56 | 67 | 80 | 2,5 | 0,3 |
| 6011 JV | 61,5 | 74 | 90 | 3 | 0,3 |
| 6012 JV | 67 | 80 | 95 | 3 | 0,3 |
| 6013 JV | 74 | 86,5 | 100 | 3 | 0,3 |
| 6014 JV | 77 | 90 | 110 | 3 | 0,3 |
| 6015 JV | 82 | 95 | 115 | 3 | 0,3 |
| 6016 JV | 86,5 | 105 | 125 | 3 | 0,3 |
| 6017 JV | 91,5 | 110 | 130 | 3,5 | 0,5 |
| 6018 JV | 98 | 118 | 140 | 3,5 | 0,5 |
| 6019 JV | 103 | 123 | 145 | 3,5 | 0,5 |
| 6020 JV | 108 | 128 | 150 | 3,5 | 0,5 |
| 6021 JV | 116,5 | 137 | 160 | 3,5 | 0,5 |
| 6022 JV | 120 | 145 | 170 | 3,5 | 0,5 |
| 6024 JV | 130 | 150 | 180 | 4 | 0,5 |
| 6026 JV | 140 | 170 | 200 | 4 | 0,5 |
| 6028 JV | 152 | 175 | 210 | 4 | 0,5 |
| 6030 JV | 164 | 185 | 225 | 4 | 0,5 |
| 6032 JV | 174 | 200 | 240 | 4 | 0,5 |
| 6034 JV | 185 | 215 | 260 | 4 | 0,5 |
| 6036 JV | 200 | 230 | 280 | 5 | 0,5 |
| 6038 JV | 203 | 243 | 290 | 5 | 0,5 |
| 6040 JV | 220 | 255 | 310 | 5 | 0,5 |
| 6044 JV | 250 | 285 | 340 | 5,3 | 0,5 |
| 6048 JV | 260 | 315 | 360 | 5,8 | 0,5 |
| 6052 JV | 290 | 342 | 400 | 6,2 | 0,7 |
| 6056 JV | 310 | 360 | 420 | 7,7 | 0,7 |
| 6060 JV | 330 | 406 | 460 | 6,7 | 0,7 |
| 6064 JV | 350 | 415 | 480 | 5,5 | 0,7 |
| 6068 JV | 370 | 440 | 520 | 5 | 0,7 |

Lagerreihe 60 mit Deck- bzw. Dichtscheiben/Series 60 with shields or seals

60

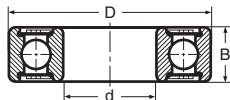

| Lager/ bearing | d | D | B |
|-------------------|----|-----|----|
| 6000 Z | 10 | 26 | 8 |
| 6001 Z | 12 | 28 | 8 |
| 6002 Z | 15 | 32 | 9 |
| 6003 Z | 17 | 35 | 10 |
| 6004 Z | 20 | 42 | 12 |
| 6005 Z | 25 | 47 | 12 |
| 6006 Z | 30 | 55 | 13 |
| 6007 Z | 35 | 62 | 14 |
| 6008 Z | 40 | 68 | 15 |
| 6009 Z | 45 | 75 | 16 |
| 6010 Z | 50 | 80 | 16 |
| 6011 Z | 55 | 90 | 18 |
| 6012 Z | 60 | 95 | 18 |
| 6013 Z | 65 | 100 | 18 |
| 6014 Z | 70 | 110 | 20 |

ZAV

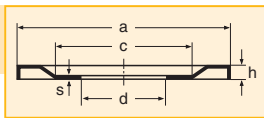

| NILOS-Ring | a | c | d | h | s |
|------------|------|----|----|-----|-----|
| 6000 ZAV | 24,3 | 15 | 10 | 1,8 | 0,3 |
| 6001 ZAV | 26,3 | 17 | 12 | 1,8 | 0,3 |
| 6002 ZAV | 29,5 | 21 | 15 | 2 | 0,3 |
| 6003 ZAV | 32,7 | 24 | 17 | 2 | 0,3 |
| 6004 ZAV | 38,8 | 25 | 20 | 2 | 0,3 |
| 6005 ZAV | 43,7 | 34 | 25 | 2,5 | 0,3 |
| 6006 ZAV | 50,8 | 40 | 30 | 2,5 | 0,3 |
| 6007 ZAV | 57 | 44 | 35 | 2,5 | 0,3 |
| 6008 ZAV | 62,2 | 51 | 40 | 2,5 | 0,3 |
| 6009 ZAV | 69,7 | 56 | 45 | 2,5 | 0,3 |
| 6010 ZAV | 74,6 | 61 | 50 | 2,5 | 0,3 |
| 6011 ZAV | 83,5 | 67 | 55 | 3 | 0,3 |
| 6012 ZAV | 88 | 71 | 60 | 3 | 0,3 |
| 6013 ZAV | 93,5 | 78 | 65 | 3 | 0,3 |
| 6014 ZAV | 103 | 83 | 70 | 3 | 0,3 |

ZJV

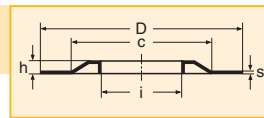

| NILOS-Ring | i | c | D | h | s |
|------------|------|----|-----|-----|-----|
| 6000 ZJV | 12,3 | 22 | 26 | 1,8 | 0,3 |
| 6001 ZJV | 13,7 | 23 | 28 | 1,8 | 0,3 |
| 6002 ZJV | 17,5 | 27 | 32 | 2 | 0,3 |
| 6003 ZJV | 19,5 | 28 | 35 | 2 | 0,3 |
| 6004 ZJV | 23,2 | 34 | 42 | 2 | 0,3 |
| 6005 ZJV | 28,1 | 38 | 47 | 2,5 | 0,3 |
| 6006 ZJV | 35 | 46 | 55 | 2,5 | 0,3 |
| 6007 ZJV | 39,8 | 50 | 62 | 2,5 | 0,3 |
| 6008 ZJV | 45,3 | 57 | 68 | 2,5 | 0,3 |
| 6009 ZJV | 50,4 | 63 | 75 | 2,5 | 0,3 |
| 6010 ZJV | 55,4 | 67 | 80 | 2,5 | 0,3 |
| 6011 ZJV | 61,5 | 74 | 90 | 3 | 0,3 |
| 6012 ZJV | 67 | 80 | 95 | 3 | 0,3 |
| 6013 ZJV | 72 | 84 | 100 | 3 | 0,3 |
| 6014 ZJV | 77 | 90 | 110 | 3 | 0,3 |

Lagerreihe 62/Series 62

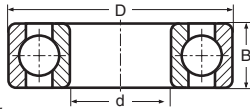

Lager/
bearing

| | d | D | B |
|------|-----|-----|----|
| 6200 | 10 | 30 | 9 |
| 6201 | 12 | 32 | 10 |
| 6202 | 15 | 35 | 11 |
| 6203 | 17 | 40 | 12 |
| 6204 | 20 | 47 | 14 |
| 6205 | 25 | 52 | 15 |
| 6206 | 30 | 62 | 16 |
| 6207 | 35 | 72 | 17 |
| 6208 | 40 | 80 | 18 |
| 6209 | 45 | 85 | 19 |
| 6210 | 50 | 90 | 20 |
| 6211 | 55 | 100 | 21 |
| 6212 | 60 | 110 | 22 |
| 6213 | 65 | 120 | 23 |
| 6214 | 70 | 125 | 24 |
| 6215 | 75 | 130 | 25 |
| 6216 | 80 | 140 | 25 |
| 6217 | 85 | 150 | 28 |
| 6218 | 90 | 160 | 30 |
| 6219 | 95 | 170 | 32 |
| 6220 | 100 | 180 | 34 |
| 6221 | 105 | 190 | 36 |
| 6222 | 110 | 200 | 38 |
| 6224 | 120 | 215 | 40 |
| 6226 | 130 | 230 | 40 |
| 6228 | 140 | 250 | 42 |
| 6230 | 150 | 270 | 45 |
| 6232 | 160 | 290 | 48 |
| 6234 | 170 | 310 | 52 |
| 6236 | 180 | 320 | 52 |
| 6238 | 190 | 340 | 55 |
| 6240 | 200 | 360 | 58 |
| 6244 | 220 | 400 | 65 |
| 6248 | 240 | 440 | 72 |
| 6252 | 260 | 480 | 80 |
| 6260 | 300 | 540 | 85 |

AV

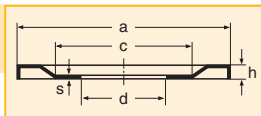

NILOS-
Ring

| | a | c | d | h | s |
|---------|-------|-----|-----|-----|-----|
| 6200 AV | 27,5 | 18 | 10 | 1,8 | 0,3 |
| 6201 AV | 28,1 | 20 | 12 | 1,8 | 0,3 |
| 6202 AV | 31,8 | 22 | 15 | 2 | 0,3 |
| 6203 AV | 35,7 | 25 | 17 | 2 | 0,3 |
| 6204 AV | 41,2 | 29 | 20 | 2 | 0,3 |
| 6205 AV | 47 | 36 | 25 | 2,5 | 0,3 |
| 6206 AV | 56,2 | 44 | 30 | 2,5 | 0,3 |
| 6207 AV | 64,8 | 48 | 35 | 2,5 | 0,3 |
| 6208 AV | 72,7 | 57 | 40 | 3 | 0,3 |
| 6209 AV | 77,8 | 61 | 45 | 3 | 0,3 |
| 6210 AV | 82,8 | 67 | 50 | 3 | 0,3 |
| 6211 AV | 90,8 | 75 | 55 | 3 | 0,3 |
| 6212 AV | 100,8 | 85 | 60 | 3 | 0,3 |
| 6213 AV | 110,5 | 90 | 65 | 3 | 0,3 |
| 6214 AV | 115,8 | 95 | 70 | 3,5 | 0,3 |
| 6215 AV | 120,5 | 100 | 75 | 3,5 | 0,5 |
| 6216 AV | 129 | 106 | 80 | 3,5 | 0,5 |
| 6217 AV | 138,5 | 115 | 85 | 3,5 | 0,5 |
| 6218 AV | 148 | 124 | 90 | 3,5 | 0,5 |
| 6219 AV | 157,5 | 130 | 95 | 3,5 | 0,5 |
| 6220 AV | 167 | 135 | 100 | 4 | 0,5 |
| 6221 AV | 174 | 140 | 105 | 4 | 0,5 |
| 6222 AV | 184 | 150 | 110 | 4 | 0,5 |
| 6224 AV | 199 | 165 | 120 | 4 | 0,5 |
| 6226 AV | 214 | 173 | 130 | 4 | 0,5 |
| 6228 AV | 229 | 183 | 140 | 4 | 0,5 |
| 6230 AV | 248 | 200 | 150 | 4 | 0,5 |
| 6232 AV | 267 | 220 | 160 | 5 | 0,5 |
| 6234 AV | 286 | 235 | 170 | 5 | 0,5 |
| 6236 AV | 295 | 237 | 180 | 5 | 0,5 |
| 6238 AV | 314 | 260 | 190 | 5 | 0,5 |
| 6240 AV | 335 | 280 | 200 | 5 | 0,5 |
| 6244 AV | 369 | 285 | 220 | 5,3 | 0,7 |
| 6248 AV | 390 | 345 | 240 | 5,3 | 0,7 |
| 6252 AV | 440 | 388 | 260 | 8 | 0,7 |

JV

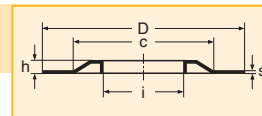

NILOS-
Ring

| | i | c | D | h | s |
|---------|-------|-----|-----|-----|-----|
| 6200 JV | 14,4 | 24 | 30 | 1,8 | 0,3 |
| 6201 JV | 16,4 | 26 | 32 | 1,8 | 0,3 |
| 6202 JV | 18,6 | 27 | 35 | 2 | 0,3 |
| 6203 JV | 21,5 | 31 | 40 | 2 | 0,3 |
| 6204 JV | 25,7 | 37 | 47 | 2 | 0,3 |
| 6205 JV | 31,5 | 42 | 52 | 2,5 | 0,3 |
| 6206 JV | 36,3 | 47 | 62 | 2,5 | 0,3 |
| 6207 JV | 43 | 56 | 72 | 2,5 | 0,3 |
| 6208 JV | 48 | 62 | 80 | 3 | 0,3 |
| 6209 JV | 53 | 68 | 85 | 3 | 0,3 |
| 6210 JV | 57,5 | 73 | 90 | 3 | 0,3 |
| 6211 JV | 64,5 | 80 | 100 | 3 | 0,3 |
| 6212 JV | 70 | 85 | 110 | 3 | 0,3 |
| 6213 JV | 74,5 | 95 | 120 | 3 | 0,3 |
| 6214 JV | 79,5 | 102 | 125 | 3,5 | 0,3 |
| 6215 JV | 85 | 105 | 130 | 3,5 | 0,5 |
| 6216 JV | 92 | 112 | 140 | 3,5 | 0,5 |
| 6217 JV | 98 | 125 | 150 | 3,5 | 0,5 |
| 6218 JV | 103 | 125 | 160 | 3,5 | 0,5 |
| 6219 JV | 110 | 137 | 170 | 3,5 | 0,5 |
| 6220 JV | 115 | 145 | 180 | 4 | 0,5 |
| 6221 JV | 119,5 | 158 | 190 | 4 | 0,5 |
| 6222 JV | 125,5 | 165 | 200 | 4 | 0,5 |
| 6224 JV | 134 | 175 | 215 | 4 | 0,5 |
| 6226 JV | 147 | 190 | 230 | 4 | 0,5 |
| 6228 JV | 160 | 200 | 250 | 4 | 0,5 |
| 6230 JV | 172 | 220 | 270 | 4 | 0,5 |
| 6232 JV | 184 | 240 | 290 | 5 | 0,5 |
| 6234 JV | 200 | 261 | 310 | 5 | 0,5 |
| 6236 JV | 205 | 265 | 320 | 5 | 0,5 |
| 6238 JV | 212 | 285 | 340 | 5 | 0,5 |
| 6240 JV | 220 | 305 | 360 | 5 | 0,5 |
| 6244 JV | 260 | 380 | 400 | 7 | 0,7 |
| 6248 JV | 260 | 380 | 440 | 7 | 0,7 |
| 6260 JV | 350 | 470 | 540 | 8 | 0,7 |

62

Lagerreihe 62 mit Deck- bzw. Dichtscheiben/Series 62 with shields or seals

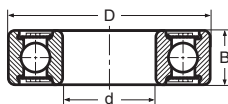

Lager/
bearing

| | d | D | B |
|--------|----|-----|----|
| 6200 Z | 10 | 30 | 9 |
| 6201 Z | 12 | 32 | 10 |
| 6202 Z | 15 | 35 | 11 |
| 6203 Z | 17 | 40 | 12 |
| 6204 Z | 20 | 47 | 14 |
| 6205 Z | 25 | 52 | 15 |
| 6206 Z | 30 | 62 | 16 |
| 6207 Z | 35 | 72 | 17 |
| 6208 Z | 40 | 80 | 18 |
| 6209 Z | 45 | 85 | 19 |
| 6210 Z | 50 | 90 | 20 |
| 6211 Z | 55 | 100 | 21 |
| 6212 Z | 60 | 110 | 22 |
| 6213 Z | 65 | 120 | 23 |
| 6214 Z | 70 | 125 | 24 |
| 6216 Z | 80 | 140 | 26 |

ZAV

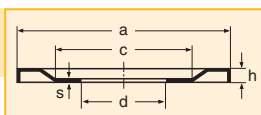

NILOS-
Ring

| | a | c | d | h | s |
|----------|-------|-----|----|-----|-----|
| 6200 ZAV | 27,5 | 18 | 10 | 1,8 | 0,3 |
| 6201 ZAV | 28,9 | 20 | 12 | 1,8 | 0,3 |
| 6202 ZAV | 31,8 | 22 | 15 | 2 | 0,3 |
| 6203 ZAV | 36,5 | 26 | 17 | 2 | 0,3 |
| 6204 ZAV | 41,9 | 29 | 20 | 2 | 0,3 |
| 6205 ZAV | 47,8 | 35 | 25 | 2,5 | 0,3 |
| 6206 ZAV | 56,2 | 44 | 30 | 2,5 | 0,3 |
| 6207 ZAV | 64,8 | 48 | 35 | 2,5 | 0,3 |
| 6208 ZAV | 72,7 | 57 | 40 | 3 | 0,3 |
| 6209 ZAV | 77,8 | 61 | 45 | 3 | 0,3 |
| 6210 ZAV | 82,8 | 67 | 50 | 3 | 0,3 |
| 6211 ZAV | 92,5 | 75 | 55 | 3 | 0,3 |
| 6212 ZAV | 103 | 83 | 60 | 3 | 0,3 |
| 6213 ZAV | 110,5 | 90 | 65 | 3 | 0,3 |
| 6214 ZAV | 117,5 | 95 | 70 | 3 | 0,3 |
| 6216 ZAV | 132 | 105 | 80 | 3,5 | 0,5 |

ZJV

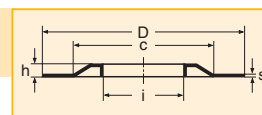

NILOS-
Ring

| | i | c | D | h | s |
|----------|------|-----|-----|-----|-----|
| 6200 ZJV | 13,5 | 26 | 30 | 1,8 | 0,3 |
| 6201 ZJV | 14,4 | 26 | 32 | 1,8 | 0,3 |
| 6202 ZJV | 18,6 | 27 | 35 | 2 | 0,3 |
| 6203 ZJV | 20,2 | 31 | 40 | 2 | 0,3 |
| 6204 ZJV | 24,7 | 37 | 47 | 2 | 0,3 |
| 6205 ZJV | 30 | 42 | 52 | 2,5 | 0,3 |
| 6206 ZJV | 36,3 | 47 | 62 | 2,5 | 0,3 |
| 6207 ZJV | 42,7 | 56 | 72 | 2,5 | 0,3 |
| 6208 ZJV | 48 | 62 | 80 | 3 | 0,3 |
| 6209 ZJV | 53 | 68 | 85 | 3 | 0,3 |
| 6210 ZJV | 56,6 | 73 | 90 | 3 | 0,3 |
| 6211 ZJV | 63 | 80 | 100 | 3 | 0,3 |
| 6212 ZJV | 69,5 | 85 | 110 | 3 | 0,3 |
| 6213 ZJV | 74,5 | 95 | 120 | 3 | 0,3 |
| 6214 ZJV | 79,5 | 102 | 125 | 3,5 | 0,3 |

62

NILOS-Ringe für einreihige Rillenkugellager nach DIN 625 NILOS-Rings for single row deep groove ball bearings

Lagerreihe 63/Series 63

63

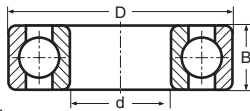

Lager/
bearing

| Lager/ bearing | d | D | B |
|-------------------|-----|-----|----|
| 6300 | 10 | 35 | 11 |
| 6301 | 12 | 37 | 12 |
| 6302 | 15 | 42 | 13 |
| 6303 | 17 | 47 | 14 |
| 6304 | 20 | 52 | 15 |
| 6305 | 25 | 62 | 17 |
| 6306 | 30 | 72 | 19 |
| 6307 | 35 | 80 | 21 |
| 6308 | 40 | 90 | 23 |
| 6309 | 45 | 100 | 25 |
| 6310 | 50 | 110 | 27 |
| 6311 | 55 | 120 | 29 |
| 6312 | 60 | 130 | 31 |
| 6313 | 65 | 140 | 33 |
| 6314 | 70 | 150 | 35 |
| 6315 | 75 | 160 | 37 |
| 6316 | 80 | 170 | 39 |
| 6317 | 85 | 180 | 41 |
| 6318 | 90 | 190 | 43 |
| 6319 | 95 | 200 | 45 |
| 6320 | 100 | 215 | 47 |
| 6321 | 105 | 225 | 49 |
| 6322 | 110 | 240 | 50 |
| 6324 | 120 | 260 | 55 |
| 6326 | 130 | 280 | 58 |
| 6328 | 140 | 300 | 62 |
| 6330 | 150 | 320 | 65 |
| 6332 | 160 | 340 | 68 |
| 6334 | 170 | 360 | 72 |
| 6336 | 180 | 380 | 75 |
| 6338 | 190 | 400 | 78 |
| 6340 | 200 | 420 | 80 |
| 6344 | 220 | 460 | 88 |

AV

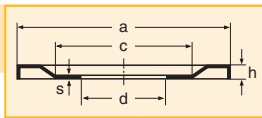

NILOS-
Ring

| NILOS- Ring | a | c | d | h | s |
|----------------|-------|-----|-----|-----|-----|
| 6300 AV | 30,6 | 20 | 10 | 2 | 0,3 |
| 6301 AV | 32,7 | 23 | 12 | 2 | 0,3 |
| 6302 AV | 36,5 | 26 | 15 | 2 | 0,3 |
| 6303 AV | 41,2 | 29 | 17 | 2 | 0,3 |
| 6304 AV | 44,8 | 33 | 20 | 2 | 0,3 |
| 6305 AV | 54,8 | 40 | 25 | 2,5 | 0,3 |
| 6306 AV | 64,8 | 48 | 30 | 2,5 | 0,3 |
| 6307 AV | 70,7 | 54 | 35 | 2,5 | 0,3 |
| 6308 AV | 80,5 | 60 | 40 | 3 | 0,3 |
| 6309 AV | 90,8 | 75 | 45 | 3 | 0,3 |
| 6310 AV | 98,9 | 80 | 50 | 3 | 0,3 |
| 6311 AV | 108 | 89 | 55 | 3 | 0,3 |
| 6312 AV | 117,5 | 95 | 60 | 3 | 0,3 |
| 6313 AV | 127,5 | 100 | 65 | 3,5 | 0,5 |
| 6314 AV | 137 | 110 | 70 | 3,5 | 0,5 |
| 6315 AV | 147 | 110 | 75 | 3,5 | 0,5 |
| 6316 AV | 157,5 | 130 | 80 | 3,5 | 0,5 |
| 6317 AV | 164 | 135 | 85 | 4 | 0,5 |
| 6318 AV | 174 | 140 | 90 | 4 | 0,5 |
| 6319 AV | 184 | 150 | 95 | 4 | 0,5 |
| 6320 AV | 199 | 165 | 100 | 4 | 0,5 |
| 6321 AV | 208 | 174 | 105 | 4 | 0,5 |
| 6322 AV | 219 | 179 | 110 | 4 | 0,5 |
| 6324 AV | 239 | 190 | 120 | 4 | 0,5 |
| 6326 AV | 251 | 200 | 130 | 5 | 0,5 |
| 6328 AV | 267 | 220 | 140 | 5 | 0,5 |
| 6330 AV | 286 | 235 | 150 | 5 | 0,5 |
| 6332 AV | 314 | 260 | 160 | 5 | 0,5 |
| 6334 AV | 320 | 268 | 170 | 5 | 0,5 |
| 6336 AV | 335 | 280 | 180 | 5 | 0,5 |
| 6338 AV | 369 | 285 | 190 | 5,8 | 0,7 |
| 6340 AV | 369 | 285 | 200 | 5,3 | 0,7 |

JV

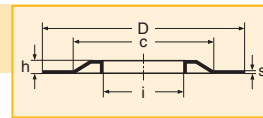

NILOS-
Ring

| NILOS- Ring | i | c | D | h | s |
|----------------|------|-----|-----|-----|-----|
| 6300 JV | 15,5 | 27 | 35 | 2 | 0,3 |
| 6301 JV | 17,5 | 29 | 37 | 2 | 0,3 |
| 6302 JV | 20,8 | 33 | 42 | 2 | 0,3 |
| 6303 JV | 23 | 36 | 47 | 2 | 0,3 |
| 6304 JV | 27,2 | 40 | 52 | 2 | 0,3 |
| 6305 JV | 32,2 | 47 | 62 | 2,5 | 0,3 |
| 6306 JV | 37,2 | 56 | 72 | 2,5 | 0,3 |
| 6307 JV | 45 | 65 | 80 | 2,5 | 0,3 |
| 6308 JV | 51 | 70 | 90 | 3 | 0,3 |
| 6309 JV | 56 | 80 | 100 | 3 | 0,3 |
| 6310 JV | 62 | 86 | 110 | 3 | 0,3 |
| 6311 JV | 67 | 93 | 120 | 3 | 0,3 |
| 6312 JV | 73 | 102 | 130 | 3 | 0,5 |
| 6313 JV | 77,5 | 110 | 140 | 3,5 | 0,5 |
| 6314 JV | 82,6 | 120 | 150 | 3,5 | 0,5 |
| 6315 JV | 87,2 | 125 | 160 | 3,5 | 0,5 |
| 6316 JV | 95 | 138 | 170 | 3,5 | 0,5 |
| 6317 JV | 100 | 140 | 180 | 4 | 0,5 |
| 6318 JV | 106 | 150 | 190 | 4 | 0,5 |
| 6319 JV | 115 | 160 | 200 | 4 | 0,5 |
| 6320 JV | 118 | 170 | 215 | 4 | 0,5 |
| 6321 JV | 127 | 180 | 225 | 4 | 0,5 |
| 6322 JV | 133 | 197 | 240 | 4 | 0,5 |
| 6324 JV | 142 | 205 | 260 | 4 | 0,5 |
| 6326 JV | 148 | 225 | 280 | 5 | 0,5 |
| 6328 JV | 165 | 235 | 300 | 5 | 0,5 |
| 6330 JV | 172 | 255 | 320 | 5 | 0,5 |
| 6332 JV | 185 | 276 | 340 | 5 | 0,5 |
| 6334 JV | 200 | 295 | 360 | 5 | 0,5 |
| 6336 JV | 222 | 330 | 380 | 6,5 | 0,7 |
| 6338 JV | 222 | 330 | 400 | 6,5 | 0,7 |
| 6340 JV | 260 | 380 | 420 | 7 | 0,7 |
| 6344 JV | 260 | 380 | 460 | 7 | 0,7 |

Lagerreihe 63 mit Deck- bzw. Dichtscheiben/Series 63 with shields or seals

63

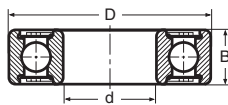

Lager/
bearing

| Lager/ bearing | d | D | B |
|-------------------|----|-----|----|
| 6300 Z | 10 | 35 | 11 |
| 6301 Z | 12 | 37 | 12 |
| 6302 Z | 15 | 42 | 13 |
| 6303 Z | 17 | 47 | 14 |
| 6304 Z | 20 | 52 | 15 |
| 6305 Z | 25 | 62 | 17 |
| 6306 Z | 30 | 72 | 19 |
| 6307 Z | 35 | 80 | 21 |
| 6308 Z | 40 | 90 | 23 |
| 6309 Z | 45 | 100 | 25 |
| 6310 Z | 50 | 110 | 27 |
| 6311 Z | 55 | 120 | 29 |
| 6312 Z | 60 | 130 | 31 |
| 6313 Z | 65 | 140 | 33 |
| 6314 Z | 70 | 150 | 35 |

ZAV

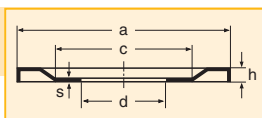

NILOS-
Ring

| NILOS- Ring | a | c | d | h | s |
|----------------|-------|-----|----|-----|-----|
| 6300 ZAV | 30,6 | 20 | 10 | 2 | 0,3 |
| 6301 ZAV | 32,7 | 23 | 12 | 2 | 0,3 |
| 6302 ZAV | 37,8 | 26 | 15 | 2 | 0,3 |
| 6303 ZAV | 41,2 | 29 | 17 | 2 | 0,3 |
| 6304 ZAV | 44,8 | 33 | 20 | 2 | 0,3 |
| 6305 ZAV | 54,8 | 40 | 25 | 2,5 | 0,3 |
| 6306 ZAV | 64,8 | 48 | 30 | 2,5 | 0,3 |
| 6307 ZAV | 71,2 | 57 | 35 | 2,5 | 0,3 |
| 6308 ZAV | 82,8 | 67 | 40 | 3 | 0,3 |
| 6309 ZAV | 90,8 | 75 | 45 | 3 | 0,3 |
| 6310 ZAV | 101,5 | 85 | 50 | 3 | 0,3 |
| 6311 ZAV | 108 | 89 | 55 | 3 | 0,3 |
| 6312 ZAV | 117,5 | 95 | 60 | 3 | 0,3 |
| 6313 ZAV | 127,5 | 100 | 65 | 3,5 | 0,5 |
| 6314 ZAV | 137 | 110 | 70 | 3,5 | 0,5 |

ZJV

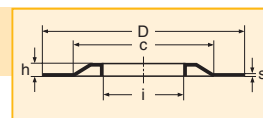

NILOS-
Ring

| NILOS- Ring | i | c | D | h | s |
|----------------|------|-----|-----|-----|-----|
| 6300 ZJV | 14,5 | 27 | 35 | 2 | 0,3 |
| 6301 ZJV | 16,4 | 26 | 37 | 2 | 0,3 |
| 6302 ZJV | 19 | 32 | 42 | 2 | 0,3 |
| 6303 ZJV | 23 | 36 | 47 | 2 | 0,3 |
| 6304 ZJV | 25,7 | 40 | 52 | 2,5 | 0,3 |
| 6305 ZJV | 32,2 | 47 | 62 | 2,5 | 0,3 |
| 6306 ZJV | 37,2 | 56 | 72 | 2,5 | 0,3 |
| 6307 ZJV | 43,1 | 65 | 80 | 2,5 | 0,3 |
| 6308 ZJV | 49,1 | 70 | 90 | 3 | 0,3 |
| 6309 ZJV | 54 | 81 | 100 | 3 | 0,3 |
| 6310 ZJV | 62 | 86 | 110 | 3 | 0,3 |
| 6311 ZJV | 67 | 93 | 120 | 3 | 0,3 |
| 6312 ZJV | 73 | 102 | 130 | 3 | 0,5 |
| 6313 ZJV | 77,5 | 110 | 140 | 3,5 | 0,5 |
| 6314 ZJV | 82,6 | 120 | 150 | 3,5 | 0,5 |

Lagerreihe 64/Series 64

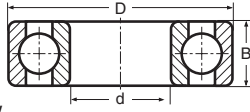

Lager/
bearing

| Lager/ bearing | d | D | B |
|-------------------|----|-----|----|
| 6403 | 17 | 62 | 17 |
| 6404 | 20 | 72 | 19 |
| 6405 | 25 | 80 | 21 |
| 6406 | 30 | 90 | 23 |
| 6407 | 35 | 100 | 25 |
| 6408 | 40 | 110 | 27 |
| 6409 | 45 | 120 | 29 |
| 6410 | 50 | 130 | 31 |
| 6411 | 55 | 140 | 33 |
| 6412 | 60 | 150 | 35 |
| 6413 | 65 | 160 | 37 |
| 6414 | 70 | 180 | 42 |
| 6415 | 75 | 190 | 45 |
| 6416 | 80 | 200 | 48 |
| 6417 | 85 | 210 | 52 |
| 6418 | 90 | 225 | 54 |

AV

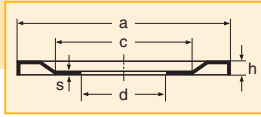

NILOS-
Ring

| NILOS- Ring | a | c | d | h | s |
|----------------|-------|-----|-----------|-----|-----|
| 6403 AV | 54 | 36 | 17 | 2,5 | 0,3 |
| 6404 AV | 62,2 | 51 | 20 | 2,5 | 0,3 |
| 6405 AV | 69 | 55 | 25 | 2,5 | 0,3 |
| 6406 AV | 77,8 | 61 | 30 | 3 | 0,3 |
| 6407 AV | 88 | 71 | 35 | 3 | 0,3 |
| 6408 AV | 94,8 | 75 | 40 | 3 | 0,3 |
| 6409 AV | 105,8 | 84 | 45 | 3 | 0,3 |
| 6410 AV | 115,8 | 95 | 50 | 3,5 | 0,3 |
| 6411 AV | 125,8 | 95 | 55 | 3,5 | 0,5 |
| 6412 AV | 133,5 | 100 | 60 | 3,5 | 0,5 |
| 6413 AV | 143,5 | 110 | 65 | 3,5 | 0,5 |
| 6414 AV | 162 | 123 | 70 | 3,5 | 0,5 |
| 6415 AV | 169 | 140 | 75 | 4 | 0,5 |
| 6416 AV | 180 | 140 | 80 | 4 | 0,5 |
| 6417 AV | 188 | 155 | 85 | 4 | 0,5 |
| 6418 AV | 199 | 165 | 90 | 4 | 0,5 |

JV

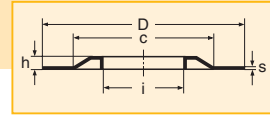

NILOS-
Ring

| NILOS- Ring | i | c | D | h | s |
|----------------|-------|-----|------------|-----|-----|
| 6403 JV | 28 | 43 | 62 | 2,5 | 0,3 |
| 6404 JV | 31,2 | 55 | 72 | 2,5 | 0,3 |
| 6405 JV | 36,2 | 62 | 80 | 2,5 | 0,3 |
| 6406 JV | 42 | 68 | 90 | 3 | 0,3 |
| 6407 JV | 47 | 77 | 100 | 3 | 0,3 |
| 6408 JV | 54 | 81 | 110 | 3 | 0,3 |
| 6409 JV | 58,2 | 94 | 120 | 3 | 0,3 |
| 6410 JV | 65 | 103 | 130 | 3,5 | 0,5 |
| 6411 JV | 70,5 | 110 | 140 | 3,5 | 0,5 |
| 6412 JV | 75,5 | 115 | 150 | 3,5 | 0,5 |
| 6413 JV | 81 | 125 | 160 | 3,5 | 0,5 |
| 6414 JV | 89 | 131 | 180 | 3,5 | 0,5 |
| 6415 JV | 93 | 141 | 190 | 4 | 0,5 |
| 6416 JV | 100 | 150 | 200 | 4 | 0,5 |
| 6417 JV | 106 | 155 | 210 | 4 | 0,5 |
| 6418 JV | 112,5 | 165 | 225 | 4 | 0,5 |

64

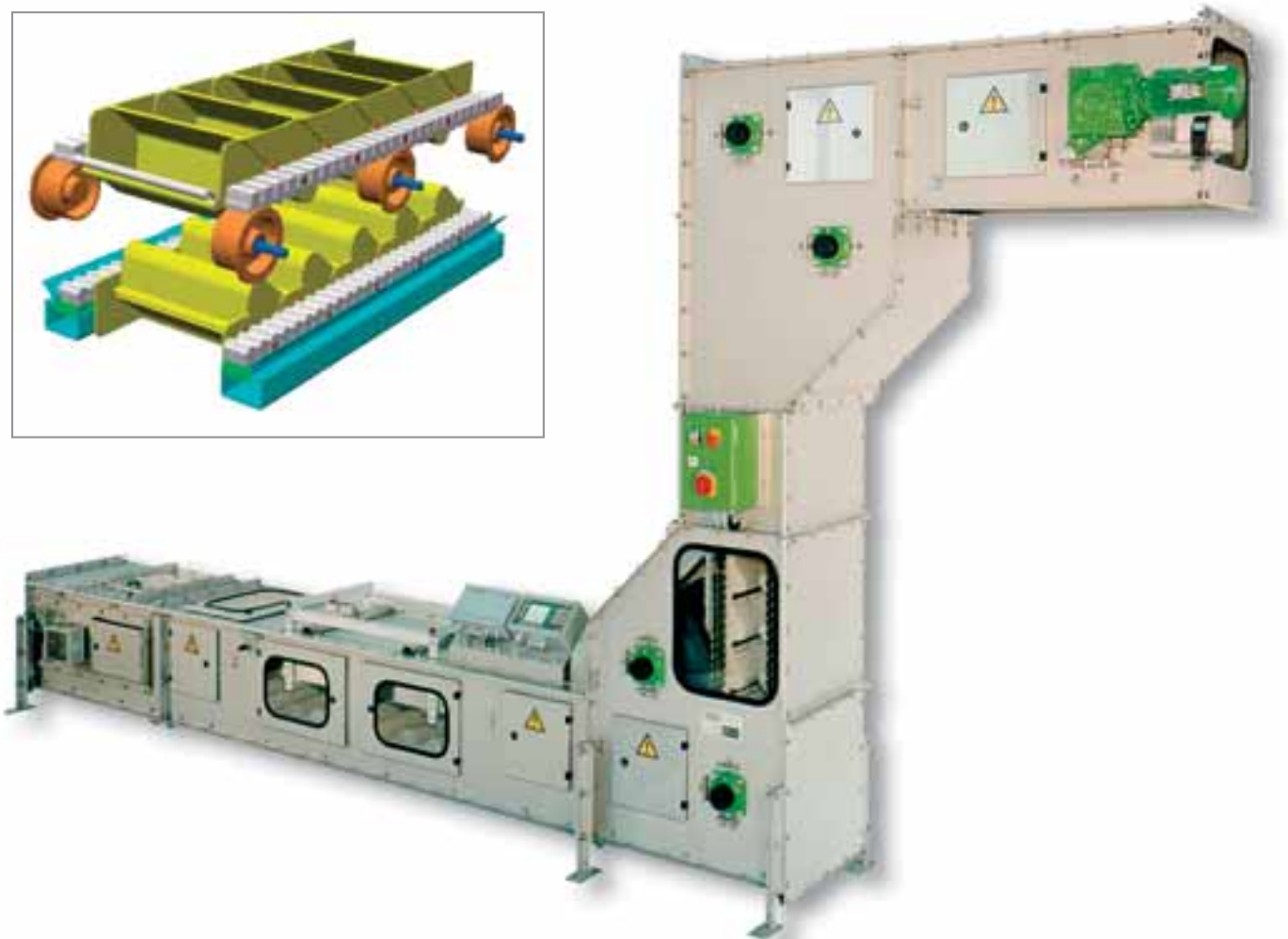
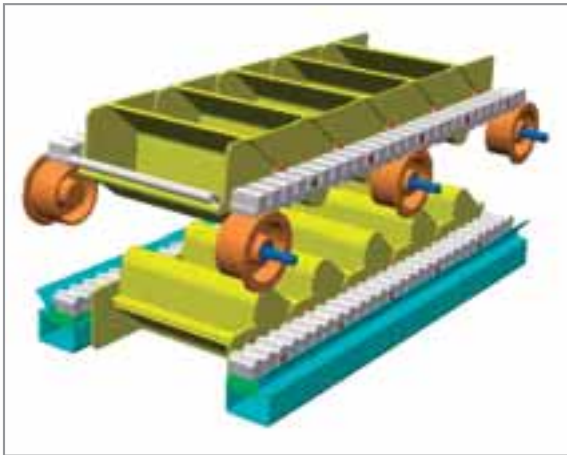

NILOS-Ringe für zweireihige Rillenkugellager NILOS-Rings for double row deep groove ball bearings

Lagerreihe 42/Series 42

42

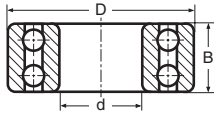

| Lager/ bearing | d | D | B |
|-------------------|----|-----|----|
| 4200 | 10 | 30 | 14 |
| 4201 | 12 | 32 | 14 |
| 4202 | 15 | 35 | 14 |
| 4203 | 17 | 40 | 16 |
| 4204 | 20 | 47 | 18 |
| 4205 | 25 | 52 | 18 |
| 4206 | 30 | 62 | 20 |
| 4207 | 35 | 72 | 23 |
| 4208 | 40 | 80 | 23 |
| 4209 | 45 | 85 | 23 |
| 4210 | 50 | 90 | 23 |
| 4211 | 55 | 100 | 25 |
| 4212 | 60 | 110 | 28 |
| 4213 | 65 | 120 | 31 |
| 4214 | 70 | 125 | 31 |
| 4215 | 75 | 130 | 31 |

AV

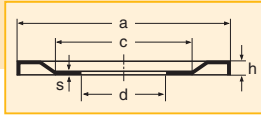

| NILOS-Ring | a | c | d | h | s |
|------------|-------|-----|----|-----|-----|
| 4200 AV | 27,5 | 18 | 10 | 1,8 | 0,3 |
| 4201 AV | 30 | 20 | 12 | 1,8 | 0,3 |
| 4202 AV | 32,8 | 22 | 15 | 2 | 0,3 |
| 4203 AV | 36,8 | 26 | 17 | 2 | 0,3 |
| 4204 AV | 43,7 | 34 | 20 | 2,5 | 0,3 |
| 4205 AV | 47,8 | 35 | 25 | 2,5 | 0,3 |
| 4206 AV | 56,2 | 44 | 30 | 2,5 | 0,3 |
| 4207 AV | 67,8 | 48 | 35 | 2,5 | 0,3 |
| 4208 AV | 72,7 | 57 | 40 | 3 | 0,3 |
| 4209 AV | 77,8 | 61 | 45 | 3 | 0,3 |
| 4210 AV | 82,8 | 67 | 50 | 3 | 0,3 |
| 4211 AV | 93,5 | 76 | 55 | 3 | 0,3 |
| 4212 AV | 100,8 | 85 | 60 | 3 | 0,3 |
| 4213 AV | 110,5 | 90 | 65 | 3 | 0,3 |
| 4214 AV | 115,8 | 95 | 70 | 3,5 | 0,3 |
| 4215 AV | 120,5 | 100 | 75 | 3,5 | 0,5 |

JV

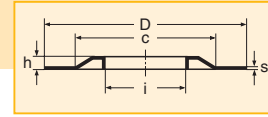

| NILOS-Ring | i | c | D | h | s |
|------------|------|-----|-----|-----|-----|
| 4200 JV | 13,5 | 24 | 30 | 1,8 | 0,3 |
| 4201 JV | 16,4 | 26 | 32 | 1,8 | 0,3 |
| 4202 JV | 17,3 | 27 | 35 | 2 | 0,3 |
| 4203 JV | 20,2 | 31 | 40 | 2 | 0,3 |
| 4204 JV | 25,7 | 37 | 47 | 2 | 0,3 |
| 4205 JV | 31,5 | 42 | 52 | 2,5 | 0,3 |
| 4206 JV | 36,3 | 47 | 62 | 2,5 | 0,3 |
| 4207 JV | 43 | 56 | 72 | 2,5 | 0,3 |
| 4208 JV | 48 | 62 | 80 | 3 | 0,3 |
| 4209 JV | 53 | 68 | 85 | 3 | 0,3 |
| 4210 JV | 57,5 | 73 | 90 | 3 | 0,3 |
| 4211 JV | 64,5 | 80 | 100 | 3 | 0,3 |
| 4212 JV | 70 | 85 | 110 | 3 | 0,3 |
| 4213 JV | 74,5 | 95 | 120 | 3 | 0,3 |
| 4214 JV | 79,5 | 102 | 125 | 3,5 | 0,3 |
| 4215 JV | 85 | 105 | 130 | 3,5 | 0,5 |

Lagerreihe 43/Series 43

43

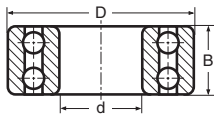

| Lager/ bearing | d | D | B |
|-------------------|-----|-----|----|
| 4300 | 10 | 35 | 17 |
| 4301 | 12 | 37 | 17 |
| 4302 | 15 | 42 | 17 |
| 4303 | 17 | 47 | 19 |
| 4304 | 20 | 52 | 21 |
| 4305 | 25 | 62 | 24 |
| 4306 | 30 | 72 | 27 |
| 4307 | 35 | 80 | 31 |
| 4308 | 40 | 90 | 33 |
| 4309 | 45 | 100 | 36 |
| 4310 | 50 | 110 | 40 |
| 4311 | 55 | 120 | 43 |
| 4312 | 60 | 130 | 46 |
| 4313 | 65 | 140 | 48 |
| 4314 | 70 | 150 | 51 |
| 4315 | 75 | 160 | 55 |
| 4316 | 80 | 170 | 58 |
| 4317 | 85 | 180 | 60 |
| 4318 | 90 | 190 | 64 |
| 4319 | 95 | 200 | 67 |
| 4320 | 100 | 215 | 73 |
| 4321 | 105 | 225 | 77 |
| 4322 | 110 | 240 | 80 |

AV

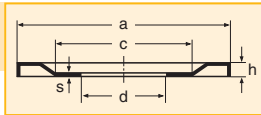

| NILOS-Ring | a | c | d | h | s |
|------------|-------|-----|-----|-----|-----|
| 4300 AV | 30,6 | 20 | 10 | 2 | 0,3 |
| 4301 AV | 32,7 | 23 | 12 | 2 | 0,3 |
| 4302 AV | 36,5 | 26 | 15 | 2 | 0,3 |
| 4303 AV | 41,2 | 29 | 17 | 2 | 0,3 |
| 4304 AV | 44,8 | 33 | 20 | 2 | 0,3 |
| 4305 AV | 54,8 | 40 | 25 | 2,5 | 0,3 |
| 4306 AV | 64,8 | 48 | 30 | 2,5 | 0,3 |
| 4307 AV | 70,7 | 54 | 35 | 2,5 | 0,3 |
| 4308 AV | 80,5 | 60 | 40 | 3 | 0,3 |
| 4309 AV | 90,8 | 75 | 45 | 3 | 0,3 |
| 4310 AV | 98,9 | 80 | 50 | 3 | 0,3 |
| 4311 AV | 108 | 89 | 55 | 3 | 0,3 |
| 4312 AV | 117,5 | 95 | 60 | 3 | 0,3 |
| 4313 AV | 127,5 | 100 | 65 | 3,5 | 0,5 |
| 4314 AV | 137 | 110 | 70 | 3,5 | 0,5 |
| 4315 AV | 147 | 110 | 75 | 3,5 | 0,5 |
| 4316 AV | 157,5 | 130 | 80 | 3,5 | 0,5 |
| 4317 AV | 164 | 135 | 85 | 4 | 0,5 |
| 4318 AV | 174 | 140 | 90 | 4 | 0,5 |
| 4319 AV | 184 | 150 | 95 | 4 | 0,5 |
| 4320 AV | 199 | 165 | 100 | 4 | 0,5 |
| 4321 AV | 208 | 174 | 105 | 4 | 0,5 |
| 4322 AV | 219 | 179 | 110 | 4 | 0,5 |

JV

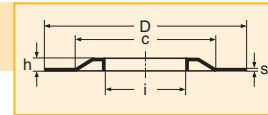

| NILOS-Ring | i | c | D | h | s |
|------------|------|-----|-----|-----|-----|
| 4300 JV | 15,5 | 27 | 35 | 2 | 0,3 |
| 4301 JV | 17,5 | 29 | 37 | 2 | 0,3 |
| 4302 JV | 20,8 | 33 | 42 | 2 | 0,3 |
| 4303 JV | 23 | 36 | 47 | 2 | 0,3 |
| 4304 JV | 27,2 | 40 | 52 | 2 | 0,3 |
| 4305 JV | 32,2 | 47 | 62 | 2,5 | 0,3 |
| 4306 JV | 37,2 | 56 | 72 | 2,5 | 0,3 |
| 4307 JV | 45 | 65 | 80 | 2,5 | 0,3 |
| 4308 JV | 51 | 70 | 90 | 3 | 0,3 |
| 4309 JV | 56 | 80 | 100 | 3 | 0,3 |
| 4310 JV | 62 | 96 | 110 | 3 | 0,3 |
| 4311 JV | 67 | 93 | 120 | 3 | 0,5 |
| 4312 JV | 73 | 102 | 130 | 3 | 0,5 |
| 4313 JV | 77,5 | 110 | 140 | 3,5 | 0,5 |
| 4314 JV | 82,6 | 120 | 150 | 3,5 | 0,5 |
| 4315 JV | 87,2 | 125 | 160 | 3,5 | 0,5 |
| 4316 JV | 95 | 138 | 170 | 3,5 | 0,5 |
| 4317 JV | 100 | 140 | 180 | 4 | 0,5 |
| 4318 JV | 106 | 150 | 190 | 4 | 0,5 |
| 4319 JV | 115 | 160 | 200 | 4 | 0,5 |
| 4320 JV | 118 | 170 | 215 | 4 | 0,5 |
| 4321 JV | 127 | 180 | 225 | 4 | 0,5 |
| 4322 JV | 133 | 197 | 240 | 4 | 0,5 |

NILOS-Ringe für einreihige Schrägkugellager nach DIN 628 NILOS-Rings for single row angular contact ball bearings

Lagerreihe 70 Lagerseite G / Series 70 side G

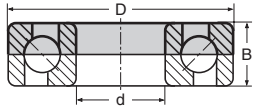

AVG

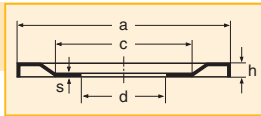

JVG

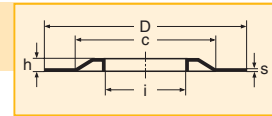

70

| Lager/ bearing | d | D | B | NILOS- Ring | a | c | d | h | s | NILOS- Ring | i | c | D | h | s |
|-------------------|----|-----|----|----------------|-------|------|----|-----|-----|----------------|------|-----|-----|-----|-----|
| 7000 | 10 | 26 | 8 | 7000 AVG | 23,5 | 15 | 10 | 1,8 | 0,3 | 7000 JVG | 12,3 | 22 | 26 | 1,8 | 0,3 |
| 7001 | 12 | 28 | 8 | 7001 AVG | 25,5 | 17 | 12 | 1,8 | 0,3 | 7001 JVG | 15 | 23 | 28 | 1,8 | 0,3 |
| 7002 | 15 | 32 | 9 | 7002 AVG | 29,5 | 21 | 15 | 2 | 0,3 | 7002 JVG | 17,5 | 27 | 32 | 2 | 0,3 |
| 7003 | 17 | 35 | 10 | 7003 AVG | 32,7 | 24 | 17 | 2 | 0,3 | 7003 JVG | 19,5 | 28 | 35 | 2 | 0,3 |
| 7004 | 20 | 42 | 12 | 7004 AVG | 36,8 | 26 | 20 | 2 | 0,3 | 7004 JVG | 24 | 37 | 42 | 2 | 0,3 |
| 7005 | 25 | 47 | 12 | 7005 AVG | 41,8 | 33,5 | 25 | 2,5 | 0,3 | 7005 JVG | 29 | 38 | 47 | 2,5 | 0,3 |
| 7006 | 30 | 55 | 13 | 7006 AVG | 47,8 | 35 | 30 | 2,5 | 0,3 | 7006 JVG | 35 | 46 | 55 | 2,5 | 0,3 |
| 7007 | 35 | 62 | 14 | 7007 AVG | 56,2 | 44 | 35 | 2,5 | 0,3 | 7007 JVG | 40,2 | 52 | 62 | 2,5 | 0,3 |
| 7008 | 40 | 68 | 15 | 7008 AVG | 62,2 | 51 | 40 | 2,5 | 0,3 | 7008 JVG | 45,3 | 57 | 68 | 2,5 | 0,3 |
| 7009 | 45 | 75 | 16 | 7009 AVG | 69 | 55 | 45 | 2,5 | 0,3 | 7009 JVG | 51 | 63 | 75 | 2,5 | 0,3 |
| 7010 | 50 | 80 | 16 | 7010 AVG | 72,7 | 57 | 50 | 3 | 0,3 | 7010 JVG | 56 | 67 | 80 | 2,5 | 0,3 |
| 7011 | 55 | 90 | 18 | 7011 AVG | 82,8 | 67 | 55 | 3 | 0,3 | 7011 JVG | 61,5 | 74 | 90 | 3 | 0,3 |
| 7012 | 60 | 95 | 18 | 7012 AVG | 88 | 71 | 60 | 3 | 0,3 | 7012 JVG | 64,5 | 80 | 95 | 3 | 0,3 |
| 7013 | 65 | 100 | 18 | 7013 AVG | 90,8 | 75 | 65 | 3 | 0,3 | 7013 JVG | 70 | 88 | 100 | 3,5 | 0,3 |
| 7014 | 70 | 110 | 20 | 7014 AVG | 103 | 83 | 70 | 3 | 0,3 | 7014 JVG | 77 | 90 | 110 | 3 | 0,3 |
| 7015 | 75 | 115 | 20 | 7015 AVG | 108 | 89 | 75 | 3 | 0,3 | 7015 JVG | 82 | 95 | 115 | 3 | 0,3 |
| 7016 | 80 | 125 | 22 | 7016 AVG | 117,5 | 95 | 80 | 3 | 0,3 | 7016 JVG | 86,5 | 105 | 125 | 3 | 0,3 |
| 7017 | 85 | 130 | 22 | 7017 AVG | 123 | 105 | 85 | 3,5 | 0,5 | 7017 JVG | 91,5 | 110 | 130 | 3,5 | 0,5 |
| 7018 | 90 | 140 | 24 | 7018 AVG | 129 | 106 | 90 | 3,5 | 0,5 | 7018 JVG | 98 | 118 | 140 | 3,5 | 0,5 |

Lagerreihe 70 Lagerseite H / Series 70 side H

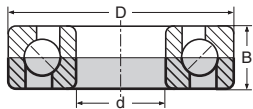

AVH

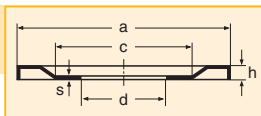

JVH

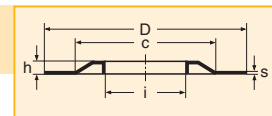

70

| Lager/ bearing | d | D | B | NILOS- Ring | a | c | d | h | s | NILOS- Ring | i | c | D | h | s |
|-------------------|----|-----|----|----------------|-------|-----|----|-----|-----|----------------|------|-----|-----|-----|-----|
| 7000 | 10 | 26 | 8 | 7000 AVH | 24,3 | 15 | 10 | 1,8 | 0,3 | 7000 JVH | 12,3 | 22 | 26 | 1,8 | 0,3 |
| 7001 | 12 | 28 | 8 | 7001 AVH | 26,3 | 17 | 12 | 1,8 | 0,3 | 7001 JVH | 15 | 23 | 28 | 1,8 | 0,3 |
| 7002 | 15 | 32 | 9 | 7002 AVH | 29,5 | 21 | 15 | 2 | 0,3 | 7002 JVH | 17,5 | 27 | 32 | 2 | 0,3 |
| 7003 | 17 | 35 | 10 | 7003 AVH | 32,7 | 24 | 17 | 2 | 0,3 | 7003 JVH | 19,5 | 28 | 35 | 2 | 0,3 |
| 7004 | 20 | 42 | 12 | 7004 AVH | 39,5 | 27 | 20 | 2 | 0,3 | 7004 JVH | 25,7 | 37 | 42 | 2 | 0,3 |
| 7005 | 25 | 47 | 12 | 7005 AVH | 44,8 | 33 | 25 | 2 | 0,3 | 7005 JVH | 30,8 | 40 | 47 | 2,5 | 0,3 |
| 7006 | 30 | 55 | 13 | 7006 AVH | 51,5 | 40 | 30 | 2,5 | 0,3 | 7006 JVH | 36,3 | 47 | 55 | 2,5 | 0,3 |
| 7007 | 35 | 62 | 14 | 7007 AVH | 58,8 | 44 | 35 | 2,5 | 0,3 | 7007 JVH | 42 | 52 | 62 | 2,5 | 0,3 |
| 7008 | 40 | 68 | 15 | 7008 AVH | 64,8 | 48 | 40 | 2,5 | 0,3 | 7008 JVH | 46 | 57 | 68 | 2,5 | 0,3 |
| 7009 | 45 | 75 | 16 | 7009 AVH | 70,7 | 54 | 45 | 2,5 | 0,3 | 7009 JVH | 51 | 63 | 75 | 2,5 | 0,3 |
| 7010 | 50 | 80 | 16 | 7010 AVH | 77,8 | 61 | 50 | 3 | 0,3 | 7010 JVH | 56 | 67 | 80 | 2,5 | 0,3 |
| 7011 | 55 | 90 | 18 | 7011 AVH | 85,8 | 67 | 55 | 3 | 0,3 | 7011 JVH | 64,5 | 80 | 90 | 3 | 0,3 |
| 7012 | 60 | 95 | 18 | 7012 AVH | 90,8 | 75 | 60 | 3 | 0,3 | 7012 JVH | 70 | 85 | 95 | 3 | 0,3 |
| 7013 | 65 | 100 | 18 | 7013 AVH | 95,7 | 86 | 65 | 3 | 0,3 | 7013 JVH | 72 | 84 | 100 | 3 | 0,3 |
| 7014 | 70 | 110 | 20 | 7014 AVH | 104,8 | 85 | 70 | 3 | 0,3 | 7014 JVH | 77 | 90 | 110 | 3 | 0,3 |
| 7015 | 75 | 115 | 20 | 7015 AVH | 110,5 | 90 | 75 | 3 | 0,3 | 7015 JVH | 82 | 95 | 115 | 3 | 0,3 |
| 7016 | 80 | 125 | 22 | 7016 AVH | 120,5 | 100 | 80 | 3,5 | 0,3 | 7016 JVH | 86,5 | 105 | 125 | 3 | 0,3 |
| 7017 | 85 | 130 | 22 | 7017 AVH | 124,8 | 94 | 85 | 3,5 | 0,5 | 7017 JVH | 91,5 | 110 | 130 | 3,5 | 0,5 |
| 7018 | 90 | 140 | 24 | 7018 AVH | 137 | 110 | 90 | 3,5 | 0,5 | 7018 JVH | 98 | 118 | 140 | 3,5 | 0,5 |

NILOS-Ringe für einreihige Schrägkugellager nach DIN 628
NILOS-Rings for single row angular contact ball bearings

Lagerreihe 72 Lagerseite G / Series 72 side G

72

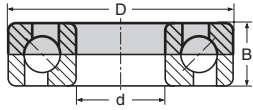

| Lager/ bearing | d | D | B |
|-------------------|-----|-----|----|
| 7200 | 10 | 30 | 9 |
| 7201 | 12 | 32 | 10 |
| 7202 | 15 | 35 | 11 |
| 7203 | 17 | 40 | 12 |
| 7204 | 20 | 47 | 14 |
| 7205 | 25 | 52 | 15 |
| 7206 | 30 | 62 | 16 |
| 7207 | 35 | 72 | 17 |
| 7208 | 40 | 80 | 18 |
| 7209 | 45 | 85 | 19 |
| 7210 | 50 | 90 | 20 |
| 7211 | 55 | 100 | 21 |
| 7212 | 60 | 110 | 22 |
| 7213 | 65 | 120 | 23 |
| 7214 | 70 | 125 | 24 |
| 7215 | 75 | 130 | 25 |
| 7216 | 80 | 140 | 26 |
| 7217 | 85 | 150 | 28 |
| 7218 | 90 | 160 | 30 |
| 7219 | 95 | 170 | 32 |
| 7220 | 100 | 180 | 34 |
| 7221 | 105 | 190 | 36 |
| 7222 | 110 | 200 | 38 |

AVG

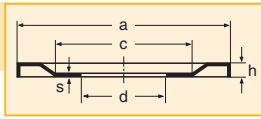

| NILOS-Ring | a | c | d | h | s |
|------------|-------|-----|-----|-----|-----|
| 7200 AVG | 27,5 | 18 | 10 | 1,8 | 0,3 |
| 7201 AVG | 28,1 | 20 | 12 | 1,8 | 0,3 |
| 7202 AVG | 31,8 | 22 | 15 | 2 | 0,3 |
| 7203 AVG | 35,7 | 25 | 17 | 2 | 0,3 |
| 7204 AVG | 41,2 | 29 | 20 | 2 | 0,3 |
| 7205 AVG | 47 | 36 | 25 | 2,5 | 0,3 |
| 7206 AVG | 56,2 | 44 | 30 | 2,5 | 0,3 |
| 7207 AVG | 64,8 | 48 | 35 | 2,5 | 0,3 |
| 7208 AVG | 72,7 | 57 | 40 | 3 | 0,3 |
| 7209 AVG | 77,8 | 61 | 45 | 3 | 0,3 |
| 7210 AVG | 82,8 | 67 | 50 | 3 | 0,3 |
| 7211 AVG | 90,8 | 75 | 55 | 3 | 0,3 |
| 7212 AVG | 100,8 | 85 | 60 | 3 | 0,3 |
| 7213 AVG | 110,5 | 90 | 65 | 3 | 0,3 |
| 7214 AVG | 115,8 | 95 | 70 | 3,5 | 0,3 |
| 7215 AVG | 120,5 | 100 | 75 | 3,5 | 0,5 |
| 7216 AVG | 129 | 106 | 80 | 3,5 | 0,5 |
| 7217 AVG | 138,5 | 115 | 85 | 3,5 | 0,5 |
| 7218 AVG | 148 | 124 | 90 | 3,5 | 0,5 |
| 7219 AVG | 157,5 | 130 | 95 | 3,5 | 0,5 |
| 7220 AVG | 167 | 135 | 100 | 4 | 0,5 |
| 7221 AVG | 174 | 140 | 105 | 4 | 0,5 |
| 7222 AVG | 184 | 150 | 110 | 4 | 0,5 |

JVG

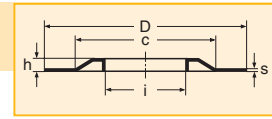

| NILOS-Ring | i | c | D | h | s |
|------------|-------|-----|-----|-----|-----|
| 7200 JVG | 13,5 | 24 | 30 | 1,8 | 0,3 |
| 7201 JVG | 14,4 | 26 | 32 | 1,8 | 0,3 |
| 7202 JVG | 17,3 | 27 | 35 | 2 | 0,3 |
| 7203 JVG | 20,2 | 31 | 40 | 2 | 0,3 |
| 7204 JVG | 23,2 | 37 | 47 | 2 | 0,3 |
| 7205 JVG | 28 | 42 | 52 | 2,5 | 0,3 |
| 7206 JVG | 33 | 49 | 62 | 2,5 | 0,3 |
| 7207 JVG | 39,2 | 56 | 72 | 2,5 | 0,3 |
| 7208 JVG | 45 | 65 | 80 | 2,5 | 0,3 |
| 7209 JVG | 49,4 | 68 | 85 | 3 | 0,3 |
| 7210 JVG | 54,5 | 72 | 90 | 3 | 0,3 |
| 7211 JVG | 60 | 80 | 100 | 3 | 0,3 |
| 7212 JVG | 67 | 93 | 110 | 3 | 0,3 |
| 7213 JVG | 72,5 | 95 | 120 | 3 | 0,3 |
| 7214 JVG | 76,5 | 100 | 125 | 3,5 | 0,3 |
| 7215 JVG | 81 | 105 | 130 | 3,5 | 0,5 |
| 7216 JVG | 87,2 | 110 | 140 | 3,5 | 0,5 |
| 7217 JVG | 92,3 | 117 | 150 | 3,5 | 0,5 |
| 7218 JVG | 97,8 | 125 | 160 | 3,5 | 0,5 |
| 7219 JVG | 103 | 150 | 170 | 3,5 | 0,5 |
| 7220 JVG | 109,5 | 160 | 180 | 4 | 0,5 |
| 7221 JVG | 115 | 160 | 190 | 4 | 0,5 |
| 7222 JVG | 120 | 170 | 200 | 4 | 0,5 |

Lagerreihe 72 Lagerseite H / Series 72 side H

72

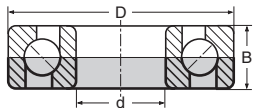

| Lager/ bearing | d | D | B |
|-------------------|-----|-----|----|
| 7200 | 10 | 30 | 9 |
| 7201 | 12 | 32 | 10 |
| 7202 | 15 | 35 | 11 |
| 7203 | 17 | 40 | 12 |
| 7204 | 20 | 47 | 14 |
| 7205 | 25 | 52 | 15 |
| 7206 | 30 | 62 | 16 |
| 7207 | 35 | 72 | 17 |
| 7208 | 40 | 80 | 18 |
| 7209 | 45 | 85 | 19 |
| 7210 | 50 | 90 | 20 |
| 7211 | 55 | 100 | 21 |
| 7212 | 60 | 110 | 22 |
| 7213 | 65 | 120 | 23 |
| 7214 | 70 | 125 | 24 |
| 7215 | 75 | 130 | 25 |
| 7216 | 80 | 140 | 26 |
| 7217 | 85 | 150 | 28 |
| 7218 | 90 | 160 | 30 |
| 7219 | 95 | 170 | 32 |
| 7220 | 100 | 180 | 34 |
| 7221 | 105 | 190 | 36 |
| 7222 | 110 | 200 | 38 |

AVH

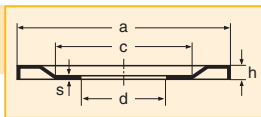

| NILOS-Ring | a | c | d | h | s |
|------------|-------|-----|-----|-----|-----|
| 7200 AVH | 27,5 | 18 | 10 | 1,8 | 0,3 |
| 7201 AVH | 30 | 20 | 12 | 1,8 | 0,3 |
| 7202 AVH | 33,8 | 23 | 15 | 2 | 0,3 |
| 7203 AVH | 38 | 28 | 17 | 2 | 0,3 |
| 7204 AVH | 44,8 | 33 | 20 | 2 | 0,3 |
| 7205 AVH | 48,8 | 35 | 25 | 2,5 | 0,3 |
| 7206 AVH | 58,8 | 44 | 30 | 2,5 | 0,3 |
| 7207 AVH | 67,8 | 48 | 35 | 2,5 | 0,3 |
| 7208 AVH | 75,8 | 54 | 40 | 3 | 0,3 |
| 7209 AVH | 80,5 | 60 | 45 | 3 | 0,3 |
| 7210 AVH | 86,5 | 64 | 50 | 3 | 0,3 |
| 7211 AVH | 94,8 | 75 | 55 | 3 | 0,3 |
| 7212 AVH | 105,8 | 84 | 60 | 3 | 0,3 |
| 7213 AVH | 114,8 | 88 | 65 | 3 | 0,3 |
| 7214 AVH | 119,8 | 90 | 70 | 3,5 | 0,3 |
| 7215 AVH | 124,8 | 94 | 75 | 3,5 | 0,5 |
| 7216 AVH | 133,5 | 100 | 80 | 3,5 | 0,5 |
| 7217 AVH | 143,5 | 110 | 85 | 3,5 | 0,5 |
| 7218 AVH | 153,5 | 115 | 90 | 3,5 | 0,5 |
| 7219 AVH | 162 | 123 | 95 | 3,5 | 0,5 |
| 7220 AVH | 172 | 130 | 100 | 4 | 0,5 |
| 7221 AVH | 183 | 140 | 105 | 4 | 0,5 |
| 7222 AVH | 192 | 155 | 110 | 4 | 0,5 |

JVH

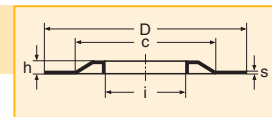

| NILOS-Ring | i | c | D | h | s |
|------------|-------|-----|-----|-----|-----|
| 7200 JVH | 14,4 | 24 | 30 | 1,8 | 0,3 |
| 7201 JVH | 16,4 | 26 | 32 | 1,8 | 0,3 |
| 7202 JVH | 18,6 | 27 | 35 | 2 | 0,3 |
| 7203 JVH | 21,5 | 31 | 40 | 2 | 0,3 |
| 7204 JVH | 25,7 | 37 | 47 | 2 | 0,3 |
| 7205 JVH | 31,5 | 42 | 52 | 2,5 | 0,3 |
| 7206 JVH | 36,3 | 47 | 62 | 2,5 | 0,3 |
| 7207 JVH | 43 | 56 | 72 | 2,5 | 0,3 |
| 7208 JVH | 48 | 62 | 80 | 3 | 0,3 |
| 7209 JVH | 53 | 68 | 85 | 3 | 0,3 |
| 7210 JVH | 57,5 | 73 | 90 | 3 | 0,3 |
| 7211 JVH | 64,5 | 80 | 100 | 3 | 0,3 |
| 7212 JVH | 70 | 85 | 110 | 3 | 0,3 |
| 7213 JVH | 74,5 | 95 | 120 | 3 | 0,3 |
| 7214 JVH | 79,5 | 102 | 125 | 3,5 | 0,3 |
| 7215 JVH | 85 | 105 | 130 | 3,5 | 0,5 |
| 7216 JVH | 92 | 112 | 140 | 3,5 | 0,5 |
| 7217 JVH | 98 | 125 | 150 | 3,5 | 0,5 |
| 7218 JVH | 103 | 125 | 160 | 3,5 | 0,5 |
| 7219 JVH | 110 | 137 | 170 | 3,5 | 0,5 |
| 7220 JVH | 115 | 145 | 180 | 4 | 0,5 |
| 7221 JVH | 119,5 | 158 | 190 | 4 | 0,5 |
| 7222 JVH | 125,5 | 165 | 200 | 4 | 0,5 |

Lagerreihe 73 Lagerseite G/Series 73 side G

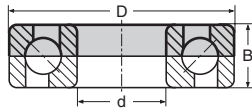

AVG

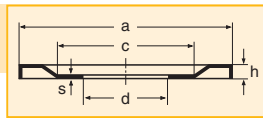

JVG

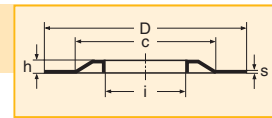

73

Lager/ bearing

| Lager/ bearing | d | D | B |
|-------------------|-----|-----|----|
| 7300 | 10 | 35 | 11 |
| 7301 | 12 | 37 | 12 |
| 7302 | 15 | 42 | 13 |
| 7303 | 17 | 47 | 14 |
| 7304 | 20 | 52 | 15 |
| 7305 | 25 | 62 | 17 |
| 7306 | 30 | 72 | 19 |
| 7307 | 35 | 80 | 21 |
| 7308 | 40 | 90 | 23 |
| 7309 | 45 | 100 | 25 |
| 7310 | 50 | 110 | 27 |
| 7311 | 55 | 120 | 29 |
| 7312 | 60 | 130 | 31 |
| 7313 | 65 | 140 | 33 |
| 7314 | 70 | 150 | 35 |
| 7315 | 75 | 160 | 37 |
| 7316 | 80 | 170 | 39 |
| 7317 | 85 | 180 | 41 |
| 7318 | 90 | 190 | 43 |
| 7319 | 95 | 200 | 45 |
| 7320 | 100 | 215 | 47 |
| 7321 | 105 | 225 | 49 |
| 7322 | 110 | 240 | 50 |

NILOS- Ring

| NILOS- Ring | a | c | d | h | s |
|----------------|-------|-----|-----|-----|-----|
| 7300 AVG | 30,6 | 20 | 10 | 2 | 0,3 |
| 7301 AVG | 32,7 | 23 | 12 | 2 | 0,3 |
| 7302 AVG | 36,5 | 26 | 15 | 2 | 0,3 |
| 7303 AVG | 41,2 | 29 | 17 | 2 | 0,3 |
| 7304 AVG | 44,8 | 33 | 20 | 2 | 0,3 |
| 7305 AVG | 54,8 | 40 | 25 | 2,5 | 0,3 |
| 7306 AVG | 64,8 | 48 | 30 | 2,5 | 0,3 |
| 7307 AVG | 70,7 | 54 | 35 | 2,5 | 0,3 |
| 7308 AVG | 80,5 | 60 | 40 | 3 | 0,3 |
| 7309 AVG | 90,8 | 75 | 45 | 3 | 0,3 |
| 7310 AVG | 98,9 | 80 | 50 | 3 | 0,3 |
| 7311 AVG | 108 | 89 | 55 | 3 | 0,3 |
| 7312 AVG | 117,5 | 95 | 60 | 3 | 0,3 |
| 7313 AVG | 127,5 | 100 | 65 | 3,5 | 0,5 |
| 7314 AVG | 137 | 110 | 70 | 3,5 | 0,5 |
| 7315 AVG | 147 | 110 | 75 | 3,5 | 0,5 |
| 7316 AVG | 157,5 | 130 | 80 | 3,5 | 0,5 |
| 7317 AVG | 164 | 135 | 85 | 4 | 0,5 |
| 7318 AVG | 174 | 140 | 90 | 4 | 0,5 |
| 7319 AVG | 184 | 150 | 95 | 4 | 0,5 |
| 7320 AVG | 199 | 165 | 100 | 4 | 0,5 |
| 7321 AVG | 208 | 174 | 105 | 4 | 0,5 |
| 7322 AVG | 219 | 179 | 110 | 4 | 0,5 |

NILOS- Ring

| NILOS- Ring | i | c | D | h | s |
|----------------|-------|-----|-----|-----|-----|
| 7300 JVG | 14 | 26 | 35 | 2 | 0,3 |
| 7301 JVG | 15,2 | 26 | 37 | 2 | 0,3 |
| 7302 JVG | 19 | 32 | 42 | 2 | 0,3 |
| 7303 JVG | 20,5 | 36 | 47 | 2 | 0,3 |
| 7304 JVG | 24,5 | 40 | 52 | 2 | 0,3 |
| 7305 JVG | 30 | 46 | 62 | 2,5 | 0,3 |
| 7306 JVG | 37,2 | 56 | 72 | 2,5 | 0,3 |
| 7307 JVG | 41,9 | 60 | 80 | 3 | 0,3 |
| 7308 JVG | 47,5 | 70 | 90 | 3 | 0,3 |
| 7309 JVG | 52,3 | 80 | 100 | 3 | 0,3 |
| 7310 JVG | 57,5 | 83 | 110 | 3 | 0,3 |
| 7311 JVG | 64 | 90 | 120 | 3 | 0,3 |
| 7312 JVG | 69,3 | 101 | 130 | 3 | 0,5 |
| 7313 JVG | 75,3 | 110 | 140 | 3,5 | 0,5 |
| 7314 JVG | 81 | 125 | 150 | 3,5 | 0,5 |
| 7315 JVG | 87,2 | 125 | 160 | 3,5 | 0,5 |
| 7316 JVG | 92,3 | 135 | 170 | 3,5 | 0,5 |
| 7317 JVG | 97,8 | 144 | 180 | 4 | 0,5 |
| 7318 JVG | 106 | 150 | 190 | 4 | 0,5 |
| 7319 JVG | 110,5 | 160 | 200 | 4 | 0,5 |
| 7320 JVG | 116 | 170 | 215 | 4 | 0,5 |
| 7321 JVG | 121 | 180 | 225 | 4 | 0,5 |
| 7322 JVG | 126 | 195 | 240 | 4 | 0,5 |

Lagerreihe 73 Lagerseite H/Series 73 side H

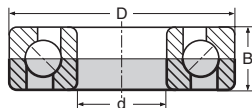

AVH

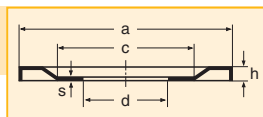

JVH

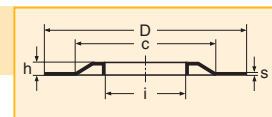

73

Lager/ bearing

| Lager/ bearing | d | D | B |
|-------------------|-----|-----|----|
| 7300 | 10 | 35 | 11 |
| 7301 | 12 | 37 | 12 |
| 7302 | 15 | 42 | 13 |
| 7303 | 17 | 47 | 14 |
| 7304 | 20 | 52 | 15 |
| 7305 | 25 | 62 | 17 |
| 7306 | 30 | 72 | 19 |
| 7307 | 35 | 80 | 21 |
| 7308 | 40 | 90 | 23 |
| 7309 | 45 | 100 | 25 |
| 7310 | 50 | 110 | 27 |
| 7311 | 55 | 120 | 29 |
| 7312 | 60 | 130 | 31 |
| 7313 | 65 | 140 | 33 |
| 7314 | 70 | 150 | 35 |
| 7315 | 75 | 160 | 37 |
| 7316 | 80 | 170 | 39 |
| 7317 | 85 | 180 | 41 |
| 7318 | 90 | 190 | 43 |
| 7319 | 95 | 200 | 45 |
| 7320 | 100 | 215 | 47 |
| 7321 | 105 | 225 | 49 |
| 7322 | 110 | 240 | 50 |

NILOS- Ring

| NILOS- Ring | a | c | d | h | s |
|----------------|-------|-----|-----|-----|-----|
| 7300 AVH | 32,7 | 23 | 10 | 2 | 0,3 |
| 7301 AVH | 35,2 | 23 | 12 | 2 | 0,3 |
| 7302 AVH | 39,5 | 27 | 15 | 2 | 0,3 |
| 7303 AVH | 43,7 | 34 | 17 | 2,5 | 0,3 |
| 7304 AVH | 48,8 | 35 | 20 | 2,5 | 0,3 |
| 7305 AVH | 57,5 | 40 | 25 | 2,5 | 0,3 |
| 7306 AVH | 67,8 | 48 | 30 | 2,5 | 0,3 |
| 7307 AVH | 74,6 | 50 | 35 | 3 | 0,3 |
| 7308 AVH | 83,5 | 67 | 40 | 3 | 0,3 |
| 7309 AVH | 94,8 | 75 | 45 | 3 | 0,3 |
| 7310 AVH | 103 | 83 | 50 | 3 | 0,3 |
| 7311 AVH | 113,8 | 85 | 55 | 3 | 0,3 |
| 7312 AVH | 122 | 100 | 60 | 3,5 | 0,5 |
| 7313 AVH | 132 | 105 | 65 | 3,5 | 0,5 |
| 7314 AVH | 142 | 117 | 70 | 3,5 | 0,5 |
| 7315 AVH | 152 | 120 | 75 | 3,5 | 0,5 |
| 7316 AVH | 162 | 123 | 80 | 3,5 | 0,5 |
| 7317 AVH | 169 | 140 | 85 | 4 | 0,5 |
| 7318 AVH | 180 | 140 | 90 | 4 | 0,5 |
| 7319 AVH | 188 | 155 | 95 | 4 | 0,5 |
| 7320 AVH | 199 | 165 | 100 | 4 | 0,5 |
| 7321 AVH | 214 | 173 | 105 | 4 | 0,5 |
| 7322 AVH | 229 | 183 | 110 | 4 | 0,5 |

NILOS- Ring

| NILOS- Ring | i | c | D | h | s |
|----------------|------|-----|-----|-----|-----|
| 7300 JVH | 15,5 | 27 | 35 | 2 | 0,3 |
| 7301 JVH | 17,5 | 29 | 37 | 2 | 0,3 |
| 7302 JVH | 20,8 | 33 | 42 | 2 | 0,3 |
| 7303 JVH | 23 | 36 | 47 | 2 | 0,3 |
| 7304 JVH | 27,2 | 40 | 52 | 2 | 0,3 |
| 7305 JVH | 32,2 | 47 | 62 | 2,5 | 0,3 |
| 7306 JVH | 37,2 | 56 | 72 | 2,5 | 0,3 |
| 7307 JVH | 45 | 65 | 80 | 2,5 | 0,3 |
| 7308 JVH | 51 | 70 | 90 | 3 | 0,3 |
| 7309 JVH | 56 | 80 | 100 | 3 | 0,3 |
| 7310 JVH | 62 | 86 | 110 | 3 | 0,3 |
| 7311 JVH | 67 | 93 | 120 | 3 | 0,3 |
| 7312 JVH | 73 | 102 | 130 | 3 | 0,5 |
| 7313 JVH | 77,5 | 110 | 140 | 3,5 | 0,5 |
| 7314 JVH | 82,6 | 120 | 150 | 3,5 | 0,5 |
| 7315 JVH | 87,2 | 125 | 160 | 3,5 | 0,5 |
| 7316 JVH | 95 | 138 | 170 | 3,5 | 0,5 |
| 7317 JVH | 100 | 140 | 180 | 4 | 0,5 |
| 7318 JVH | 106 | 150 | 190 | 4 | 0,5 |
| 7319 JVH | 115 | 160 | 200 | 4 | 0,5 |
| 7320 JVH | 118 | 170 | 215 | 4 | 0,5 |
| 7321 JVH | 127 | 180 | 225 | 4 | 0,5 |
| 7322 JVH | 133 | 197 | 240 | 4 | 0,5 |

NILOS-Ringe für Vierpunktlager nach DIN 628
NILOS-Rings for four-point contact ball bearings

Lagerreihe QJ 2/Series QJ 2

QJ 2

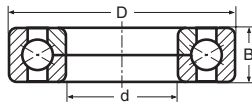

| Lager/ bearing | d | D | B |
|-------------------|-----|-----|----|
| QJ 206 | 30 | 62 | 16 |
| QJ 207 | 35 | 72 | 17 |
| QJ 208 | 40 | 80 | 18 |
| QJ 209 | 45 | 85 | 19 |
| QJ 210 | 50 | 90 | 20 |
| QJ 211 | 55 | 100 | 21 |
| QJ 212 | 60 | 110 | 22 |
| QJ 213 | 65 | 120 | 23 |
| QJ 214 | 70 | 125 | 24 |
| QJ 215 | 75 | 130 | 25 |
| QJ 216 | 80 | 140 | 26 |
| QJ 217 | 85 | 150 | 28 |
| QJ 218 | 90 | 160 | 30 |
| QJ 220 | 100 | 180 | 34 |
| QJ 222 | 110 | 200 | 38 |
| QJ 224 | 120 | 215 | 40 |
| QJ 226 | 130 | 230 | 40 |
| QJ 228 | 140 | 250 | 42 |
| QJ 230 | 150 | 270 | 45 |
| QJ 232 | 160 | 290 | 48 |
| QJ 234 | 170 | 310 | 51 |

AV

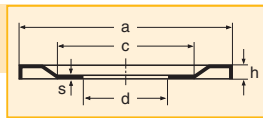

| NILOS-Ring | a | c | d | h | s |
|------------|-------|-----|-----|-----|-----|
| QJ 206 AV | 56,2 | 44 | 30 | 2,5 | 0,3 |
| QJ 207 AV | 64,8 | 48 | 35 | 2,5 | 0,3 |
| QJ 208 AV | 72,7 | 57 | 40 | 3 | 0,3 |
| QJ 209 AV | 77,8 | 61 | 45 | 3 | 0,3 |
| QJ 210 AV | 82,8 | 67 | 50 | 3 | 0,3 |
| QJ 211 AV | 90,8 | 75 | 55 | 3 | 0,3 |
| QJ 212 AV | 100,8 | 85 | 60 | 3 | 0,3 |
| QJ 213 AV | 110,5 | 90 | 65 | 3 | 0,3 |
| QJ 214 AV | 115,8 | 95 | 70 | 3,5 | 0,3 |
| QJ 215 AV | 120,5 | 100 | 75 | 3,5 | 0,5 |
| QJ 216 AV | 129 | 106 | 80 | 3,5 | 0,5 |
| QJ 217 AV | 138,5 | 115 | 85 | 3,5 | 0,5 |
| QJ 218 AV | 148 | 124 | 90 | 3,5 | 0,5 |
| QJ 220 AV | 167 | 135 | 100 | 4 | 0,5 |
| QJ 222 AV | 184 | 150 | 110 | 4 | 0,5 |
| QJ 224 AV | 199 | 165 | 120 | 4 | 0,5 |
| QJ 226 AV | 214 | 173 | 130 | 4 | 0,5 |
| QJ 228 AV | 229 | 183 | 140 | 4 | 0,5 |
| QJ 230 AV | 248 | 200 | 150 | 4 | 0,5 |
| QJ 232 AV | 267 | 220 | 160 | 5 | 0,5 |
| QJ 234 AV | 286 | 235 | 170 | 5 | 0,5 |

JV

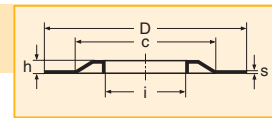

| NILOS-Ring | i | c | D | h | s |
|------------|-------|-----|-----|-----|-----|
| QJ 206 JV | 36,3 | 47 | 62 | 2,5 | 0,3 |
| QJ 207 JV | 43 | 56 | 72 | 2,5 | 0,3 |
| QJ 208 JV | 48 | 62 | 80 | 3 | 0,3 |
| QJ 209 JV | 53 | 68 | 85 | 3 | 0,3 |
| QJ 210 JV | 57,5 | 73 | 90 | 3 | 0,3 |
| QJ 211 JV | 64,5 | 80 | 100 | 3 | 0,3 |
| QJ 212 JV | 70 | 85 | 110 | 3 | 0,3 |
| QJ 213 JV | 74,5 | 95 | 120 | 3 | 0,3 |
| QJ 214 JV | 79,5 | 102 | 125 | 3,5 | 0,3 |
| QJ 215 JV | 85 | 105 | 130 | 3,5 | 0,5 |
| QJ 216 JV | 92 | 112 | 140 | 3,5 | 0,5 |
| QJ 217 JV | 98 | 125 | 150 | 3,5 | 0,5 |
| QJ 218 JV | 103 | 125 | 160 | 3,5 | 0,5 |
| QJ 220 JV | 115 | 145 | 180 | 4 | 0,5 |
| QJ 222 JV | 125,5 | 165 | 200 | 4 | 0,5 |
| QJ 224 JV | 134 | 175 | 215 | 4 | 0,5 |
| QJ 226 JV | 147 | 190 | 230 | 4 | 0,5 |
| QJ 228 JV | 160 | 200 | 250 | 4 | 0,5 |
| QJ 230 JV | 172 | 220 | 270 | 4 | 0,5 |
| QJ 232 JV | 184 | 240 | 290 | 5 | 0,5 |
| QJ 234 JV | 200 | 261 | 310 | 5 | 0,5 |

NILOS-Ringe für zweireihige Schrägkugellager nach DIN 628 NILOS-Rings for double row angular contact ball bearings

Lagerreihe 32/Series 32

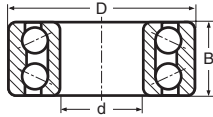

Lager/
bearing

| Lager/ bearing | d | D | B |
|-------------------|-----|-----|------|
| 3200 | 10 | 30 | 14 |
| 3201 | 12 | 32 | 15,9 |
| 3202 | 15 | 35 | 15,9 |
| 3203 | 17 | 40 | 17,5 |
| 3204 | 20 | 47 | 20,6 |
| 3205 | 25 | 52 | 20,6 |
| 3206 | 30 | 62 | 23,8 |
| 3207 | 35 | 72 | 27 |
| 3208 | 40 | 80 | 30,2 |
| 3209 | 45 | 85 | 30,2 |
| 3210 | 50 | 90 | 30,2 |
| 3211 | 55 | 100 | 33,3 |
| 3212 | 60 | 110 | 36,5 |
| 3213 | 65 | 120 | 38,1 |
| 3214 | 70 | 125 | 39,7 |
| 3215 | 75 | 130 | 41,3 |
| 3216 | 80 | 140 | 44,4 |
| 3217 | 85 | 150 | 49,2 |
| 3218 | 90 | 160 | 52,4 |
| 3219 | 95 | 170 | 55,6 |
| 3220 | 100 | 180 | 60,3 |
| 3221 | 105 | 190 | 65,1 |
| 3222 | 110 | 200 | 69,8 |

AV

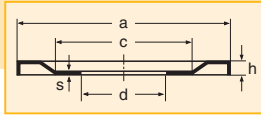

NILOS-
Ring

| NILOS- Ring | a | c | d | h | s |
|----------------|-------|-----|-----|-----|-----|
| 3200 AV | 27,5 | 18 | 10 | 1,8 | 0,3 |
| 3201 AV | 30 | 20 | 12 | 1,8 | 0,3 |
| 3202 AV | 32,8 | 22 | 15 | 2 | 0,3 |
| 3203 AV | 36,8 | 26 | 17 | 2 | 0,3 |
| 3204 AV | 43,7 | 34 | 20 | 2,5 | 0,3 |
| 3205 AV | 48,8 | 35 | 25 | 2,5 | 0,3 |
| 3206 AV | 58,8 | 44 | 30 | 2,5 | 0,3 |
| 3207 AV | 67,8 | 48 | 35 | 2,5 | 0,3 |
| 3208 AV | 75,8 | 54 | 40 | 3 | 0,3 |
| 3209 AV | 80,5 | 60 | 45 | 3 | 0,3 |
| 3210 AV | 85,8 | 64 | 50 | 3 | 0,3 |
| 3211 AV | 94,8 | 75 | 55 | 3 | 0,3 |
| 3212 AV | 104,8 | 85 | 60 | 3 | 0,3 |
| 3213 AV | 114,8 | 88 | 65 | 3 | 0,3 |
| 3214 AV | 119,8 | 90 | 70 | 3,5 | 0,3 |
| 3215 AV | 124,8 | 94 | 75 | 3,5 | 0,5 |
| 3216 AV | 133,5 | 100 | 80 | 3,5 | 0,5 |
| 3217 AV | 143,5 | 110 | 85 | 3,5 | 0,5 |
| 3218 AV | 153,5 | 115 | 90 | 3,5 | 0,5 |
| 3219 AV | 162 | 123 | 95 | 3,5 | 0,5 |
| 3220 AV | 172 | 130 | 100 | 4 | 0,5 |
| 3221 AV | 183 | 135 | 105 | 4 | 0,5 |
| 3222 AV | 192 | 155 | 110 | 4 | 0,5 |

JV

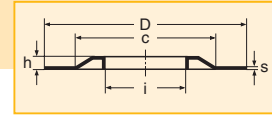

NILOS-
Ring

| NILOS- Ring | i | c | D | h | s |
|----------------|-------|-----|-----|-----|-----|
| 3200 JV | 14,4 | 24 | 30 | 1,8 | 0,3 |
| 3201 JV | 16,4 | 26 | 32 | 1,8 | 0,3 |
| 3202 JV | 18,6 | 27 | 35 | 2 | 0,3 |
| 3203 JV | 21,5 | 31 | 40 | 2 | 0,3 |
| 3204 JV | 25,7 | 37 | 47 | 2 | 0,3 |
| 3205 JV | 31,5 | 42 | 52 | 2,5 | 0,3 |
| 3206 JV | 36,3 | 47 | 62 | 2,5 | 0,3 |
| 3207 JV | 43 | 56 | 72 | 2,5 | 0,3 |
| 3208 JV | 48 | 62 | 80 | 3 | 0,3 |
| 3209 JV | 53 | 68 | 85 | 3 | 0,3 |
| 3210 JV | 57,5 | 73 | 90 | 3 | 0,3 |
| 3211 JV | 64,5 | 80 | 100 | 3 | 0,3 |
| 3212 JV | 70 | 85 | 110 | 3 | 0,3 |
| 3213 JV | 74,5 | 95 | 120 | 3 | 0,3 |
| 3214 JV | 79,5 | 102 | 125 | 3,5 | 0,3 |
| 3215 JV | 85 | 105 | 130 | 3,5 | 0,5 |
| 3216 JV | 92 | 112 | 140 | 3,5 | 0,5 |
| 3217 JV | 98 | 125 | 150 | 3,5 | 0,5 |
| 3218 JV | 103 | 125 | 160 | 3,5 | 0,5 |
| 3219 JV | 110 | 137 | 170 | 3,5 | 0,5 |
| 3220 JV | 115 | 145 | 180 | 4 | 0,5 |
| 3221 JV | 119,5 | 158 | 190 | 4 | 0,5 |
| 3222 JV | 125,5 | 165 | 200 | 4 | 0,5 |

32

Lagerreihe 33/Series 33

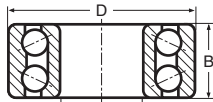

Lager/
bearing

| Lager/ bearing | d | D | B |
|-------------------|-----|-----|------|
| 3302 | 15 | 42 | 19 |
| 3303 | 17 | 47 | 22,2 |
| 3304 | 20 | 52 | 22,2 |
| 3305 | 25 | 62 | 25,4 |
| 3306 | 30 | 72 | 30,2 |
| 3307 | 35 | 80 | 34,9 |
| 3308 | 40 | 90 | 36,5 |
| 3309 | 45 | 100 | 39,7 |
| 3310 | 50 | 110 | 44,4 |
| 3311 | 55 | 120 | 49,2 |
| 3312 | 60 | 130 | 54 |
| 3313 | 65 | 140 | 58,7 |
| 3314 | 70 | 150 | 63,5 |
| 3315 | 75 | 160 | 68,3 |
| 3316 | 80 | 170 | 68,3 |
| 3317 | 85 | 180 | 73 |
| 3318 | 90 | 190 | 73 |
| 3319 | 95 | 200 | 77,8 |
| 3320 | 100 | 215 | 82,6 |
| 3321 | 105 | 225 | 87,3 |
| 3322 | 110 | 240 | 92,1 |

AV

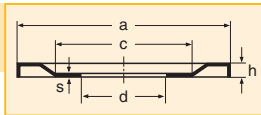

NILOS-
Ring

| NILOS- Ring | a | c | d | h | s |
|----------------|-------|-----|-----|-----|-----|
| 3302 AV | 38,8 | 25 | 15 | 2 | 0,3 |
| 3303 AV | 43,7 | 34 | 17 | 2,5 | 0,3 |
| 3304 AV | 47,8 | 35 | 20 | 2,5 | 0,3 |
| 3305 AV | 57,5 | 40 | 25 | 2,5 | 0,3 |
| 3306 AV | 67,8 | 48 | 30 | 2,5 | 0,3 |
| 3307 AV | 74,8 | 50 | 35 | 2,5 | 0,3 |
| 3308 AV | 83,8 | 56 | 40 | 3 | 0,3 |
| 3309 AV | 94,8 | 75 | 45 | 3 | 0,3 |
| 3310 AV | 103 | 83 | 50 | 3 | 0,3 |
| 3311 AV | 113,8 | 85 | 55 | 3 | 0,3 |
| 3312 AV | 122 | 100 | 60 | 3,5 | 0,5 |
| 3313 AV | 132 | 105 | 65 | 3,5 | 0,5 |
| 3314 AV | 142 | 117 | 70 | 3,5 | 0,5 |
| 3315 AV | 152 | 120 | 75 | 3,5 | 0,5 |
| 3316 AV | 162 | 123 | 80 | 3,5 | 0,5 |
| 3317 AV | 169 | 140 | 85 | 4 | 0,5 |
| 3318 AV | 180 | 140 | 90 | 4 | 0,5 |
| 3319 AV | 188 | 155 | 95 | 4 | 0,5 |
| 3320 AV | 205 | 160 | 100 | 4 | 0,5 |
| 3321 AV | 214 | 173 | 105 | 4 | 0,5 |
| 3322 AV | 229 | 183 | 110 | 4 | 0,5 |

JV

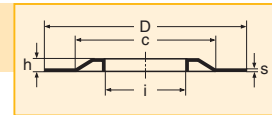

NILOS-
Ring

| NILOS- Ring | i | c | D | h | s |
|----------------|------|-----|-----|-----|-----|
| 3302 JV | 20,8 | 33 | 42 | 2 | 0,3 |
| 3303 JV | 23 | 36 | 47 | 2 | 0,3 |
| 3304 JV | 27,2 | 40 | 52 | 2 | 0,3 |
| 3305 JV | 32,2 | 47 | 62 | 2,5 | 0,3 |
| 3306 JV | 37,2 | 56 | 72 | 2,5 | 0,3 |
| 3307 JV | 45 | 65 | 80 | 2,5 | 0,3 |
| 3308 JV | 51 | 70 | 90 | 3 | 0,3 |
| 3309 JV | 56 | 80 | 100 | 3 | 0,3 |
| 3310 JV | 62 | 86 | 110 | 3 | 0,3 |
| 3311 JV | 67 | 93 | 120 | 3 | 0,3 |
| 3312 JV | 73 | 102 | 130 | 3 | 0,5 |
| 3313 JV | 77,5 | 110 | 140 | 3,5 | 0,5 |
| 3314 JV | 82,6 | 120 | 150 | 3,5 | 0,5 |
| 3315 JV | 87,2 | 125 | 160 | 3,5 | 0,5 |
| 3316 JV | 95 | 138 | 170 | 3,5 | 0,5 |
| 3317 JV | 100 | 140 | 180 | 4 | 0,5 |
| 3318 JV | 106 | 150 | 190 | 4 | 0,5 |
| 3319 JV | 115 | 160 | 200 | 4 | 0,5 |
| 3320 JV | 118 | 170 | 215 | 4 | 0,5 |
| 3321 JV | 127 | 180 | 225 | 4 | 0,5 |
| 3322 JV | 133 | 197 | 240 | 4 | 0,5 |

33

NILOS-Ringe für einreihige Schulterkugellager nach DIN 615 NILOS-Rings for single row magneto bearings

Lagerreihe BO, E, L, Lagerseite G/Series BO, E, L, Side G

BO,E,L

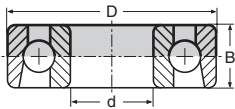

Lager/
bearing

| Lager/ bearing | d | D | B |
|-------------------|----|----|----|
| E 3 | 3 | 16 | 5 |
| E 4 | 4 | 16 | 5 |
| E 5 | 5 | 16 | 5 |
| E 6 | 6 | 21 | 7 |
| E 7 | 7 | 22 | 7 |
| E 8 | 8 | 24 | 7 |
| E 9 | 9 | 28 | 8 |
| E 10 | 10 | 28 | 8 |
| E 11 | 11 | 32 | 7 |
| E 12 | 12 | 32 | 7 |
| E 13 | 13 | 30 | 7 |
| E 15 | 15 | 35 | 8 |
| BO 15 | 15 | 40 | 10 |
| BO 17 | 17 | 44 | 11 |
| E 19 | 19 | 40 | 9 |
| E 20 | 20 | 47 | 12 |
| L 17 | 17 | 40 | 10 |
| L 20 | 20 | 47 | 14 |
| L 25 | 25 | 52 | 15 |
| L 30 | 30 | 62 | 16 |

AVG

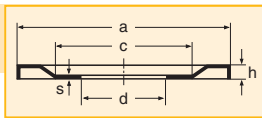

NILOS-
Ring

| NILOS- Ring | a | c | d | h | s |
|----------------|------|----|----|-----|-----|
| E 3 AVG | 14,8 | 10 | 3 | 1,5 | 0,3 |
| E 4 AVG | 14,8 | 10 | 4 | 1,5 | 0,3 |
| E 5 AVG | 14,8 | 10 | 5 | 1,5 | 0,3 |
| E 6 AVG | 18,8 | 12 | 6 | 1,8 | 0,3 |
| E 7 AVG | 20 | 13 | 7 | 1,8 | 0,3 |
| E 8 AVG | 22 | 16 | 8 | 1,8 | 0,3 |
| E 9 AVG | 25,2 | 17 | 9 | 1,8 | 0,3 |
| E 10 AVG | 25,2 | 17 | 10 | 1,8 | 0,3 |
| E 11 AVG | 30 | 20 | 11 | 1,8 | 0,3 |
| E 12 AVG | 28,1 | 20 | 12 | 1,8 | 0,3 |
| E 13 AVG | 28,1 | 20 | 13 | 1,8 | 0,3 |
| E 15 AVG | 31,8 | 22 | 15 | 2 | 0,3 |
| BO 15 AVG | 36,5 | 26 | 15 | 2 | 0,3 |
| BO 17 AVG | 39,5 | 27 | 17 | 2 | 0,3 |
| E 19 AVG | 35,7 | 25 | 19 | 2 | 0,3 |
| E 20 AVG | 41,2 | 29 | 20 | 2 | 0,3 |
| L 17 AVG | 35,7 | 25 | 17 | 2 | 0,3 |
| L 20 AVG | 41,2 | 29 | 20 | 2 | 0,3 |
| L 25 AVG | 46,5 | 37 | 25 | 2,5 | 0,3 |
| L 30 AVG | 56,2 | 44 | 30 | 2,5 | 0,3 |

JVG

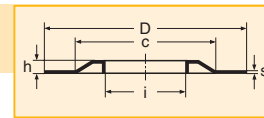

NILOS-
Ring

| NILOS- Ring | i | c | D | h | s |
|----------------|------|----|----|-----|-----|
| E 3 JVG | 6,2 | 13 | 16 | 1,5 | 0,3 |
| E 4 JVG | 6,2 | 13 | 16 | 1,5 | 0,3 |
| E 5 JVG | 6,2 | 13 | 16 | 1,5 | 0,3 |
| E 6 JVG | 8,2 | 16 | 21 | 1,8 | 0,3 |
| E 7 JVG | 9,3 | 17 | 22 | 1,8 | 0,3 |
| E 8 JVG | 10,4 | 19 | 24 | 1,8 | 0,3 |
| E 9 JVG | 13 | 23 | 28 | 1,8 | 0,3 |
| E 10 JVG | 13 | 23 | 28 | 1,8 | 0,3 |
| E 11 JVG | 15,5 | 25 | 32 | 1,8 | 0,3 |
| E 12 JVG | 15,5 | 25 | 32 | 1,8 | 0,3 |
| E 13 JVG | 15 | 24 | 30 | 1,8 | 0,3 |
| E 15 JVG | 18,6 | 27 | 35 | 2 | 0,3 |
| BO 15 JVG | 19,5 | 30 | 40 | 2 | 0,3 |
| BO 17 JVG | 21,5 | 34 | 44 | 2 | 0,3 |
| E 19 JVG | 21,5 | 31 | 40 | 2 | 0,3 |
| E 20 JVG | 24 | 37 | 47 | 2 | 0,3 |
| L 17 JVG | 21,5 | 31 | 40 | 2 | 0,3 |
| L 20 JVG | 25,7 | 37 | 47 | 2 | 0,3 |
| L 25 JVG | 31,5 | 42 | 52 | 2,5 | 0,3 |
| L 30 JVG | 36,3 | 47 | 62 | 2,5 | 0,3 |

Lagerreihe BO, E, L, Lagerseite H/Series BO, E, L, Side H

BO,E,L

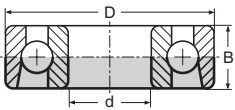

Lager/
bearing

| Lager/ bearing | d | D | B |
|-------------------|----|----|----|
| E 3 | 3 | 16 | 5 |
| E 4 | 4 | 16 | 5 |
| E 5 | 5 | 16 | 5 |
| E 6 | 6 | 21 | 7 |
| E 7 | 7 | 22 | 7 |
| E 8 | 8 | 24 | 7 |
| E 9 | 9 | 28 | 8 |
| E 10 | 10 | 28 | 8 |
| E 11 | 11 | 32 | 7 |
| E 12 | 12 | 32 | 7 |
| E 13 | 13 | 30 | 7 |
| E 15 | 15 | 35 | 8 |
| BO 15 | 15 | 40 | 10 |
| BO 17 | 17 | 44 | 11 |
| E 19 | 19 | 40 | 9 |
| E 20 | 20 | 47 | 12 |
| L 17 | 17 | 40 | 10 |
| L 20 | 20 | 47 | 14 |
| L 25 | 25 | 52 | 15 |
| L 30 | 30 | 62 | 16 |

AVH

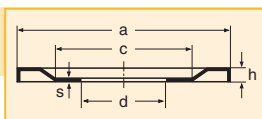

NILOS-
Ring

| NILOS- Ring | a | c | d | h | s |
|----------------|------|----|----|-----|-----|
| E 3 AVH | 14,8 | 10 | 3 | 1,5 | 0,3 |
| E 4 AVH | 14,8 | 10 | 4 | 1,5 | 0,3 |
| E 5 AVH | 14,8 | 10 | 5 | 1,5 | 0,3 |
| E 6 AVH | 20 | 13 | 6 | 1,8 | 0,3 |
| E 7 AVH | 21,4 | 12 | 7 | 1,8 | 0,3 |
| E 8 AVH | 23 | 17 | 8 | 1,8 | 0,3 |
| E 9 AVH | 26,8 | 20 | 9 | 1,8 | 0,3 |
| E 10 AVH | 26,8 | 20 | 10 | 1,8 | 0,3 |
| E 11 AVH | 30 | 20 | 11 | 1,8 | 0,3 |
| E 12 AVH | 30 | 20 | 12 | 1,8 | 0,3 |
| E 13 AVH | 29 | 20 | 13 | 1,8 | 0,3 |
| E 15 AVH | 33,8 | 23 | 15 | 2 | 0,3 |
| BO 15 AVH | 38 | 28 | 15 | 2 | 0,3 |
| BO 17 AVH | 41,2 | 29 | 17 | 2 | 0,3 |
| E 19 AVH | 36,5 | 26 | 19 | 2 | 0,3 |
| E 20 AVH | 44,8 | 33 | 20 | 2 | 0,3 |
| L 17 AVH | 38 | 28 | 17 | 2 | 0,3 |
| L 20 AVH | 44,8 | 33 | 20 | 2 | 0,3 |
| L 25 AVH | 50 | 40 | 25 | 2,5 | 0,3 |
| L 30 AVH | 56,2 | 44 | 25 | 2,5 | 0,3 |

JVH

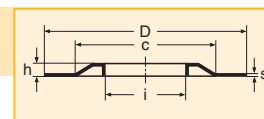

NILOS-
Ring

| NILOS- Ring | i | c | D | h | s |
|----------------|------|----|----|-----|-----|
| E 3 JVH | 6,2 | 13 | 16 | 1,5 | 0,3 |
| E 4 JVH | 6,2 | 13 | 16 | 1,5 | 0,3 |
| E 5 JVH | 6,2 | 13 | 16 | 1,5 | 0,3 |
| E 6 JVH | 8,2 | 16 | 21 | 1,8 | 0,3 |
| E 7 JVH | 9,3 | 17 | 22 | 1,8 | 0,3 |
| E 8 JVH | 10,4 | 19 | 24 | 1,8 | 0,3 |
| E 9 JVH | 13 | 23 | 28 | 1,8 | 0,3 |
| E 10 JVH | 13 | 23 | 28 | 1,8 | 0,3 |
| E 11 JVH | 15,5 | 25 | 32 | 1,8 | 0,3 |
| E 12 JVH | 15,5 | 25 | 32 | 1,8 | 0,3 |
| E 13 JVH | 15 | 24 | 30 | 1,8 | 0,3 |
| E 15 JVH | 18,6 | 27 | 35 | 2 | 0,3 |
| BO 15 JVH | 19,5 | 30 | 40 | 2 | 0,3 |
| BO 17 JVH | 21,5 | 34 | 44 | 2 | 0,3 |
| E 19 JVH | 21,5 | 31 | 40 | 2 | 0,3 |
| E 20 JVH | 24 | 37 | 47 | 2 | 0,3 |
| L 17 JVH | 21,5 | 31 | 40 | 2 | 0,3 |
| L 20 JVH | 25,7 | 37 | 47 | 2 | 0,3 |
| L 25 JVH | 31,5 | 42 | 52 | 2,5 | 0,3 |
| L 30 JVH | 36,3 | 47 | 62 | 2,5 | 0,3 |

NILOS-Ringe für einreihige Zylinderrollenlager nach DIN 5412 NILOS-Rings for single row cylindrical roller bearings

Lagerreihe NUP 2 / Series NUP 2

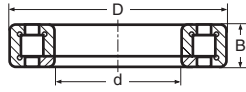

AV

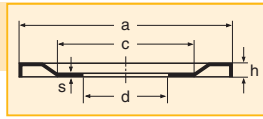

JV

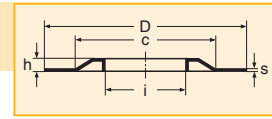

NUP 2

| Lager/ bearing | d | D | B | NILOS- Ring | a | c | d | h | s | NILOS- Ring | i | c | D | h | s |
|-------------------|-----|-----|----|----------------|-------|-----|-----|-----|-----|----------------|-------|-----|-----|-----|-----|
| NUP 203 | 17 | 40 | 12 | NUP 203 AV | 35,7 | 25 | 17 | 2 | 0,3 | NUP 203 JV | 21,5 | 31 | 40 | 2 | 0,3 |
| NUP 204 | 20 | 47 | 14 | NUP 204 AV | 41,2 | 29 | 20 | 2 | 0,3 | NUP 204 JV | 25,7 | 37 | 47 | 2 | 0,3 |
| NUP 205 | 25 | 52 | 15 | NUP 205 AV | 47 | 36 | 25 | 2,5 | 0,3 | NUP 205 JV | 31,5 | 42 | 52 | 2,5 | 0,3 |
| NUP 206 | 30 | 62 | 16 | NUP 206 AV | 56,2 | 44 | 30 | 2,5 | 0,3 | NUP 206 JV | 36,3 | 47 | 62 | 2,5 | 0,3 |
| NUP 207 | 35 | 72 | 17 | NUP 207 AV | 64,8 | 48 | 35 | 2,5 | 0,3 | NUP 207 JV | 43 | 56 | 72 | 2,5 | 0,3 |
| NUP 208 | 40 | 80 | 18 | NUP 208 AV | 72,7 | 57 | 40 | 3 | 0,3 | NUP 208 JV | 48 | 62 | 80 | 3 | 0,3 |
| NUP 209 | 45 | 85 | 19 | NUP 209 AV | 77,8 | 61 | 45 | 3 | 0,3 | NUP 209 JV | 53 | 68 | 85 | 3 | 0,3 |
| NUP 210 | 50 | 90 | 20 | NUP 210 AV | 82,8 | 67 | 50 | 3 | 0,3 | NUP 210 JV | 57,5 | 73 | 90 | 3 | 0,3 |
| NUP 211 | 55 | 100 | 21 | NUP 211 AV | 90,8 | 75 | 55 | 3 | 0,3 | NUP 211 JV | 64,5 | 80 | 100 | 3 | 0,3 |
| NUP 212 | 60 | 110 | 22 | NUP 212 AV | 100,8 | 85 | 60 | 3 | 0,3 | NUP 212 JV | 70 | 85 | 110 | 3 | 0,3 |
| NUP 213 | 65 | 120 | 23 | NUP 213 AV | 110,5 | 90 | 65 | 3 | 0,3 | NUP 213 JV | 74,5 | 95 | 120 | 3 | 0,3 |
| NUP 214 | 70 | 125 | 24 | NUP 214 AV | 115,8 | 95 | 70 | 3,5 | 0,5 | NUP 214 JV | 79,5 | 102 | 125 | 3,5 | 0,3 |
| NUP 215 | 75 | 130 | 25 | NUP 215 AV | 120,5 | 100 | 75 | 3,5 | 0,5 | NUP 215 JV | 85 | 105 | 130 | 3,5 | 0,5 |
| NUP 216 | 80 | 140 | 26 | NUP 216 AV | 129 | 106 | 80 | 3,5 | 0,5 | NUP 216 JV | 92 | 112 | 140 | 3,5 | 0,5 |
| NUP 217 | 85 | 150 | 28 | NUP 217 AV | 138,5 | 115 | 85 | 3,5 | 0,5 | NUP 217 JV | 98 | 125 | 150 | 3,5 | 0,5 |
| NUP 218 | 90 | 160 | 30 | NUP 218 AV | 148 | 124 | 90 | 3,5 | 0,5 | NUP 218 JV | 103 | 125 | 160 | 3,5 | 0,5 |
| NUP 219 | 95 | 170 | 32 | NUP 219 AV | 157,5 | 130 | 95 | 3,5 | 0,5 | NUP 219 JV | 110 | 137 | 170 | 3,5 | 0,5 |
| NUP 220 | 100 | 180 | 34 | NUP 220 AV | 167 | 135 | 100 | 4 | 0,5 | NUP 220 JV | 115 | 145 | 180 | 4 | 0,5 |
| NUP 221 | 105 | 190 | 36 | NUP 221 AV | 174 | 140 | 105 | 4 | 0,5 | NUP 221 JV | 119,5 | 158 | 190 | 4 | 0,5 |
| NUP 222 | 110 | 200 | 38 | NUP 222 AV | 184 | 150 | 110 | 4 | 0,5 | NUP 222 JV | 125,5 | 165 | 200 | 4 | 0,5 |
| NUP 224 | 120 | 215 | 40 | NUP 224 AV | 199 | 165 | 120 | 4 | 0,5 | NUP 224 JV | 134 | 175 | 215 | 4 | 0,5 |
| NUP 226 | 130 | 230 | 40 | NUP 226 AV | 214 | 173 | 130 | 4 | 0,5 | NUP 226 JV | 147 | 190 | 230 | 4 | 0,5 |
| NUP 228 | 140 | 250 | 42 | NUP 228 AV | 229 | 183 | 140 | 4 | 0,5 | NUP 228 JV | 160 | 200 | 250 | 4 | 0,5 |
| NUP 230 | 150 | 270 | 45 | NUP 230 AV | 248 | 200 | 150 | 4 | 0,5 | NUP 230 JV | 172 | 220 | 270 | 4 | 0,5 |
| NUP 232 | 160 | 290 | 48 | NUP 232 AV | 267 | 220 | 160 | 5 | 0,5 | NUP 232 JV | 184 | 240 | 290 | 5 | 0,5 |
| NUP 234 | 170 | 310 | 52 | NUP 234 AV | 286 | 235 | 170 | 5 | 0,5 | NUP 234 JV | 200 | 261 | 310 | 5 | 0,5 |
| NUP 236 | 180 | 320 | 52 | NUP 236 AV | 295 | 237 | 180 | 5 | 0,5 | NUP 236 JV | 205 | 265 | 320 | 5 | 0,5 |
| NUP 238 | 190 | 340 | 55 | NUP 238 AV | 314 | 260 | 190 | 5 | 0,5 | NUP 238 JV | 212 | 285 | 340 | 5 | 0,5 |
| NUP 240 | 200 | 360 | 58 | NUP 240 AV | 335 | 280 | 200 | 5 | 0,5 | NUP 240 JV | 220 | 305 | 360 | 5 | 0,5 |

NILOS-Ringe für einreihige Zylinderrollenlager nach DIN 5412 NILOS-Rings for single row cylindrical roller bearings

Lagerreihe NUP 3/Series NUP 3

NUP 3

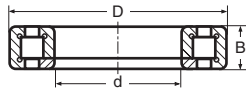

| Lager/ bearing | d | D | B |
|-------------------|-----|-----|----|
| NUP 304 | 20 | 52 | 15 |
| NUP 305 | 25 | 62 | 17 |
| NUP 306 | 30 | 72 | 19 |
| NUP 307 | 35 | 80 | 21 |
| NUP 308 | 40 | 90 | 23 |
| NUP 309 | 45 | 100 | 25 |
| NUP 310 | 50 | 110 | 27 |
| NUP 311 | 55 | 120 | 29 |
| NUP 312 | 60 | 130 | 31 |
| NUP 313 | 65 | 140 | 33 |
| NUP 314 | 70 | 150 | 35 |
| NUP 315 | 75 | 160 | 37 |
| NUP 316 | 80 | 170 | 39 |
| NUP 317 | 85 | 180 | 41 |
| NUP 318 | 90 | 190 | 43 |
| NUP 319 | 95 | 200 | 45 |
| NUP 320 | 100 | 215 | 47 |
| NUP 321 | 105 | 225 | 49 |
| NUP 322 | 110 | 240 | 50 |
| NUP 324 | 120 | 260 | 55 |
| NUP 326 | 130 | 280 | 58 |
| NUP 328 | 140 | 300 | 62 |
| NUP 330 | 150 | 320 | 65 |
| NUP 332 | 160 | 340 | 68 |
| NUP 334 | 170 | 360 | 72 |

AV

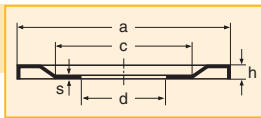

| NILOS-Ring | a | c | d | h | s |
|------------|-------|-----|-----|-----|-----|
| NUP 304 AV | 44,8 | 33 | 20 | 2 | 0,3 |
| NUP 305 AV | 54,8 | 40 | 25 | 2,5 | 0,3 |
| NUP 306 AV | 64,8 | 48 | 30 | 2,5 | 0,3 |
| NUP 307 AV | 70,7 | 54 | 35 | 2,5 | 0,3 |
| NUP 308 AV | 80,5 | 60 | 40 | 3 | 0,3 |
| NUP 309 AV | 90,8 | 75 | 45 | 3 | 0,3 |
| NUP 310 AV | 98,9 | 80 | 50 | 3 | 0,3 |
| NUP 311 AV | 108 | 89 | 55 | 3 | 0,3 |
| NUP 312 AV | 117,5 | 95 | 60 | 3,5 | 0,3 |
| NUP 313 AV | 127,5 | 100 | 65 | 3,5 | 0,3 |
| NUP 314 AV | 137 | 110 | 70 | 3,5 | 0,5 |
| NUP 315 AV | 147 | 110 | 75 | 3,5 | 0,5 |
| NUP 316 AV | 157,5 | 130 | 80 | 4 | 0,5 |
| NUP 317 AV | 164 | 135 | 85 | 4 | 0,5 |
| NUP 318 AV | 174 | 140 | 90 | 4 | 0,5 |
| NUP 319 AV | 184 | 150 | 95 | 4 | 0,5 |
| NUP 320 AV | 199 | 165 | 100 | 4 | 0,5 |
| NUP 321 AV | 208 | 174 | 105 | 4 | 0,5 |
| NUP 322 AV | 219 | 179 | 110 | 4 | 0,5 |
| NUP 324 AV | 239 | 190 | 120 | 5 | 0,5 |
| NUP 326 AV | 251 | 200 | 130 | 5 | 0,5 |
| NUP 328 AV | 267 | 220 | 140 | 5 | 0,5 |
| NUP 330 AV | 286 | 235 | 150 | 5 | 0,5 |
| NUP 332 AV | 314 | 260 | 160 | 5 | 0,5 |
| NUP 334 AV | 320 | 268 | 170 | 5 | 0,5 |

JV

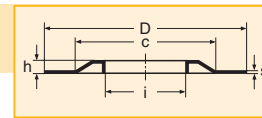

| NILOS-Ring | i | c | D | h | s |
|------------|------|-----|-----|-----|-----|
| NUP 304 JV | 27,2 | 40 | 52 | 2 | 0,3 |
| NUP 305 JV | 32,2 | 47 | 62 | 2,5 | 0,3 |
| NUP 306 JV | 37,2 | 56 | 72 | 2,5 | 0,3 |
| NUP 307 JV | 45 | 65 | 80 | 2,5 | 0,3 |
| NUP 308 JV | 51 | 70 | 90 | 3 | 0,3 |
| NUP 309 JV | 56 | 80 | 100 | 3 | 0,3 |
| NUP 310 JV | 62 | 86 | 110 | 3 | 0,3 |
| NUP 311 JV | 67 | 93 | 120 | 3 | 0,3 |
| NUP 312 JV | 73 | 102 | 130 | 3 | 0,5 |
| NUP 313 JV | 77,5 | 110 | 140 | 3,5 | 0,5 |
| NUP 314 JV | 82,6 | 120 | 150 | 3,5 | 0,5 |
| NUP 315 JV | 87,2 | 125 | 160 | 3,5 | 0,5 |
| NUP 316 JV | 95 | 138 | 170 | 3,5 | 0,5 |
| NUP 317 JV | 100 | 140 | 180 | 4 | 0,5 |
| NUP 318 JV | 106 | 150 | 190 | 4 | 0,5 |
| NUP 319 JV | 115 | 160 | 200 | 4 | 0,5 |
| NUP 320 JV | 118 | 170 | 215 | 4 | 0,5 |
| NUP 321 JV | 127 | 180 | 225 | 4 | 0,5 |
| NUP 322 JV | 133 | 197 | 240 | 4 | 0,5 |
| NUP 324 JV | 142 | 205 | 260 | 4 | 0,5 |
| NUP 326 JV | 148 | 225 | 280 | 5 | 0,5 |
| NUP 328 JV | 165 | 235 | 300 | 5 | 0,5 |
| NUP 330 JV | 172 | 255 | 320 | 5 | 0,5 |
| NUP 332 JV | 185 | 276 | 340 | 5 | 0,5 |
| NUP 334 JV | 200 | 295 | 360 | 5 | 0,5 |

Lagerreihe NUP 4/Series NUP 4

NUP 4



| Lager/ bearing | d | D | B |
|-------------------|-----|-----|----|
| NUP 406 | 30 | 90 | 23 |
| NUP 407 | 35 | 100 | 25 |
| NUP 408 | 40 | 110 | 27 |
| NUP 409 | 45 | 120 | 29 |
| NUP 410 | 50 | 130 | 31 |
| NUP 411 | 55 | 140 | 33 |
| NUP 412 | 60 | 150 | 35 |
| NUP 413 | 65 | 160 | 37 |
| NUP 414 | 70 | 180 | 42 |
| NUP 415 | 75 | 190 | 45 |
| NUP 416 | 80 | 200 | 48 |
| NUP 417 | 85 | 210 | 52 |
| NUP 418 | 90 | 215 | 54 |
| NUP 420 | 100 | 250 | 58 |

AV

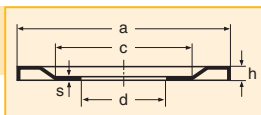

| NILOS-Ring | a | c | d | h | s |
|------------|-------|-----|-----|-----|-----|
| NUP 406 AV | 77,8 | 61 | 30 | 3 | 0,3 |
| NUP 407 AV | 88 | 71 | 35 | 3 | 0,3 |
| NUP 408 AV | 94,8 | 75 | 40 | 3 | 0,3 |
| NUP 409 AV | 105,8 | 85 | 45 | 3 | 0,3 |
| NUP 410 AV | 115,8 | 95 | 50 | 3,5 | 0,3 |
| NUP 411 AV | 125,8 | 95 | 55 | 3,5 | 0,5 |
| NUP 412 AV | 133,5 | 100 | 60 | 3,5 | 0,5 |
| NUP 413 AV | 143,5 | 110 | 65 | 3,5 | 0,5 |
| NUP 414 AV | 157,5 | 130 | 70 | 3,5 | 0,5 |
| NUP 415 AV | 169 | 140 | 75 | 4 | 0,5 |
| NUP 416 AV | 180 | 140 | 80 | 4 | 0,5 |
| NUP 417 AV | 188 | 155 | 85 | 4 | 0,5 |
| NUP 418 AV | 199 | 165 | 90 | 4 | 0,5 |
| NUP 420 AV | 229 | 183 | 100 | 4 | 0,5 |

JV

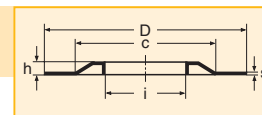

| NILOS-Ring | i | c | D | h | s |
|------------|-------|-----|-----|-----|-----|
| NUP 406 JV | 42 | 68 | 90 | 3 | 0,3 |
| NUP 407 JV | 47 | 77 | 100 | 3 | 0,3 |
| NUP 408 JV | 54 | 81 | 110 | 3 | 0,3 |
| NUP 409 JV | 58,2 | 94 | 120 | 3 | 0,3 |
| NUP 410 JV | 65 | 103 | 130 | 3,5 | 0,5 |
| NUP 411 JV | 70,5 | 110 | 140 | 3,5 | 0,5 |
| NUP 412 JV | 75,5 | 115 | 150 | 3,5 | 0,5 |
| NUP 413 JV | 81 | 125 | 160 | 3,5 | 0,5 |
| NUP 414 JV | 89 | 131 | 180 | 3,5 | 0,5 |
| NUP 415 JV | 93 | 141 | 190 | 4 | 0,5 |
| NUP 416 JV | 100 | 150 | 200 | 4 | 0,5 |
| NUP 417 JV | 106 | 155 | 210 | 4 | 0,5 |
| NUP 418 JV | 112,5 | 165 | 225 | 4 | 0,5 |

Lagerreihe NUP 22/Series NUP 22

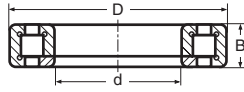

AV

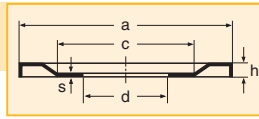

JV

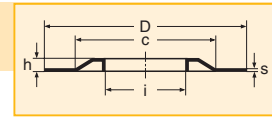

NUP 22

| Lager/ bearing | d | D | B | NILOS- Ring | a | c | d | h | s | NILOS- Ring | i | c | D | h | s |
|-------------------|-----|-----|----|----------------|-------|-----|-----|-----|-----|----------------|-------|-----|-----|-----|-----|
| NUP 2205 | 25 | 52 | 18 | NUP 2205 AV | 47 | 36 | 25 | 2,5 | 0,3 | NUP 2205 JV | 31,5 | 42 | 52 | 2,5 | 0,3 |
| NUP 2206 | 30 | 62 | 20 | NUP 2206 AV | 56,2 | 44 | 30 | 2,5 | 0,3 | NUP 2206 JV | 36,3 | 47 | 62 | 2,5 | 0,3 |
| NUP 2207 | 35 | 72 | 23 | NUP 2207 AV | 64,8 | 48 | 35 | 2,5 | 0,3 | NUP 2207 JV | 43 | 56 | 72 | 2,5 | 0,3 |
| NUP 2208 | 40 | 80 | 23 | NUP 2208 AV | 72,7 | 57 | 40 | 3 | 0,3 | NUP 2208 JV | 48 | 62 | 80 | 3 | 0,3 |
| NUP 2209 | 45 | 85 | 23 | NUP 2209 AV | 77,8 | 61 | 45 | 3 | 0,3 | NUP 2209 JV | 53 | 68 | 85 | 3 | 0,3 |
| NUP 2210 | 50 | 90 | 23 | NUP 2210 AV | 82,8 | 67 | 50 | 3 | 0,3 | NUP 2210 JV | 57,5 | 73 | 90 | 3 | 0,3 |
| NUP 2211 | 55 | 100 | 25 | NUP 2211 AV | 90,8 | 75 | 55 | 3 | 0,3 | NUP 2211 JV | 64,5 | 80 | 100 | 3 | 0,3 |
| NUP 2212 | 60 | 110 | 28 | NUP 2212 AV | 100,8 | 85 | 60 | 3 | 0,3 | NUP 2212 JV | 70 | 85 | 110 | 3 | 0,3 |
| NUP 2213 | 65 | 120 | 31 | NUP 2213 AV | 110,5 | 90 | 65 | 3 | 0,3 | NUP 2213 JV | 74,5 | 95 | 120 | 3 | 0,3 |
| NUP 2214 | 70 | 125 | 31 | NUP 2214 AV | 115,8 | 95 | 70 | 3,5 | 0,3 | NUP 2214 JV | 79,5 | 102 | 125 | 3,5 | 0,3 |
| NUP 2215 | 75 | 130 | 31 | NUP 2215 AV | 120,5 | 100 | 75 | 3,5 | 0,5 | NUP 2215 JV | 85 | 105 | 130 | 3,5 | 0,5 |
| NUP 2216 | 80 | 140 | 33 | NUP 2216 AV | 129 | 106 | 80 | 3,5 | 0,5 | NUP 2216 JV | 92 | 112 | 140 | 3,5 | 0,5 |
| NUP 2217 | 85 | 150 | 36 | NUP 2217 AV | 138,5 | 115 | 85 | 3,5 | 0,5 | NUP 2217 JV | 98 | 125 | 150 | 3,5 | 0,5 |
| NUP 2218 | 90 | 160 | 40 | NUP 2218 AV | 148 | 124 | 90 | 3,5 | 0,5 | NUP 2218 JV | 103 | 125 | 160 | 3,5 | 0,5 |
| NUP 2219 | 95 | 170 | 43 | NUP 2219 AV | 157,5 | 130 | 95 | 3,5 | 0,5 | NUP 2219 JV | 110 | 137 | 170 | 3,5 | 0,5 |
| NUP 2220 | 100 | 180 | 46 | NUP 2220 AV | 167 | 135 | 100 | 4 | 0,5 | NUP 2220 JV | 115 | 145 | 180 | 4 | 0,5 |
| NUP 2222 | 110 | 200 | 53 | NUP 2222 AV | 184 | 150 | 110 | 4 | 0,5 | NUP 2222 JV | 125,5 | 165 | 200 | 4 | 0,5 |
| NUP 2224 | 120 | 215 | 58 | NUP 2224 AV | 199 | 165 | 120 | 4 | 0,5 | NUP 2224 JV | 134 | 175 | 215 | 4 | 0,5 |
| NUP 2226 | 130 | 230 | 64 | NUP 2226 AV | 214 | 173 | 130 | 4 | 0,5 | NUP 2226 JV | 147 | 190 | 230 | 4 | 0,5 |
| NUP 2228 | 140 | 250 | 68 | NUP 2228 AV | 229 | 183 | 140 | 4 | 0,5 | NUP 2228 JV | 160 | 200 | 250 | 4 | 0,5 |
| NUP 2230 | 150 | 270 | 73 | NUP 2230 AV | 248 | 200 | 150 | 4 | 0,5 | NUP 2230 JV | 172 | 220 | 270 | 4 | 0,5 |

Lagerreihe NUP 23/Series NUP 23

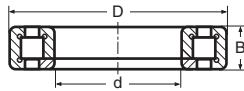

AV

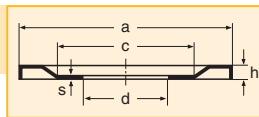

JV

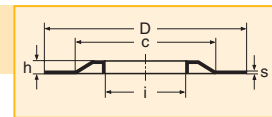

NUP 23

| Lager/ bearing | d | D | B | NILOS- Ring | a | c | d | h | s | NILOS- Ring | i | c | D | h | s |
|-------------------|-----|-----|-----|----------------|-------|-----|-----|-----|-----|----------------|------|-----|-----|-----|-----|
| NUP 2305 | 25 | 62 | 24 | NUP 2305 AV | 54,8 | 40 | 25 | 2,5 | 0,3 | NUP 2305 JV | 32,2 | 47 | 62 | 2,5 | 0,3 |
| NUP 2306 | 30 | 72 | 27 | NUP 2306 AV | 64,8 | 48 | 30 | 2,5 | 0,3 | NUP 2306 JV | 37,2 | 56 | 72 | 2,5 | 0,3 |
| NUP 2307 | 35 | 80 | 31 | NUP 2307 AV | 70,7 | 54 | 35 | 2,5 | 0,3 | NUP 2307 JV | 45 | 65 | 80 | 2,5 | 0,3 |
| NUP 2308 | 40 | 90 | 33 | NUP 2308 AV | 80,5 | 60 | 40 | 3 | 0,3 | NUP 2308 JV | 51 | 70 | 90 | 3 | 0,3 |
| NUP 2309 | 45 | 100 | 36 | NUP 2309 AV | 90,8 | 75 | 45 | 3 | 0,3 | NUP 2309 JV | 56 | 80 | 100 | 3 | 0,3 |
| NUP 2310 | 50 | 110 | 40 | NUP 2310 AV | 98,9 | 80 | 50 | 3 | 0,3 | NUP 2310 JV | 62 | 86 | 110 | 3 | 0,3 |
| NUP 2311 | 55 | 120 | 43 | NUP 2311 AV | 108 | 89 | 55 | 3 | 0,3 | NUP 2311 JV | 67 | 93 | 120 | 3 | 0,3 |
| NUP 2312 | 60 | 130 | 46 | NUP 2312 AV | 117,5 | 95 | 60 | 3 | 0,3 | NUP 2312 JV | 73 | 102 | 130 | 3 | 0,5 |
| NUP 2313 | 65 | 140 | 48 | NUP 2313 AV | 127,5 | 100 | 65 | 3,5 | 0,3 | NUP 2313 JV | 77,5 | 110 | 140 | 3,5 | 0,5 |
| NUP 2314 | 70 | 150 | 51 | NUP 2314 AV | 137 | 110 | 70 | 3,5 | 0,5 | NUP 2314 JV | 82,6 | 120 | 150 | 3,5 | 0,5 |
| NUP 2315 | 75 | 160 | 55 | NUP 2315 AV | 147 | 110 | 75 | 3,5 | 0,5 | NUP 2315 JV | 87,2 | 125 | 160 | 3,5 | 0,5 |
| NUP 2316 | 80 | 170 | 58 | NUP 2316 AV | 157,5 | 130 | 80 | 3,5 | 0,5 | NUP 2316 JV | 95 | 138 | 170 | 3,5 | 0,5 |
| NUP 2317 | 85 | 180 | 60 | NUP 2317 AV | 164 | 135 | 85 | 4 | 0,5 | NUP 2317 JV | 100 | 140 | 180 | 4 | 0,5 |
| NUP 2318 | 90 | 190 | 64 | NUP 2318 AV | 174 | 140 | 90 | 4 | 0,5 | NUP 2318 JV | 106 | 150 | 190 | 4 | 0,5 |
| NUP 2319 | 95 | 200 | 67 | NUP 2319 AV | 184 | 150 | 95 | 4 | 0,5 | NUP 2319 JV | 115 | 160 | 200 | 4 | 0,5 |
| NUP 2320 | 100 | 215 | 73 | NUP 2320 AV | 199 | 165 | 100 | 4 | 0,5 | NUP 2320 JV | 118 | 170 | 215 | 4 | 0,5 |
| NUP 2322 | 110 | 240 | 80 | NUP 2322 AV | 219 | 179 | 110 | 4 | 0,5 | NUP 2322 JV | 133 | 197 | 240 | 4 | 0,5 |
| NUP 2324 | 120 | 260 | 86 | NUP 2324 AV | 239 | 190 | 120 | 5 | 0,5 | NUP 2324 JV | 142 | 205 | 260 | 4 | 0,5 |
| NUP 2326 | 130 | 280 | 93 | NUP 2326 AV | 251 | 200 | 130 | 5 | 0,5 | NUP 2326 JV | 148 | 225 | 280 | 5 | 0,5 |
| NUP 2328 | 140 | 300 | 102 | NUP 2328 AV | 267 | 220 | 140 | 5 | 0,5 | NUP 2328 JV | 165 | 235 | 300 | 5 | 0,5 |
| NUP 2330 | 150 | 320 | 108 | NUP 2330 AV | 286 | 235 | 150 | 5 | 0,5 | NUP 2330 JV | 172 | 255 | 320 | 5 | 0,5 |
| NUP 2332 | 160 | 340 | 114 | NUP 2332 AV | 314 | 260 | 160 | 5 | 0,5 | NUP 2332 JV | 185 | 276 | 340 | 5 | 0,5 |
| NUP 2334 | 170 | 360 | 120 | NUP 2334 AV | 320 | 268 | 170 | 5 | 0,5 | NUP 2334 JV | 200 | 295 | 360 | 5 | 0,5 |

NILOS-Ringe für einreihige Tonnenlager nach DIN 635 NILOS-Rings for single row spherical roller bearings

Lagerreihe 202/Series 202

202

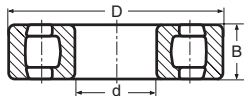

| Lager/ bearing | d | D | B |
|-------------------|-----|-----|----|
| 20205 | 25 | 52 | 15 |
| 20206 | 30 | 62 | 16 |
| 20207 | 35 | 72 | 17 |
| 20208 | 40 | 80 | 18 |
| 20209 | 45 | 85 | 19 |
| 20210 | 50 | 90 | 20 |
| 20211 | 55 | 100 | 21 |
| 20212 | 60 | 110 | 22 |
| 20213 | 65 | 120 | 23 |
| 20214 | 70 | 125 | 24 |
| 20215 | 75 | 130 | 25 |
| 20216 | 80 | 140 | 26 |
| 20217 | 85 | 150 | 28 |
| 20218 | 90 | 160 | 30 |
| 20219 | 95 | 170 | 32 |
| 20220 | 100 | 180 | 34 |
| 20221 | 105 | 190 | 36 |
| 20222 | 110 | 200 | 38 |
| 20224 | 120 | 215 | 40 |
| 20226 | 130 | 230 | 40 |
| 20228 | 140 | 250 | 42 |
| 20230 | 150 | 270 | 45 |
| 20232 | 160 | 290 | 48 |
| 20234 | 170 | 310 | 52 |
| 20236 | 180 | 320 | 52 |
| 20238 | 190 | 340 | 55 |
| 20240 | 200 | 360 | 58 |

AV

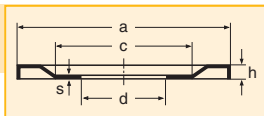

| NILOS-Ring | a | c | d | h | s |
|------------|-------|-----|-----|-----|-----|
| 20205 AV | 47 | 36 | 25 | 2,5 | 0,3 |
| 20206 AV | 56,2 | 44 | 30 | 2,5 | 0,3 |
| 20207 AV | 64,8 | 48 | 35 | 2,5 | 0,3 |
| 20208 AV | 72,7 | 57 | 40 | 3 | 0,3 |
| 20209 AV | 77,8 | 61 | 45 | 3 | 0,3 |
| 20210 AV | 82,8 | 67 | 50 | 3 | 0,3 |
| 20211 AV | 93,5 | 76 | 55 | 3 | 0,3 |
| 20212 AV | 100,8 | 85 | 60 | 3 | 0,3 |
| 20213 AV | 110,5 | 90 | 65 | 3 | 0,3 |
| 20214 AV | 115,8 | 95 | 70 | 3,5 | 0,3 |
| 20215 AV | 120,5 | 100 | 75 | 3,5 | 0,5 |
| 20216 AV | 129 | 106 | 80 | 3,5 | 0,5 |
| 20217 AV | 138,5 | 115 | 85 | 3,5 | 0,5 |
| 20218 AV | 148 | 124 | 90 | 3,5 | 0,5 |
| 20219 AV | 157,5 | 130 | 95 | 3,5 | 0,5 |
| 20220 AV | 167 | 135 | 100 | 4 | 0,5 |
| 20221 AV | 174 | 140 | 105 | 4 | 0,5 |
| 20222 AV | 184 | 150 | 110 | 4 | 0,5 |
| 20224 AV | 199 | 165 | 120 | 4 | 0,5 |
| 20226 AV | 214 | 173 | 130 | 4 | 0,5 |
| 20228 AV | 229 | 183 | 140 | 4 | 0,5 |
| 20230 AV | 248 | 200 | 150 | 4 | 0,5 |
| 20232 AV | 267 | 220 | 160 | 5 | 0,5 |
| 20234 AV | 286 | 235 | 170 | 5 | 0,5 |
| 20236 AV | 295 | 237 | 180 | 5 | 0,5 |
| 20238 AV | 314 | 260 | 190 | 5 | 0,5 |
| 20240 AV | 335 | 280 | 200 | 5 | 0,5 |

JV

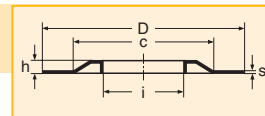

| NILOS-Ring | i | c | D | h | s |
|------------|-------|-----|-----|-----|-----|
| 20205 JV | 31,5 | 42 | 52 | 2,5 | 0,3 |
| 20206 JV | 36,3 | 47 | 62 | 2,5 | 0,3 |
| 20207 JV | 43 | 56 | 72 | 2,5 | 0,3 |
| 20208 JV | 48 | 62 | 80 | 3 | 0,3 |
| 20209 JV | 53 | 68 | 85 | 3 | 0,3 |
| 20210 JV | 57,5 | 73 | 90 | 3 | 0,3 |
| 20211 JV | 64,5 | 80 | 100 | 3 | 0,3 |
| 20212 JV | 70 | 85 | 110 | 3 | 0,3 |
| 20213 JV | 74,5 | 95 | 120 | 3 | 0,3 |
| 20214 JV | 79,5 | 102 | 125 | 3,5 | 0,3 |
| 20215 JV | 85 | 105 | 130 | 3,5 | 0,5 |
| 20216 JV | 92 | 112 | 140 | 3,5 | 0,5 |
| 20217 JV | 98 | 125 | 150 | 3,5 | 0,5 |
| 20218 JV | 103 | 125 | 160 | 3,5 | 0,5 |
| 20219 JV | 110 | 137 | 170 | 3,5 | 0,5 |
| 20220 JV | 115 | 145 | 180 | 4 | 0,5 |
| 20221 JV | 119,5 | 158 | 190 | 4 | 0,5 |
| 20222 JV | 125,5 | 165 | 200 | 4 | 0,5 |
| 20224 JV | 134 | 175 | 215 | 4 | 0,5 |
| 20226 JV | 147 | 190 | 230 | 4 | 0,5 |
| 20228 JV | 160 | 200 | 250 | 4 | 0,5 |
| 20230 JV | 172 | 220 | 270 | 4 | 0,5 |
| 20232 JV | 184 | 240 | 290 | 5 | 0,5 |
| 20234 JV | 200 | 261 | 310 | 5 | 0,5 |
| 20236 JV | 205 | 265 | 320 | 5 | 0,5 |
| 20238 JV | 212 | 285 | 340 | 5 | 0,5 |
| 20240 JV | 220 | 305 | 360 | 5 | 0,5 |

Lagerreihe 203/Series 203

203

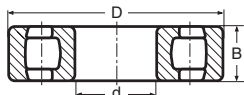

| Lager/ bearing | d | D | B |
|-------------------|-----|-----|----|
| 20304 | 20 | 52 | 15 |
| 20305 | 25 | 62 | 17 |
| 20306 | 30 | 72 | 19 |
| 20307 | 35 | 80 | 21 |
| 20308 | 40 | 90 | 23 |
| 20309 | 45 | 100 | 25 |
| 20310 | 50 | 110 | 27 |
| 20311 | 55 | 120 | 29 |
| 20312 | 60 | 130 | 31 |
| 20313 | 65 | 140 | 33 |
| 20314 | 70 | 150 | 35 |
| 20315 | 75 | 160 | 37 |
| 20316 | 80 | 170 | 39 |
| 20317 | 85 | 180 | 41 |
| 20318 | 90 | 190 | 43 |
| 20319 | 95 | 200 | 45 |
| 20320 | 100 | 215 | 47 |
| 20321 | 105 | 225 | 49 |
| 20322 | 110 | 240 | 50 |
| 20324 | 120 | 260 | 55 |
| 20326 | 130 | 280 | 58 |
| 20328 | 140 | 300 | 62 |
| 20330 | 150 | 320 | 65 |
| 20332 | 160 | 340 | 68 |
| 20334 | 170 | 360 | 72 |

AV

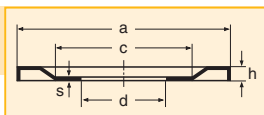

| NILOS-Ring | a | c | d | h | s |
|------------|-------|-----|-----|-----|-----|
| 20304 AV | 46,5 | 37 | 20 | 2 | 0,3 |
| 20305 AV | 54,8 | 40 | 25 | 2,5 | 0,3 |
| 20306 AV | 64,8 | 48 | 30 | 2,5 | 0,3 |
| 20307 AV | 70,7 | 54 | 35 | 2,5 | 0,3 |
| 20308 AV | 80,5 | 60 | 40 | 3 | 0,3 |
| 20309 AV | 90,8 | 75 | 45 | 3 | 0,3 |
| 20310 AV | 98,9 | 80 | 50 | 3 | 0,3 |
| 20311 AV | 108 | 89 | 55 | 3 | 0,3 |
| 20312 AV | 117,5 | 95 | 60 | 3 | 0,3 |
| 20313 AV | 127,5 | 100 | 65 | 3,5 | 0,5 |
| 20314 AV | 137 | 110 | 70 | 3,5 | 0,5 |
| 20315 AV | 147 | 110 | 75 | 3,5 | 0,5 |
| 20316 AV | 157,5 | 130 | 80 | 3,5 | 0,5 |
| 20317 AV | 164 | 135 | 85 | 4 | 0,5 |
| 20318 AV | 174 | 140 | 90 | 4 | 0,5 |
| 20319 AV | 184 | 150 | 95 | 4 | 0,5 |
| 20320 AV | 199 | 165 | 100 | 4 | 0,5 |
| 20321 AV | 208 | 174 | 105 | 4 | 0,5 |
| 20322 AV | 219 | 179 | 110 | 4 | 0,5 |
| 20324 AV | 239 | 190 | 120 | 4 | 0,5 |
| 20326 AV | 251 | 200 | 130 | 5 | 0,5 |
| 20328 AV | 267 | 220 | 140 | 5 | 0,5 |
| 20330 AV | 286 | 235 | 150 | 5 | 0,5 |
| 20332 AV | 314 | 260 | 160 | 5 | 0,5 |
| 20334 AV | 320 | 268 | 170 | 5 | 0,5 |

JV

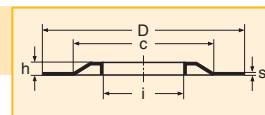

| NILOS-Ring | i | c | D | h | s |
|------------|------|-----|-----|-----|-----|
| 20304 JV | 27,2 | 40 | 52 | 2 | 0,3 |
| 20305 JV | 32,2 | 47 | 62 | 2,5 | 0,3 |
| 20306 JV | 37,2 | 56 | 72 | 2,5 | 0,3 |
| 20307 JV | 45 | 65 | 80 | 2,5 | 0,3 |
| 20308 JV | 51 | 70 | 90 | 3 | 0,3 |
| 20309 JV | 56 | 80 | 100 | 3 | 0,3 |
| 20310 JV | 62 | 86 | 110 | 3 | 0,3 |
| 20311 JV | 67 | 93 | 120 | 3 | 0,3 |
| 20312 JV | 73 | 102 | 130 | 3 | 0,3 |
| 20313 JV | 77,5 | 110 | 140 | 3,5 | 0,5 |
| 20314 JV | 82,6 | 120 | 150 | 3,5 | 0,5 |
| 20315 JV | 87,2 | 125 | 160 | 3,5 | 0,5 |
| 20316 JV | 95 | 138 | 170 | 3,5 | 0,5 |
| 20317 JV | 100 | 140 | 180 | 4 | 0,5 |
| 20318 JV | 106 | 150 | 190 | 4 | 0,5 |
| 20319 JV | 115 | 160 | 200 | 4 | 0,5 |
| 20320 JV | 118 | 170 | 215 | 4 | 0,5 |
| 20321 JV | 127 | 180 | 225 | 4 | 0,5 |
| 20322 JV | 133 | 197 | 240 | 4 | 0,5 |
| 20324 JV | 142 | 205 | 260 | 4 | 0,5 |
| 20326 JV | 148 | 225 | 280 | 5 | 0,5 |
| 20328 JV | 165 | 235 | 300 | 5 | 0,5 |
| 20330 JV | 172 | 255 | 320 | 5 | 0,5 |
| 20332 JV | 185 | 276 | 340 | 5 | 0,5 |
| 20334 JV | 200 | 295 | 360 | 5 | 0,5 |

Lagerreihe 204/Series 204

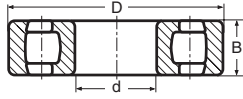

AV

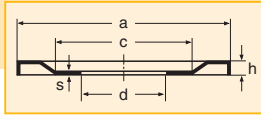

JV

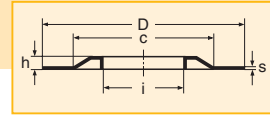

204

Lager/
bearing

| Lager/ bearing | d | D | B |
|-------------------|-----|-----|----|
| 20405 | 25 | 80 | 21 |
| 20406 | 30 | 90 | 23 |
| 20407 | 35 | 100 | 25 |
| 20408 | 40 | 110 | 27 |
| 20409 | 45 | 120 | 29 |
| 20410 | 50 | 130 | 31 |
| 20411 | 55 | 140 | 33 |
| 20412 | 60 | 150 | 35 |
| 20413 | 65 | 160 | 37 |
| 20414 | 70 | 180 | 42 |
| 20415 | 75 | 190 | 45 |
| 20416 | 80 | 200 | 48 |
| 20417 | 85 | 210 | 52 |
| 20418 | 90 | 225 | 54 |
| 20419 | 95 | 240 | 55 |
| 20420 | 100 | 250 | 58 |

NILOS-
Ring

| NILOS- Ring | a | c | d | h | s |
|----------------|-------|-----|-----|-----|-----|
| 20405 AV | 69 | 55 | 25 | 2,5 | 0,3 |
| 20406 AV | 80,5 | 60 | 30 | 3 | 0,3 |
| 20407 AV | 88 | 71 | 35 | 3 | 0,3 |
| 20408 AV | 98,9 | 80 | 40 | 3 | 0,3 |
| 20409 AV | 105,8 | 84 | 45 | 3 | 0,3 |
| 20410 AV | 117,5 | 95 | 50 | 3 | 0,3 |
| 20411 AV | 125,8 | 95 | 55 | 3,5 | 0,5 |
| 20412 AV | 133,5 | 100 | 60 | 3,5 | 0,5 |
| 20413 AV | 143,5 | 110 | 65 | 3,5 | 0,5 |
| 20414 AV | 162 | 123 | 70 | 3,5 | 0,5 |
| 20415 AV | 169 | 140 | 75 | 4 | 0,5 |
| 20416 AV | 180 | 140 | 80 | 4 | 0,5 |
| 20417 AV | 188 | 155 | 85 | 4 | 0,5 |
| 20418 AV | 199 | 165 | 90 | 4 | 0,5 |
| 20419 AV | 214 | 173 | 95 | 4 | 0,5 |
| 20420 AV | 229 | 183 | 100 | 4 | 0,5 |

NILOS-
Ring

| NILOS- Ring | i | c | D | h | s |
|----------------|-------|-----|-----|-----|-----|
| 20405 JV | 36,2 | 62 | 80 | 2,5 | 0,3 |
| 20406 JV | 42 | 68 | 90 | 3 | 0,3 |
| 20407 JV | 47 | 77 | 100 | 3 | 0,3 |
| 20408 JV | 54 | 81 | 110 | 3 | 0,3 |
| 20409 JV | 58,2 | 94 | 120 | 3 | 0,3 |
| 20410 JV | 65 | 103 | 130 | 3,5 | 0,5 |
| 20411 JV | 70,5 | 110 | 140 | 3,5 | 0,5 |
| 20412 JV | 75,5 | 115 | 150 | 3,5 | 0,5 |
| 20413 JV | 81 | 125 | 160 | 3,5 | 0,5 |
| 20414 JV | 89 | 130 | 180 | 3,5 | 0,5 |
| 20415 JV | 93 | 141 | 190 | 4 | 0,5 |
| 20416 JV | 100 | 150 | 200 | 4 | 0,5 |
| 20417 JV | 106 | 155 | 210 | 4 | 0,5 |
| 20418 JV | 112,5 | 165 | 225 | 4 | 0,5 |



NILOS-Ringe für zweireihige Pendelrollenlager nach DIN 635 NILOS-Rings for double row self aligning roller bearings

Lagerreihe 230/Series 230

230

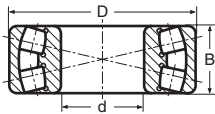

Lager/
bearing

| Lager/ bearing | d | D | B |
|-------------------|-----|-----|-----|
| 23022 | 110 | 170 | 45 |
| 23024 | 120 | 180 | 46 |
| 23026 | 130 | 200 | 52 |
| 23028 | 140 | 210 | 53 |
| 23030 | 150 | 225 | 56 |
| 23032 | 160 | 240 | 60 |
| 23034 | 170 | 260 | 67 |
| 23036 | 180 | 280 | 74 |
| 23038 | 190 | 290 | 75 |
| 23040 | 200 | 310 | 82 |
| 23044 | 220 | 340 | 90 |
| 23048 | 240 | 360 | 92 |
| 23052 | 260 | 400 | 104 |
| 23056 | 280 | 420 | 106 |
| 23060 | 300 | 460 | 118 |

AV

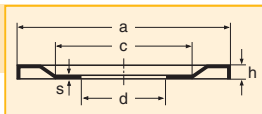

NILOS-
Ring

| NILOS- Ring | a | c | d | h | s |
|----------------|-----|-----|-----|-----|-----|
| 23022 AV | 158 | 124 | 110 | 4 | 0,5 |
| 23024 AV | 169 | 140 | 120 | 4 | 0,5 |
| 23026 AV | 188 | 155 | 130 | 4 | 0,5 |
| 23028 AV | 199 | 165 | 140 | 4 | 0,5 |
| 23030 AV | 214 | 173 | 150 | 4 | 0,5 |
| 23032 AV | 229 | 183 | 160 | 4 | 0,5 |
| 23034 AV | 248 | 200 | 170 | 4 | 0,5 |
| 23036 AV | 267 | 220 | 180 | 5 | 0,5 |
| 23038 AV | 275 | 220 | 190 | 5 | 0,5 |
| 23040 AV | 286 | 235 | 200 | 5 | 0,5 |
| 23044 AV | 314 | 260 | 220 | 5 | 0,5 |
| 23048 AV | 335 | 280 | 240 | 5 | 0,5 |
| 23052 AV | 369 | 285 | 260 | 5,8 | 0,7 |
| 23056 AV | 390 | 345 | 280 | 5,3 | 0,7 |
| 23060 AV | 440 | 388 | 300 | 8 | 0,7 |

JV

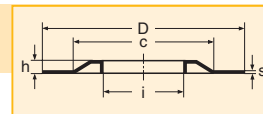

NILOS-
Ring

| NILOS- Ring | i | c | D | h | s |
|----------------|-----|-----|-----|-----|-----|
| 23022 JV | 120 | 145 | 170 | 3,5 | 0,5 |
| 23024 JV | 128 | 165 | 180 | 4 | 0,5 |
| 23026 JV | 140 | 170 | 200 | 4 | 0,5 |
| 23028 JV | 152 | 175 | 210 | 4 | 0,5 |
| 23030 JV | 164 | 185 | 225 | 4 | 0,5 |
| 23032 JV | 174 | 200 | 240 | 4 | 0,5 |
| 23034 JV | 185 | 215 | 260 | 4 | 0,5 |
| 23036 JV | 200 | 230 | 280 | 5 | 0,5 |
| 23038 JV | 203 | 243 | 290 | 5 | 0,5 |
| 23040 JV | 220 | 255 | 310 | 5 | 0,5 |
| 23044 JV | 245 | 285 | 340 | 5,5 | 0,5 |
| 23048 JV | 260 | 315 | 360 | 6 | 0,5 |
| 23052 JV | 290 | 342 | 400 | 6,2 | 0,7 |
| 23056 JV | 310 | 360 | 420 | 7,7 | 0,7 |
| 23060 JV | 330 | 406 | 460 | 6,7 | 0,7 |

Lagerreihe 231/Series 231

231

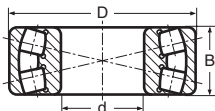

Lager/
bearing

| Lager/ bearing | d | D | B |
|-------------------|-----|-----|-----|
| 23120 | 100 | 165 | 52 |
| 23122 | 110 | 180 | 56 |
| 23124 | 120 | 200 | 62 |
| 23126 | 130 | 210 | 64 |
| 23128 | 140 | 225 | 68 |
| 23130 | 150 | 250 | 80 |
| 23132 | 160 | 270 | 86 |
| 23134 | 170 | 280 | 88 |
| 23136 | 180 | 300 | 96 |
| 23138 | 190 | 320 | 104 |
| 23140 | 200 | 340 | 112 |
| 23144 | 220 | 370 | 120 |
| 23148 | 240 | 400 | 128 |
| 23152 | 260 | 440 | 144 |

AV

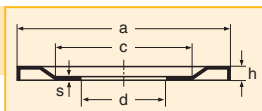

NILOS-
Ring

| NILOS- Ring | a | c | d | h | s |
|----------------|-----|-----|-----|-----|-----|
| 23120 AV | 148 | 124 | 100 | 3,5 | 0,5 |
| 23122 AV | 164 | 135 | 110 | 4 | 0,5 |
| 23124 AV | 184 | 150 | 120 | 4 | 0,5 |
| 23126 AV | 192 | 155 | 130 | 4 | 0,5 |
| 23128 AV | 208 | 174 | 140 | 4 | 0,5 |
| 23130 AV | 229 | 183 | 150 | 4 | 0,5 |
| 23132 AV | 248 | 200 | 160 | 4 | 0,5 |
| 23134 AV | 257 | 215 | 170 | 4 | 0,5 |
| 23136 AV | 267 | 220 | 180 | 5 | 0,5 |
| 23138 AV | 195 | 237 | 190 | 5 | 0,5 |
| 23140 AV | 314 | 260 | 200 | 5 | 0,5 |
| 23144 AV | 335 | 280 | 220 | 5 | 0,5 |
| 23148 AV | 369 | 285 | 240 | 5,8 | 0,7 |
| 23152 AV | 390 | 345 | 260 | 5,3 | 0,7 |

JV

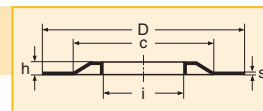

NILOS-
Ring

| NILOS- Ring | i | c | D | h | s |
|----------------|-------|-----|-----|-----|-----|
| 23120 JV | 111,5 | 137 | 165 | 3,5 | 0,5 |
| 23122 JV | 123 | 165 | 180 | 4 | 0,5 |
| 23124 JV | 134 | 175 | 200 | 4 | 0,5 |
| 23126 JV | 144 | 190 | 210 | 4 | 0,5 |
| 23128 JV | 155 | 200 | 225 | 4 | 0,5 |
| 23130 JV | 165 | 235 | 250 | 5 | 0,5 |
| 23132 JV | 180 | 240 | 270 | 5 | 0,5 |
| 23134 JV | 190 | 240 | 280 | 5 | 0,5 |
| 23136 JV | 200 | 261 | 300 | 5 | 0,5 |
| 23138 JV | 212 | 285 | 320 | 5 | 0,5 |
| 23140 JV | 220 | 305 | 340 | 5 | 0,5 |

Lagerreihe 222/Series 222

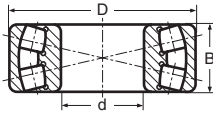

Lager/
bearing

| | d | D | B |
|-------|-----|-----|-----|
| 22205 | 25 | 52 | 18 |
| 22206 | 30 | 62 | 20 |
| 22207 | 35 | 72 | 23 |
| 22208 | 40 | 80 | 23 |
| 22209 | 45 | 85 | 23 |
| 22210 | 50 | 90 | 23 |
| 22211 | 55 | 100 | 25 |
| 22212 | 60 | 110 | 28 |
| 22213 | 65 | 120 | 31 |
| 22214 | 70 | 125 | 31 |
| 22215 | 75 | 130 | 31 |
| 22216 | 80 | 140 | 33 |
| 22217 | 85 | 150 | 36 |
| 22218 | 90 | 160 | 40 |
| 22219 | 95 | 170 | 43 |
| 22220 | 100 | 180 | 46 |
| 22222 | 110 | 200 | 53 |
| 22224 | 120 | 215 | 58 |
| 22226 | 130 | 230 | 64 |
| 22228 | 140 | 250 | 68 |
| 22230 | 150 | 270 | 73 |
| 22232 | 160 | 290 | 80 |
| 22234 | 170 | 310 | 86 |
| 22236 | 180 | 320 | 86 |
| 22238 | 190 | 340 | 92 |
| 22240 | 200 | 360 | 98 |
| 22244 | 220 | 400 | 108 |
| 22248 | 240 | 440 | 120 |

AV

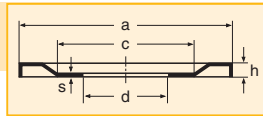

NILOS-
Ring

| | a | c | d | h | s |
|----------|-------|-----|-----|-----|-----|
| 22205 AV | 47 | 36 | 25 | 2,5 | 0,3 |
| 22206 AV | 56,2 | 44 | 30 | 2,5 | 0,3 |
| 22207 AV | 64,8 | 43 | 35 | 2,5 | 0,3 |
| 22208 AV | 72,7 | 57 | 40 | 3 | 0,3 |
| 22209 AV | 77,8 | 61 | 45 | 3 | 0,3 |
| 22210 AV | 82,8 | 67 | 50 | 3 | 0,3 |
| 22211 AV | 90,8 | 75 | 55 | 3 | 0,3 |
| 22212 AV | 100,8 | 85 | 60 | 3 | 0,3 |
| 22213 AV | 110,5 | 90 | 65 | 3 | 0,3 |
| 22214 AV | 115,8 | 95 | 70 | 3,5 | 0,3 |
| 22215 AV | 120,5 | 100 | 75 | 3,5 | 0,5 |
| 22216 AV | 129 | 106 | 80 | 3,5 | 0,5 |
| 22217 AV | 138,5 | 115 | 85 | 3,5 | 0,5 |
| 22218 AV | 148 | 124 | 90 | 3,5 | 0,5 |
| 22219 AV | 157,5 | 130 | 95 | 3,5 | 0,5 |
| 22220 AV | 167 | 135 | 100 | 4 | 0,5 |
| 22222 AV | 184 | 150 | 110 | 4 | 0,5 |
| 22224 AV | 199 | 165 | 120 | 4 | 0,5 |
| 22226 AV | 214 | 173 | 130 | 4 | 0,5 |
| 22228 AV | 229 | 183 | 140 | 4 | 0,5 |
| 22230 AV | 248 | 200 | 150 | 4 | 0,5 |
| 22232 AV | 267 | 220 | 160 | 5 | 0,5 |
| 22234 AV | 286 | 235 | 170 | 5 | 0,5 |
| 22236 AV | 295 | 237 | 180 | 5 | 0,5 |
| 22238 AV | 314 | 260 | 190 | 5 | 0,5 |
| 22240 AV | 335 | 280 | 200 | 5 | 0,5 |
| 22244 AV | 369 | 285 | 220 | 5,3 | 0,7 |
| 22248 AV | 390 | 345 | 240 | 5,3 | 0,7 |

JV

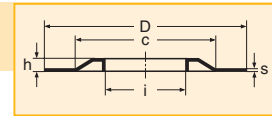

NILOS-
Ring

| | i | c | D | h | s |
|----------|-------|-----|-----|-----|-----|
| 22205 JV | 28 | 42 | 52 | 2,5 | 0,3 |
| 22206 JV | 36,3 | 47 | 62 | 2,5 | 0,3 |
| 22207 JV | 43 | 56 | 72 | 2,5 | 0,3 |
| 22208 JV | 48 | 62 | 80 | 3 | 0,3 |
| 22209 JV | 53 | 68 | 85 | 3 | 0,3 |
| 22210 JV | 57,5 | 73 | 90 | 3 | 0,3 |
| 22211 JV | 64,5 | 80 | 100 | 3 | 0,3 |
| 22212 JV | 70 | 85 | 110 | 3 | 0,3 |
| 22213 JV | 74,5 | 95 | 120 | 3 | 0,3 |
| 22214 JV | 79,5 | 102 | 125 | 3,5 | 0,3 |
| 22215 JV | 85 | 105 | 130 | 3,5 | 0,5 |
| 22216 JV | 92 | 112 | 140 | 3,5 | 0,5 |
| 22217 JV | 98 | 125 | 150 | 3,5 | 0,5 |
| 22218 JV | 103 | 125 | 160 | 3,5 | 0,5 |
| 22219 JV | 110 | 137 | 170 | 3,5 | 0,5 |
| 22220 JV | 115 | 145 | 180 | 4 | 0,5 |
| 22222 JV | 125,5 | 165 | 200 | 4 | 0,5 |
| 22224 JV | 134 | 175 | 215 | 4 | 0,5 |
| 22226 JV | 147 | 190 | 230 | 4 | 0,5 |
| 22228 JV | 160 | 200 | 250 | 4 | 0,5 |
| 22230 JV | 172 | 220 | 270 | 4 | 0,5 |
| 22232 JV | 184 | 240 | 290 | 5 | 0,5 |
| 22234 JV | 200 | 261 | 310 | 5 | 0,5 |
| 22236 JV | 205 | 265 | 320 | 5 | 0,5 |
| 22238 JV | 212 | 285 | 340 | 5 | 0,5 |
| 22240 JV | 220 | 305 | 360 | 5 | 0,5 |
| 22244 JV | 260 | 380 | 400 | 7 | 0,7 |
| 22248 JV | 260 | 380 | 440 | 7 | 0,7 |

222

Lagerreihe 213/Series 213

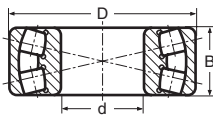

Lager/
bearing

| | d | D | B |
|-------|-----|-----|----|
| 21304 | 20 | 52 | 15 |
| 21305 | 25 | 62 | 17 |
| 21306 | 30 | 72 | 19 |
| 21307 | 35 | 80 | 21 |
| 21308 | 40 | 90 | 23 |
| 21309 | 45 | 100 | 25 |
| 21310 | 50 | 110 | 27 |
| 21311 | 55 | 120 | 29 |
| 21312 | 60 | 130 | 31 |
| 21313 | 65 | 140 | 33 |
| 21314 | 70 | 150 | 35 |
| 21315 | 75 | 160 | 37 |
| 21316 | 80 | 170 | 39 |
| 21317 | 85 | 180 | 41 |
| 21318 | 90 | 190 | 43 |
| 21319 | 95 | 200 | 45 |
| 21320 | 100 | 215 | 47 |
| 21321 | 105 | 225 | 49 |
| 21322 | 110 | 240 | 50 |

AV

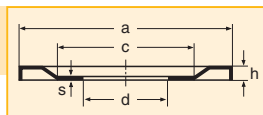

NILOS-
Ring

| | a | c | d | h | s |
|----------|-------|-----|-----|-----|-----|
| 21304 AV | 44,8 | 33 | 20 | 2 | 0,3 |
| 21305 AV | 54,8 | 40 | 25 | 2,5 | 0,3 |
| 21306 AV | 64,8 | 48 | 30 | 2,5 | 0,3 |
| 21307 AV | 70,7 | 54 | 35 | 2,5 | 0,3 |
| 21308 AV | 80,5 | 60 | 40 | 3 | 0,3 |
| 21309 AV | 90,8 | 75 | 45 | 3 | 0,3 |
| 21310 AV | 98,9 | 80 | 50 | 3 | 0,3 |
| 21311 AV | 108 | 89 | 55 | 3 | 0,3 |
| 21312 AV | 117,5 | 95 | 60 | 3 | 0,3 |
| 21313 AV | 127,5 | 100 | 65 | 3,5 | 0,5 |
| 21314 AV | 137 | 110 | 70 | 3,5 | 0,5 |
| 21315 AV | 147 | 110 | 75 | 3,5 | 0,5 |
| 21316 AV | 157,5 | 130 | 80 | 3,5 | 0,5 |
| 21317 AV | 164 | 135 | 85 | 4 | 0,5 |
| 21318 AV | 174 | 140 | 90 | 4 | 0,5 |
| 21319 AV | 184 | 150 | 95 | 4 | 0,5 |
| 21320 AV | 199 | 165 | 100 | 4 | 0,5 |
| 21321 AV | 208 | 174 | 105 | 4 | 0,5 |
| 21322 AV | 219 | 179 | 110 | 4 | 0,5 |

JV

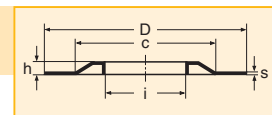

NILOS-
Ring

| | i | c | D | h | s |
|----------|------|-----|-----|-----|-----|
| 21304 JV | 27,2 | 40 | 52 | 2 | 0,3 |
| 21305 JV | 32,2 | 47 | 62 | 2,5 | 0,3 |
| 21306 JV | 37,2 | 56 | 72 | 2,5 | 0,3 |
| 21307 JV | 45 | 65 | 80 | 2,5 | 0,3 |
| 21308 JV | 51 | 70 | 90 | 3 | 0,3 |
| 21309 JV | 56 | 80 | 100 | 3 | 0,3 |
| 21310 JV | 62 | 86 | 110 | 3 | 0,3 |
| 21311 JV | 67 | 93 | 120 | 3 | 0,3 |
| 21312 JV | 73 | 102 | 130 | 3 | 0,5 |
| 21313 JV | 77,5 | 110 | 140 | 3,5 | 0,5 |
| 21314 JV | 82,6 | 120 | 150 | 3,5 | 0,5 |
| 21315 JV | 87,2 | 125 | 160 | 3,5 | 0,5 |
| 21316 JV | 95 | 138 | 170 | 3,5 | 0,5 |
| 21317 JV | 100 | 140 | 180 | 4 | 0,5 |
| 21318 JV | 106 | 150 | 190 | 4 | 0,5 |
| 21319 JV | 115 | 160 | 200 | 4 | 0,5 |
| 21320 JV | 118 | 170 | 215 | 4 | 0,5 |
| 21321 JV | 127 | 180 | 225 | 4 | 0,5 |
| 21322 JV | 133 | 197 | 240 | 4 | 0,5 |

213

NILOS-Ringe für zweireihige Pendelrollenlager nach DIN 635
NILOS-Rings for double row self aligning roller bearings

Lagerreihe 223/Series 223

223

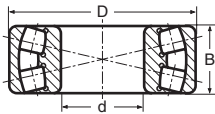

Lager/
bearing

| Lager/ bearing | d | D | B |
|-------------------|-----|-----|-----|
| 22308 | 40 | 90 | 33 |
| 22309 | 45 | 100 | 36 |
| 22310 | 50 | 110 | 40 |
| 22311 | 55 | 120 | 43 |
| 22312 | 60 | 130 | 46 |
| 22313 | 65 | 140 | 48 |
| 22314 | 70 | 150 | 51 |
| 22315 | 75 | 160 | 55 |
| 22316 | 80 | 170 | 58 |
| 22317 | 85 | 180 | 60 |
| 22318 | 90 | 190 | 64 |
| 22319 | 95 | 200 | 67 |
| 22320 | 100 | 215 | 73 |
| 22322 | 110 | 240 | 80 |
| 22324 | 120 | 260 | 86 |
| 22326 | 130 | 280 | 93 |
| 22328 | 140 | 300 | 102 |
| 22330 | 150 | 320 | 108 |
| 22332 | 160 | 340 | 114 |
| 22334 | 170 | 360 | 120 |
| 22336 | 180 | 380 | 126 |
| 22338 | 190 | 400 | 132 |
| 22340 | 200 | 420 | 138 |

AV

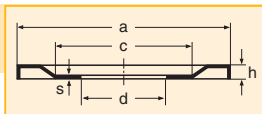

NILOS-
Ring

| NILOS- Ring | a | c | d | h | s |
|----------------|-------|-----|-----|-----|-----|
| 22308 AV | 80,5 | 60 | 40 | 3 | 0,3 |
| 22309 AV | 90,8 | 75 | 45 | 3 | 0,3 |
| 22310 AV | 98,9 | 80 | 50 | 3 | 0,3 |
| 22311 AV | 108 | 89 | 55 | 3 | 0,3 |
| 22312 AV | 117,5 | 95 | 60 | 3 | 0,3 |
| 22313 AV | 127,5 | 100 | 65 | 3,5 | 0,5 |
| 22314 AV | 137 | 110 | 70 | 3,5 | 0,5 |
| 22315 AV | 147 | 110 | 75 | 3,5 | 0,5 |
| 22316 AV | 157,5 | 130 | 80 | 3,5 | 0,5 |
| 22317 AV | 164 | 135 | 85 | 4 | 0,5 |
| 22318 AV | 174 | 140 | 90 | 4 | 0,5 |
| 22319 AV | 184 | 150 | 95 | 4 | 0,5 |
| 22320 AV | 199 | 165 | 100 | 4 | 0,5 |
| 22322 AV | 219 | 179 | 110 | 4 | 0,5 |
| 22324 AV | 239 | 190 | 120 | 4 | 0,5 |
| 22326 AV | 251 | 200 | 130 | 5 | 0,5 |
| 22328 AV | 267 | 220 | 140 | 5 | 0,5 |
| 22330 AV | 286 | 235 | 150 | 5 | 0,5 |
| 22332 AV | 314 | 260 | 160 | 5 | 0,5 |
| 22334 AV | 320 | 268 | 170 | 5 | 0,5 |
| 22336 AV | 335 | 280 | 180 | 5 | 0,5 |
| 22338 AV | 369 | 285 | 190 | 5,8 | 0,7 |
| 22340 AV | 369 | 285 | 200 | 5,3 | 0,7 |

JV

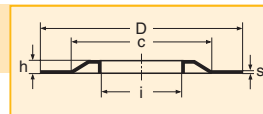

NILOS-
Ring

| NILOS- Ring | i | c | D | h | s |
|----------------|------|-----|-----|-----|-----|
| 22308 JV | 47,5 | 70 | 90 | 3 | 0,3 |
| 22309 JV | 56 | 80 | 100 | 3 | 0,3 |
| 22310 JV | 62 | 86 | 110 | 3 | 0,3 |
| 22311 JV | 67 | 93 | 120 | 3 | 0,3 |
| 22312 JV | 73 | 102 | 130 | 3 | 0,5 |
| 22313 JV | 77,5 | 110 | 140 | 3,5 | 0,5 |
| 22314 JV | 82,6 | 120 | 150 | 3,5 | 0,5 |
| 22315 JV | 87,2 | 125 | 160 | 3,5 | 0,5 |
| 22316 JV | 95 | 138 | 170 | 3,5 | 0,5 |
| 22317 JV | 100 | 140 | 180 | 4 | 0,5 |
| 22318 JV | 106 | 150 | 190 | 4 | 0,5 |
| 22319 JV | 115 | 160 | 200 | 4 | 0,5 |
| 22320 JV | 118 | 170 | 215 | 4 | 0,5 |
| 22322 JV | 133 | 197 | 240 | 4 | 0,5 |
| 22324 JV | 142 | 205 | 260 | 4 | 0,5 |
| 22326 JV | 148 | 225 | 280 | 5 | 0,5 |
| 22328 JV | 165 | 235 | 300 | 5 | 0,5 |
| 22330 JV | 172 | 255 | 320 | 5 | 0,5 |
| 22332 JV | 185 | 276 | 340 | 5 | 0,5 |
| 22334 JV | 200 | 295 | 360 | 5 | 0,5 |
| 22336 JV | 222 | 330 | 380 | 6,5 | 0,7 |
| 22338 JV | 222 | 330 | 400 | 6,5 | 0,7 |

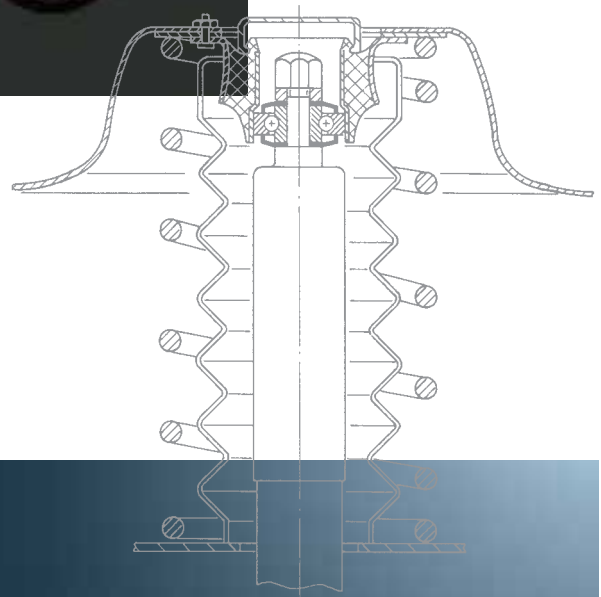

NILOS-Ringe für einreihige Kegelrollenlager nach DIN 720 NILOS-Rings for single row taper roller bearings

Lagerreihe 320 X / Series 320 X

320 X

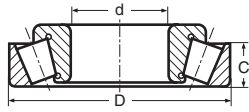

| Lager/ bearing | d | D | B |
|-------------------|-----|-----|------|
| 32004 X | 20 | 42 | 12 |
| 320/22 X | 22 | 44 | 11,5 |
| 32005 X | 25 | 47 | 11,5 |
| 320/28 X | 28 | 52 | 12 |
| 32006 X | 30 | 55 | 13 |
| 320/32 X | 32 | 58 | 13 |
| 32007 X | 35 | 62 | 14 |
| 32008 X | 40 | 68 | 14,5 |
| 32009 X | 45 | 75 | 15,5 |
| 32010 X | 50 | 80 | 15,5 |
| 32011 X | 55 | 90 | 17,5 |
| 32012 X | 60 | 95 | 17,5 |
| 32013 X | 65 | 100 | 17,5 |
| 32014 X | 70 | 110 | 19 |
| 32015 X | 75 | 115 | 19 |
| 32016 X | 80 | 125 | 22 |
| 32017 X | 85 | 130 | 22 |
| 32018 X | 90 | 140 | 24 |
| 32019 X | 95 | 145 | 24 |
| 32020 X | 100 | 150 | 24 |
| 32021 X | 105 | 160 | 26 |
| 32022 X | 110 | 170 | 29 |
| 32024 X | 120 | 180 | 29 |
| 32026 X | 130 | 200 | 34 |
| 32028 X | 140 | 210 | 34 |
| 32030 X | 150 | 225 | 36 |
| 32032 X | 160 | 240 | 38 |
| 32034 X | 170 | 260 | 57 |
| 32036 X | 180 | 280 | 64 |
| 32038 X | 190 | 290 | 64 |
| 32040 X | 200 | 310 | 70 |
| 32044 X | 220 | 340 | 76 |
| 32048 X | 240 | 360 | 76 |

AV

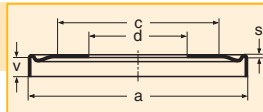

| NILOS- Ring | a | c | d | s | v |
|----------------|-------|-----|-----|-----|------|
| 32004 X AV | 40,5 | 33 | 20 | 0,3 | 3,2 |
| 320/22 X AV | 43 | 36 | 22 | 0,3 | 3,7 |
| 32005 X AV | 46 | 39 | 25 | 0,3 | 3,7 |
| 320/28 X AV | 51 | 42 | 28 | 0,3 | 4,2 |
| 32006 X AV | 53,8 | 44 | 30 | 0,3 | 4,2 |
| 320/32 X AV | 56,5 | 47 | 32 | 0,3 | 4,2 |
| 32007 X AV | 60 | 53 | 35 | 0,3 | 4,2 |
| 32008 X AV | 66,5 | 56 | 40 | 0,3 | 4,7 |
| 32009 X AV | 73,5 | 63 | 45 | 0,3 | 4,7 |
| 32010 X AV | 78,6 | 68 | 50 | 0,3 | 4,7 |
| 32011 X AV | 88,4 | 76 | 55 | 0,3 | 5,7 |
| 32012 X AV | 93,2 | 80 | 60 | 0,3 | 5,7 |
| 32013 X AV | 98,4 | 86 | 65 | 0,3 | 5,7 |
| 32014 X AV | 107,5 | 92 | 70 | 0,3 | 6,2 |
| 32015 X AV | 113 | 98 | 75 | 0,5 | 6,2 |
| 32016 X AV | 122,5 | 105 | 80 | 0,5 | 7,2 |
| 32017 X AV | 128 | 110 | 85 | 0,5 | 7,2 |
| 32018 X AV | 137 | 116 | 90 | 0,5 | 8,2 |
| 32019 X AV | 142 | 122 | 95 | 0,5 | 8,2 |
| 32020 X AV | 147 | 127 | 100 | 0,5 | 8,2 |
| 32021 X AV | 156 | 133 | 105 | 0,5 | 9,2 |
| 32022 X AV | 165,5 | 142 | 110 | 0,5 | 9,2 |
| 32024 X AV | 174,5 | 152 | 120 | 0,5 | 9,2 |
| 32026 X AV | 195 | 175 | 130 | 0,5 | 11,3 |
| 32028 X AV | 206 | 180 | 140 | 0,5 | 11,3 |
| 32030 X AV | 220 | 198 | 150 | 0,5 | 12,3 |
| 32032 X AV | 235 | 208 | 160 | 0,5 | 13,3 |
| 32034 X AV | 255 | 235 | 170 | 0,5 | 14,8 |
| 32036 X AV | 274 | 235 | 180 | 0,5 | 16,5 |
| 32038 X AV | 280 | 255 | 190 | 0,5 | 16,8 |
| 32040 X AV | 300 | 260 | 200 | 0,5 | 17,9 |
| 32044 X AV | 330 | 290 | 220 | 0,5 | 19,9 |
| 32048 X AV | 350 | 310 | 240 | 0,7 | 19,9 |

JV

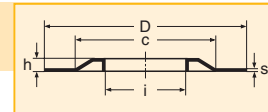

| NILOS- Ring | i | c | D | h | s |
|----------------|-------|-----|-----|-----|-----|
| 32004 JV | 23,2 | 34 | 42 | 2 | 0,3 |
| 320/22 JV | 24,7 | 37 | 44 | 2 | 0,3 |
| 32005 JV | 28,1 | 38 | 47 | 2,5 | 0,3 |
| 320/28 JV | 31,5 | 42 | 52 | 2,5 | 0,3 |
| 32006 JV | 32,2 | 47 | 55 | 2,5 | 0,3 |
| 320/32 JV | 35 | 48 | 58 | 2,5 | 0,3 |
| 32007 JV | 37 | 51 | 62 | 2,5 | 0,3 |
| 32008 JV | 43 | 58 | 68 | 3 | 0,3 |
| 32009 JV | 48 | 64 | 75 | 3 | 0,3 |
| 32010 JV | 53 | 68 | 80 | 3 | 0,3 |
| 32011 JV | 60 | 80 | 90 | 3 | 0,3 |
| 32012 JV | 63 | 82 | 95 | 3 | 0,3 |
| 32013 JV | 70 | 88 | 100 | 3,5 | 0,3 |
| 32014 JV | 74,5 | 95 | 110 | 3,5 | 0,3 |
| 32015 JV | 79,5 | 102 | 115 | 3,5 | 0,3 |
| 32016 JV | 85 | 112 | 125 | 3,5 | 0,5 |
| 32017 JV | 90 | 114 | 130 | 3,5 | 0,5 |
| 32018 JV | 95 | 122 | 140 | 3,5 | 0,5 |
| 32019 JV | 97,8 | 130 | 145 | 3,5 | 0,5 |
| 32020 JV | 105 | 132 | 150 | 4 | 0,5 |
| 32021 JV | 110 | 140 | 160 | 4 | 0,5 |
| 32022 JV | 116 | 148 | 170 | 4 | 0,5 |
| 32024 JV | 125,5 | 165 | 180 | 4 | 0,5 |
| 32026 JV | 134 | 175 | 200 | 4 | 0,5 |
| 32028 JV | 144 | 190 | 210 | 4 | 0,5 |
| 32030 JV | 155 | 200 | 225 | 4 | 0,5 |
| 32032 JV | 172 | 220 | 240 | 4 | 0,5 |
| 32036 JV | 190 | 240 | 280 | 5 | 0,5 |
| 32040 JV | 205 | 265 | 310 | 5 | 0,5 |

Lagerreihe 320 X / Series 320 X

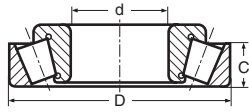

Lager/
bearing

| Lager/ bearing | d | D | B |
|-------------------|-----|-----|------|
| 32004 | 20 | 42 | 12 |
| 32005 | 25 | 47 | 11,5 |
| 32006 | 30 | 55 | 13 |
| 32007 | 35 | 62 | 14 |
| 32008 | 40 | 68 | 14,5 |
| 32009 | 45 | 75 | 15,5 |
| 32010 | 50 | 80 | 15,5 |
| 32011 | 55 | 90 | 17,5 |
| 32012 | 60 | 95 | 17,5 |
| 32013 | 65 | 100 | 17,5 |
| 32014 | 70 | 110 | 19 |
| 32015 | 75 | 115 | 19 |
| 32016 | 80 | 125 | 22 |
| 32017 | 85 | 130 | 22 |
| 32018 | 90 | 140 | 24 |
| 32019 | 95 | 145 | 24 |
| 32020 | 100 | 150 | 24 |
| 32021 | 105 | 160 | 26 |
| 32022 | 110 | 170 | 29 |
| 32024 | 120 | 180 | 29 |
| 32026 | 130 | 200 | 34 |
| 32028 | 140 | 210 | 34 |
| 32030 | 150 | 225 | 36 |
| 32032 | 160 | 240 | 38 |

AK

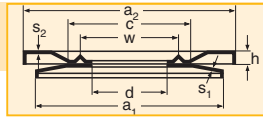

NILOS-
Ring

| NILOS- Ring | a1 | a2 | c | d | w | h | s1 | s2 | G | g | t |
|----------------|-------|-----|-----|-----|-----|-----|-----|-----|-----|-----|------|
| 32004 XAK | 40,5 | 45 | 30 | 20 | 25 | 3 | 0,3 | 0,5 | 46 | 42 | 15,4 |
| 32005 XAK | 46 | 50 | 36 | 25 | 31 | 3 | 0,3 | 0,5 | 51 | 47 | 15,4 |
| 32006 XAK | 53,8 | 58 | 43 | 30 | 37 | 3 | 0,3 | 0,5 | 59 | 55 | 17,4 |
| 32007 XAK | 60 | 65 | 47 | 35 | 41 | 3 | 0,3 | 0,5 | 66 | 62 | 18,4 |
| 32008 XAK | 66,5 | 71 | 54 | 40 | 47 | 4 | 0,3 | 0,5 | 72 | 68 | 19,4 |
| 32009 XAK | 73,5 | 78 | 63 | 45 | 54 | 4 | 0,3 | 0,5 | 79 | 75 | 20,4 |
| 32010 XAK | 78,6 | 83 | 64 | 50 | 57 | 4 | 0,3 | 0,5 | 84 | 80 | 20,4 |
| 32011 XAK | 88,4 | 93 | 71 | 55 | 63 | 4 | 0,3 | 0,5 | 94 | 90 | 23,4 |
| 32012 XAK | 93,2 | 98 | 80 | 60 | 70 | 4,5 | 0,3 | 0,5 | 99 | 95 | 23,4 |
| 32013 XAK | 98,4 | 103 | 82 | 65 | 73 | 4,5 | 0,3 | 0,5 | 105 | 100 | 23,4 |
| 32014 XAK | 107,5 | 113 | 91 | 70 | 80 | 4,5 | 0,3 | 0,5 | 115 | 110 | 25,4 |
| 32015 XAK | 113 | 118 | 98 | 75 | 86 | 4,5 | 0,5 | 0,5 | 120 | 115 | 25,6 |
| 32016 XAK | 122,5 | 128 | 103 | 80 | 91 | 5 | 0,5 | 0,5 | 130 | 125 | 29,6 |
| 32017 XAK | 128 | 133 | 108 | 85 | 96 | 5 | 0,5 | 0,5 | 135 | 130 | 29,6 |
| 32018 XAK | 137 | 143 | 115 | 90 | 102 | 5 | 0,5 | 0,5 | 145 | 140 | 32,6 |
| 32019 XAK | 142 | 148 | 120 | 95 | 107 | 5 | 0,5 | 0,5 | 150 | 145 | 32,6 |
| 32020 XAK | 147 | 153 | 124 | 100 | 112 | 5 | 0,5 | 0,5 | 155 | 150 | 32,6 |
| 32021 XAK | 156 | 164 | 135 | 105 | 118 | 5 | 0,5 | 0,5 | 166 | 160 | 35,6 |
| 32022 XAK | 165,5 | 174 | 139 | 110 | 124 | 5 | 0,5 | 0,5 | 176 | 170 | 38,6 |
| 32024 XAK | 174,5 | 184 | 150 | 120 | 134 | 5 | 0,5 | 0,5 | 186 | 180 | 38,6 |
| 32026 XAK | 195 | 214 | 173 | 130 | 150 | 5 | 0,5 | 0,5 | 217 | 200 | 45,7 |
| 32028 XAK | 206 | 219 | 179 | 140 | 160 | 5 | 0,5 | 0,5 | 222 | 210 | 45,7 |
| 32030 XAK | 220 | 239 | 190 | 150 | 170 | 5 | 0,5 | 0,5 | 242 | 225 | 48,7 |
| 32032 XAK | 235 | 248 | 200 | 160 | 180 | 5 | 0,5 | 0,5 | 251 | 240 | 51,7 |

320 X

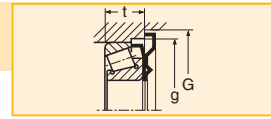

NILOS-Ringe für einreihige Kegelrollenlager nach DIN 720
NILOS-Rings for single row tapered roller bearings

Lagerreihe 302/Series 302

302

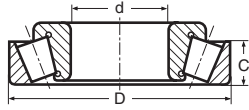

| Lager/ bearing | d | D | B |
|-------------------|-----|-----|----|
| 30202 | 15 | 35 | 10 |
| 30203 | 17 | 40 | 11 |
| 30204 | 20 | 47 | 12 |
| 30205 | 25 | 52 | 13 |
| 30206 | 30 | 62 | 14 |
| 30207 | 35 | 72 | 15 |
| 30208 | 40 | 80 | 16 |
| 30209 | 45 | 85 | 16 |
| 30210 | 50 | 90 | 17 |
| 30211 | 55 | 100 | 18 |
| 30212 | 60 | 110 | 19 |
| 30213 | 65 | 120 | 20 |
| 30214 | 70 | 125 | 21 |
| 30215 | 75 | 130 | 22 |
| 30216 | 80 | 140 | 22 |
| 30217 | 85 | 150 | 24 |
| 30218 | 90 | 160 | 26 |
| 30219 | 95 | 170 | 27 |
| 30220 | 100 | 180 | 29 |
| 30221 | 105 | 190 | 30 |
| 30222 | 110 | 200 | 32 |
| 30224 | 120 | 215 | 34 |
| 30226 | 130 | 230 | 34 |
| 30228 | 140 | 250 | 36 |
| 30230 | 150 | 270 | 38 |
| 30232 | 160 | 290 | 40 |
| 30234 | 170 | 310 | 43 |
| 30236 | 180 | 320 | 43 |

AV

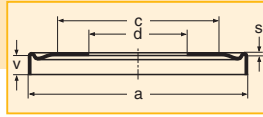

| NILOS-Ring | a | c | d | s | v |
|------------|-------|-----|-----|-----|------|
| 30202 AV | 34 | 27 | 15 | 0,3 | 2,1 |
| 30203 AV | 38 | 30 | 17 | 0,3 | 2,6 |
| 30204 AV | 45 | 36 | 20 | 0,3 | 3,6 |
| 30205 AV | 49 | 40 | 25 | 0,3 | 3,6 |
| 30206 AV | 60 | 47 | 30 | 0,3 | 3,6 |
| 30207 AV | 69,5 | 55 | 35 | 0,3 | 3,6 |
| 30208 AV | 77,5 | 61 | 40 | 0,3 | 4,1 |
| 30209 AV | 82 | 67 | 45 | 0,3 | 5,1 |
| 30210 AV | 87,5 | 71 | 50 | 0,3 | 5,1 |
| 30211 AV | 97 | 78 | 55 | 0,3 | 5,1 |
| 30212 AV | 106,5 | 93 | 60 | 0,5 | 5,1 |
| 30213 AV | 116,5 | 98 | 65 | 0,5 | 5,1 |
| 30214 AV | 121 | 98 | 70 | 0,5 | 5,6 |
| 30215 AV | 127 | 104 | 75 | 0,5 | 5,6 |
| 30216 AV | 136 | 110 | 80 | 0,5 | 6,6 |
| 30217 AV | 146 | 124 | 85 | 0,5 | 7,1 |
| 30218 AV | 156 | 125 | 90 | 0,5 | 7,1 |
| 30219 AV | 165 | 133 | 95 | 0,5 | 8,1 |
| 30220 AV | 175 | 140 | 100 | 0,5 | 8,6 |
| 30221 AV | 185 | 168 | 105 | 0,5 | 9,6 |
| 30222 AV | 195 | 175 | 110 | 0,5 | 9,6 |
| 30224 AV | 210 | 178 | 120 | 0,5 | 10,1 |
| 30226 AV | 220 | 178 | 130 | 0,5 | 10,6 |
| 30228 AV | 240 | 192 | 140 | 0,5 | 10,6 |
| 30230 AV | 260 | 208 | 150 | 0,5 | 12,1 |
| 30232 AV | 280 | 255 | 160 | 0,5 | 13,1 |
| 30234 AV | 300 | 260 | 170 | 0,5 | 15,2 |
| 30236 AV | 310 | 270 | 180 | 0,5 | 15,2 |

JV

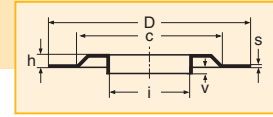

| NILOS-Ring | i | c | D | h | s | v |
|------------|-------|-----|-----|-----|-----|-------|
| 30202 JV | 17,3 | 27 | 35 | 2 | 0,3 | 1 |
| 30203 JV | 20,2 | 31 | 40 | 2 | 0,3 | 1,6 |
| 30204 JV | 23,6 | 37 | 47 | 2 | 0,3 | 1,6 |
| 30205 JV | 27,2 | 40 | 52 | 2 | 0,3 | 1,6 |
| 30206 JV | 33 | 49 | 62 | 2,5 | 0,3 | 1,6 |
| 30207 JV | 41,9 | 56 | 72 | 3 | 0,3 | 1,6 |
| 30208 JV | 45 | 65 | 80 | 2,5 | 0,3 | 2,1 |
| 30209 JV | 49,4 | 68 | 85 | 3 | 0,3 | 2,1 |
| 30210 JV | 53 | 82 | 90 | 2,5 | 0,3 | 2,1 |
| 30211 JV | 58 | 84 | 100 | 4,6 | 0,5 | 2,1 |
| 30212 JV | 67 | 93 | 110 | 3 | 0,5 | 2,1 |
| 30213 JV | 74,5 | 108 | 120 | 5 | 0,5 | 2,1 |
| 30214 JV | 76,5 | 108 | 125 | 5 | 0,5 | 2,6 |
| 30215 JV | 81 | 105 | 130 | 3,5 | 0,5 | 2,6 |
| 30216 JV | 87,2 | 120 | 140 | 3,5 | 0,5 | 2,6 |
| 30217 JV | 92,3 | 127 | 150 | 3,5 | 0,5 | 3,1 |
| 30218 JV | 97,8 | 130 | 160 | 3,5 | 0,5 | 3,1 |
| 30219 JV | 103 | 150 | 170 | 3,5 | 0,5 | 3,1 |
| 30220 JV | 109,5 | 160 | 180 | 4 | 0,5 | 3,6 |
| 30221 JV | 115 | 160 | 190 | 4 | 0,5 | 3,6 |
| 30222 JV | 120 | 170 | 200 | 4 | 0,5 | 3,6 |
| 30224 JV | 130 | 180 | 215 | 4 | 0,5 | 4,1 |
| 30226 JV | 136 | 215 | 230 | 4 | 0,5 | 3,7,5 |
| 30228 JV | 148 | 225 | 250 | 5 | 0,5 | 3,8 |

Lagerreihe 302/Series 302

302

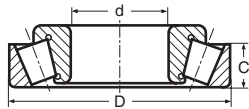

| Lager/ bearing | d | D | C |
|-------------------|-----|-----|----|
| 30203 | 17 | 40 | 11 |
| 30204 | 20 | 47 | 12 |
| 30205 | 25 | 52 | 13 |
| 30206 | 30 | 62 | 14 |
| 30207 | 35 | 72 | 15 |
| 30208 | 40 | 80 | 16 |
| 30209 | 45 | 85 | 16 |
| 30210 | 50 | 90 | 17 |
| 30211 | 55 | 100 | 18 |
| 30212 | 60 | 110 | 19 |
| 30213 | 65 | 120 | 20 |
| 30214 | 70 | 125 | 21 |
| 30215 | 75 | 130 | 22 |
| 30216 | 80 | 140 | 22 |
| 30217 | 85 | 150 | 24 |
| 30218 | 90 | 160 | 26 |
| 30219 | 95 | 170 | 27 |
| 30220 | 100 | 180 | 29 |
| 30221 | 105 | 190 | 30 |
| 30222 | 110 | 200 | 32 |
| 30224 | 120 | 215 | 34 |
| 30226 | 130 | 230 | 34 |
| 30228 | 140 | 250 | 36 |
| 30230 | 150 | 270 | 38 |
| 30234 | 170 | 310 | 43 |

AK

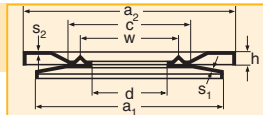

| NILOS-Ring | a1 | a2 | c | d | w | h | s1 | s2 | G | g | t |
|------------|-------|-----|-----|-----|-----|-----|-----|-----|-----|-----|------|
| 30203 AK | 38 | 43 | 30 | 17 | 24 | 3 | 0,3 | 0,5 | 44 | 41 | 13,8 |
| 30204 AK | 45 | 50 | 36 | 20 | 27 | 3 | 0,3 | 0,5 | 51 | 48 | 15,8 |
| 30205 AK | 49 | 55 | 40 | 25 | 33 | 3 | 0,3 | 0,5 | 56 | 53 | 16,8 |
| 30206 AK | 60 | 65 | 47 | 30 | 38 | 3 | 0,3 | 0,5 | 66 | 63 | 17,5 |
| 30207 AK | 69,5 | 75 | 55 | 35 | 45 | 4 | 0,3 | 0,5 | 76 | 73 | 18,8 |
| 30208 AK | 77,5 | 83 | 61 | 40 | 50 | 4 | 0,3 | 0,5 | 84 | 81 | 20,3 |
| 30209 AK | 82 | 88 | 67 | 45 | 55 | 4 | 0,3 | 0,5 | 89 | 86 | 21,3 |
| 30210 AK | 87,5 | 93 | 71 | 50 | 60 | 4 | 0,3 | 0,5 | 94 | 91 | 22,3 |
| 30211 AK | 97 | 103 | 78 | 55 | 68 | 4,5 | 0,3 | 0,5 | 104 | 101 | 23,3 |
| 30212 AK | 106,5 | 113 | 85 | 60 | 73 | 4,5 | 0,5 | 0,5 | 114 | 111 | 24,5 |
| 30213 AK | 116,5 | 123 | 93 | 65 | 78 | 4,5 | 0,5 | 0,5 | 124 | 121 | 25,5 |
| 30214 AK | 121 | 128 | 98 | 70 | 83 | 5 | 0,5 | 0,5 | 129 | 126 | 27 |
| 30215 AK | 127 | 133 | 104 | 75 | 88 | 5 | 0,5 | 0,5 | 134 | 131 | 28 |
| 30216 AK | 136 | 143 | 110 | 80 | 95 | 5 | 0,5 | 0,5 | 144 | 141 | 29 |
| 30217 AK | 146 | 153 | 117 | 85 | 100 | 5 | 0,5 | 0,5 | 154 | 151 | 31,5 |
| 30218 AK | 156 | 163 | 125 | 90 | 105 | 5 | 0,5 | 0,5 | 164 | 161 | 33,5 |
| 30219 AK | 165 | 173 | 113 | 95 | 115 | 5 | 0,5 | 0,5 | 174 | 171 | 35,5 |
| 30220 AK | 175 | 183 | 140 | 100 | 120 | 5 | 0,5 | 0,5 | 184 | 181 | 38 |
| 30221 AK | 185 | 193 | 148 | 105 | 125 | 5 | 0,5 | 0,5 | 194 | 191 | 40 |
| 30222 AK | 195 | 203 | 156 | 110 | 135 | 5 | 0,5 | 0,5 | 204 | 201 | 42 |
| 30224 AK | 210 | 218 | 165 | 120 | 145 | 5 | 0,5 | 0,5 | 219 | 216 | 44,5 |
| 30226 AK | 220 | 233 | 178 | 130 | 160 | 5 | 0,5 | 0,5 | 234 | 231 | 45 |
| 30228 AK | 240 | 253 | 192 | 140 | 170 | 5 | 0,5 | 0,5 | 254 | 251 | 47 |
| 30230 AK | 260 | 273 | 208 | 150 | 180 | 5 | 0,5 | 0,5 | 274 | 271 | 50,5 |
| 30234 AK | 300 | 314 | 260 | 170 | 205 | 5 | 0,5 | 0,5 | 315 | 311 | 58,6 |

Lagerreihe 330/Series 330

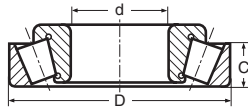

| Lager/ bearing | d | D | B |
|-------------------|-----|-----|------|
| 33005 | 25 | 47 | 14 |
| 33006 | 30 | 55 | 16 |
| 33007 | 35 | 62 | 17 |
| 33008 | 40 | 68 | 18 |
| 33009 | 45 | 75 | 19 |
| 33010 | 50 | 80 | 19 |
| 33011 | 55 | 90 | 21 |
| 33012 | 60 | 95 | 21 |
| 33013 | 65 | 100 | 21 |
| 33014 | 70 | 110 | 25,5 |
| 33015 | 75 | 115 | 25,5 |
| 33016 | 80 | 125 | 29,5 |
| 33017 | 85 | 130 | 29,5 |
| 33018 | 90 | 140 | 32,5 |
| 33019 | 95 | 145 | 32,5 |
| 33020 | 100 | 150 | 32,5 |
| 33021 | 105 | 160 | 34 |
| 33022 | 110 | 170 | 37 |
| 33024 | 120 | 180 | 38 |
| 33026 | 130 | 200 | 43 |
| 33028 | 140 | 210 | 44 |
| 33030 | 150 | 225 | 46 |

AV

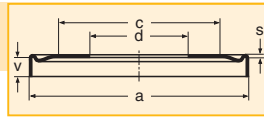

| NILOS-Ring | a | c | d | s | v |
|------------|-------|-----|-----|-----|------|
| 33005 AV | 46 | 39 | 25 | 0,3 | 3,5 |
| 33006 AV | 53,8 | 44 | 30 | 0,3 | 4,2 |
| 33007 AV | 60 | 53 | 35 | 0,3 | 4,2 |
| 33008 AV | 66,5 | 56 | 40 | 0,3 | 4,5 |
| 33009 AV | 73,5 | 63 | 45 | 0,3 | 5,5 |
| 33010 AV | 78,6 | 68 | 50 | 0,3 | 5,2 |
| 33011 AV | 88,4 | 76 | 55 | 0,3 | 6,5 |
| 33012 AV | 93,2 | 80 | 60 | 0,3 | 6,5 |
| 33013 AV | 98,4 | 86 | 65 | 0,3 | 6,2 |
| 33014 AV | 107,5 | 92 | 70 | 0,3 | 5,7 |
| 33015 AV | 113 | 98 | 75 | 0,5 | 5,7 |
| 33016 AV | 122,5 | 105 | 80 | 0,5 | 7 |
| 33017 AV | 128 | 110 | 85 | 0,5 | 7 |
| 33018 AV | 137 | 116 | 90 | 0,5 | 6,7 |
| 33019 AV | 142 | 122 | 95 | 0,5 | 6,7 |
| 33020 AV | 147 | 127 | 100 | 0,5 | 6,7 |
| 33021 AV | 156 | 133 | 105 | 0,5 | 9,2 |
| 33022 AV | 165,5 | 142 | 110 | 0,5 | 10,2 |
| 33024 AV | 174,5 | 152 | 120 | 0,5 | 10,2 |
| 33026 AV | 195 | 175 | 130 | 0,5 | 12,5 |
| 33028 AV | 206 | 180 | 140 | 0,5 | 12,5 |
| 33030 AV | 220 | 198 | 150 | 0,5 | 13,5 |

JV

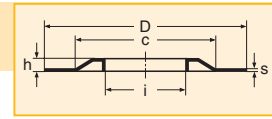

| NILOS-Ring | i | c | D | h | s |
|------------|-------|-----|-----|-----|-----|
| 33005 JV | 28,1 | 38 | 47 | 2,5 | 0,3 |
| 33006 JV | 32,2 | 47 | 55 | 2,5 | 0,3 |
| 33007 JV | 37 | 51 | 62 | 2,5 | 0,3 |
| 33008 JV | 43 | 58 | 68 | 3 | 0,3 |
| 33009 JV | 48 | 64 | 75 | 3 | 0,3 |
| 33010 JV | 53 | 68 | 80 | 3 | 0,3 |
| 33011 JV | 60 | 80 | 90 | 3 | 0,3 |
| 33012 JV | 63 | 82 | 95 | 3 | 0,3 |
| 33013 JV | 70 | 88 | 100 | 3,5 | 0,3 |
| 33014 JV | 74,5 | 95 | 110 | 3,5 | 0,3 |
| 33015 JV | 79,5 | 102 | 115 | 3,5 | 0,3 |
| 33016 JV | 85 | 112 | 125 | 3,5 | 0,5 |
| 33017 JV | 90 | 114 | 130 | 3,5 | 0,5 |
| 33018 JV | 95 | 122 | 140 | 3,5 | 0,5 |
| 33019 JV | 97,8 | 130 | 145 | 4 | 0,5 |
| 33020 JV | 105 | 132 | 150 | 4 | 0,5 |
| 33021 JV | 110 | 140 | 160 | 4 | 0,5 |
| 33022 JV | 116 | 148 | 170 | 4 | 0,5 |
| 33024 JV | 125,5 | 165 | 180 | 4 | 0,5 |
| 33026 JV | 134 | 175 | 200 | 4 | 0,5 |
| 33028 JV | 144 | 190 | 210 | 4 | 0,5 |

330

Lagerreihe 330/Series 330

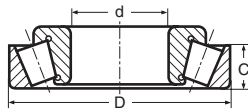

| Lager/ bearing | d | D | B |
|-------------------|-----|-----|------|
| 33005 | 25 | 47 | 14 |
| 33006 | 30 | 55 | 16 |
| 33007 | 35 | 62 | 17 |
| 33008 | 40 | 68 | 18 |
| 33009 | 45 | 75 | 19 |
| 33010 | 50 | 80 | 19 |
| 33011 | 55 | 90 | 21 |
| 33012 | 60 | 95 | 21 |
| 33013 | 65 | 100 | 21 |
| 33014 | 70 | 110 | 25,5 |
| 33015 | 75 | 115 | 25,5 |
| 33016 | 80 | 125 | 29,5 |
| 33017 | 85 | 130 | 29,5 |
| 33018 | 90 | 140 | 32,5 |
| 33019 | 95 | 145 | 32,5 |
| 33020 | 100 | 150 | 32,5 |
| 33021 | 105 | 160 | 34 |
| 33022 | 110 | 170 | 37 |
| 33024 | 120 | 180 | 38 |
| 33026 | 130 | 200 | 43 |
| 33028 | 140 | 210 | 44 |
| 33030 | 150 | 225 | 46 |

AK

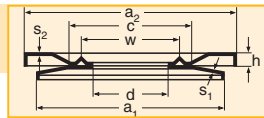

| NILOS-Ring | a1 | a2 | c | d | w | h | s1 | s2 | G | g | t |
|------------|-------|-----|-----|-----|-----|-----|-----|-----|-----|-----|------|
| 33005 AK | 46 | 50 | 36 | 25 | 31 | 3 | 0,3 | 0,5 | 51 | 47 | 17,4 |
| 33006 AK | 53,8 | 58 | 43 | 30 | 37 | 3 | 0,3 | 0,5 | 59 | 55 | 20,4 |
| 33007 AK | 60 | 65 | 47 | 35 | 41 | 3 | 0,3 | 0,5 | 66 | 62 | 21,4 |
| 33008 AK | 66,5 | 71 | 54 | 40 | 47 | 4 | 0,3 | 0,5 | 72 | 68 | 22,4 |
| 33009 AK | 73,5 | 78 | 63 | 45 | 54 | 4 | 0,3 | 0,5 | 79 | 75 | 24,4 |
| 33010 AK | 78,6 | 83 | 64 | 50 | 57 | 4 | 0,3 | 0,5 | 84 | 80 | 24,4 |
| 33011 AK | 88,4 | 93 | 71 | 55 | 63 | 4 | 0,3 | 0,5 | 94 | 90 | 27,4 |
| 33012 AK | 93,2 | 98 | 80 | 60 | 70 | 4,5 | 0,3 | 0,5 | 99 | 95 | 27,4 |
| 33013 AK | 98,4 | 103 | 82 | 65 | 73 | 4,5 | 0,3 | 0,5 | 105 | 100 | 27,4 |
| 33014 AK | 107,5 | 113 | 91 | 70 | 80 | 4,5 | 0,3 | 0,5 | 115 | 110 | 31,4 |
| 33015 AK | 113 | 118 | 98 | 75 | 86 | 4,5 | 0,5 | 0,5 | 120 | 115 | 31,6 |
| 33016 AK | 122,5 | 128 | 103 | 80 | 91 | 5 | 0,5 | 0,5 | 130 | 125 | 36,6 |
| 33017 AK | 128 | 133 | 108 | 85 | 96 | 5 | 0,5 | 0,5 | 135 | 130 | 36,6 |
| 33018 AK | 137 | 143 | 115 | 90 | 102 | 5 | 0,5 | 0,5 | 145 | 140 | 39,6 |
| 33019 AK | 142 | 148 | 120 | 95 | 107 | 5 | 0,5 | 0,5 | 150 | 145 | 39,6 |
| 33020 AK | 147 | 153 | 124 | 100 | 112 | 5 | 0,5 | 0,5 | 155 | 150 | 39,6 |
| 33021 AK | 156 | 164 | 135 | 105 | 118 | 5 | 0,5 | 0,5 | 166 | 160 | 43,6 |
| 33022 AK | 165,5 | 174 | 139 | 110 | 124 | 5 | 0,5 | 0,5 | 176 | 170 | 47,6 |
| 33024 AK | 174,5 | 184 | 150 | 120 | 134 | 5 | 0,5 | 0,5 | 186 | 180 | 48,6 |
| 33026 AK | 195 | 214 | 173 | 130 | 150 | 5 | 0,5 | 0,5 | 217 | 200 | 55,7 |
| 33028 AK | 206 | 219 | 179 | 140 | 160 | 5 | 0,5 | 0,5 | 222 | 210 | 56,7 |
| 33030 AK | 220 | 239 | 190 | 150 | 170 | 5 | 0,5 | 0,5 | 242 | 225 | 59,7 |

330

NILOS-Ringe für einreihige Kegelrollenlager nach DIN 720
NILOS-Rings for single row tapered roller bearings

Lagerreihe 322/Series 322

322

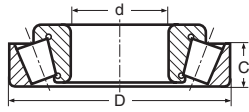

| Lager/ bearing | d | D | B |
|-------------------|-----|-----|----|
| 32203 | 17 | 40 | 16 |
| 32204 | 20 | 47 | 15 |
| 32205 | 25 | 52 | 18 |
| 32206 | 30 | 62 | 17 |
| 32207 | 35 | 72 | 19 |
| 32208 | 40 | 80 | 19 |
| 32209 | 45 | 85 | 19 |
| 32210 | 50 | 90 | 19 |
| 32211 | 55 | 100 | 21 |
| 32212 | 60 | 110 | 24 |
| 32213 | 65 | 120 | 27 |
| 32214 | 70 | 125 | 27 |
| 32215 | 75 | 130 | 27 |
| 32216 | 80 | 140 | 28 |
| 32217 | 85 | 150 | 30 |
| 32218 | 90 | 160 | 34 |
| 32219 | 95 | 170 | 37 |
| 32220 | 100 | 180 | 39 |
| 32221 | 105 | 190 | 43 |
| 32222 | 110 | 200 | 46 |
| 32224 | 120 | 215 | 50 |
| 32226 | 130 | 230 | 54 |
| 32228 | 140 | 250 | 58 |
| 32230 | 150 | 270 | 60 |
| 32232 | 160 | 290 | 80 |
| 32236 | 180 | 320 | 86 |
| 32238 | 190 | 340 | 92 |
| 32240 | 200 | 360 | 98 |

AV

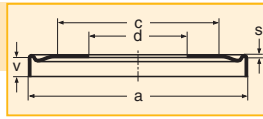

| NILOS-Ring | a | c | d | s | v |
|------------|-------|-----|-----|-----|------|
| 32203 AV | 38 | 30 | 17 | 0,3 | 3,6 |
| 32204 AV | 45 | 36 | 20 | 0,3 | 4,6 |
| 32205 AV | 49 | 40 | 25 | 0,3 | 4,6 |
| 32206 AV | 60 | 47 | 30 | 0,3 | 4,6 |
| 32207 AV | 69,5 | 55 | 35 | 0,3 | 5,6 |
| 32208 AV | 77,5 | 61 | 40 | 0,3 | 6,1 |
| 32209 AV | 82 | 67 | 45 | 0,3 | 6,1 |
| 32210 AV | 87,5 | 71 | 50 | 0,3 | 6,1 |
| 32211 AV | 97 | 78 | 55 | 0,3 | 6,1 |
| 32212 AV | 106,5 | 93 | 60 | 0,5 | 6,1 |
| 32213 AV | 116,5 | 98 | 65 | 0,5 | 6,1 |
| 32214 AV | 121 | 98 | 70 | 0,5 | 6,6 |
| 32215 AV | 127 | 104 | 75 | 0,5 | 6,6 |
| 32216 AV | 136 | 110 | 80 | 0,5 | 7,6 |
| 32217 AV | 146 | 124 | 85 | 0,5 | 9,1 |
| 32218 AV | 156 | 125 | 90 | 0,5 | 9,1 |
| 32219 AV | 165 | 133 | 95 | 0,5 | 9,1 |
| 32220 AV | 175 | 140 | 100 | 0,5 | 10,6 |
| 32221 AV | 185 | 168 | 105 | 0,5 | 10,6 |
| 32222 AV | 195 | 175 | 110 | 0,5 | 10,6 |
| 32224 AV | 210 | 178 | 120 | 0,5 | 12,1 |
| 32226 AV | 220 | 178 | 130 | 0,5 | 14,6 |
| 32228 AV | 240 | 192 | 140 | 0,5 | 14,6 |
| 32230 AV | 260 | 208 | 150 | 0,5 | 17,8 |
| 32232 AV | 280 | 255 | 160 | 0,5 | 18,1 |
| 32236 AV | 310 | 270 | 180 | 0,5 | 21 |
| 32238 AV | 330 | 290 | 190 | 0,5 | 23 |
| 32240 AV | 350 | 310 | 200 | 0,7 | 22,6 |

JV

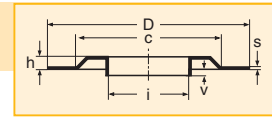

| NILOS-Ring | i | c | D | h | s | v |
|------------|-------|-----|-----|-----|-----|------|
| 32205 JV | 27,2 | 40 | 52 | 2 | 0,3 | 1,6 |
| 32206 JV | 33 | 49 | 62 | 2,5 | 0,3 | 1,6 |
| 32207 JV | 41,9 | 56 | 72 | 3 | 0,3 | 1,6 |
| 32208 JV | 45 | 65 | 80 | 2,5 | 0,3 | 2,1 |
| 32209 JV | 49,4 | 68 | 85 | 3 | 0,3 | 2,1 |
| 32210 JV | 53 | 82 | 90 | 2,5 | 0,3 | 2,1 |
| 32211 JV | 58 | 84 | 100 | 4,6 | 0,5 | 2,1 |
| 32212 JV | 67 | 93 | 110 | 3 | 0,5 | 2,1 |
| 32213 JV | 74,5 | 108 | 120 | 5 | 0,5 | 2,1 |
| 32214 JV | 76,5 | 108 | 125 | 5 | 0,5 | 2,6 |
| 32215 JV | 81 | 105 | 130 | 3,5 | 0,5 | 2,6 |
| 32216 JV | 87,2 | 120 | 140 | 3,5 | 0,5 | 2,6 |
| 32217 JV | 92,3 | 127 | 150 | 3,5 | 0,5 | 3,1 |
| 32218 JV | 97,8 | 130 | 160 | 3,5 | 0,5 | 3,1 |
| 32219 JV | 103 | 150 | 170 | 3,5 | 0,5 | 3,1 |
| 32220 JV | 109,5 | 160 | 180 | 4 | 0,5 | 3,6 |
| 32221 JV | 115 | 160 | 190 | 4 | 0,5 | 3,6 |
| 32222 JV | 120 | 170 | 200 | 4 | 0,5 | 3,6 |
| 32224 JV | 130 | 180 | 215 | 4 | 0,5 | 4,1 |
| 32226 JV | 136 | 215 | 230 | 4 | 0,5 | 3,75 |

Lagerreihe 322/Series 322

322

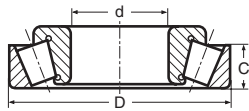

| Lager/ bearing | d | D | B |
|-------------------|-----|-----|----|
| 32206 | 30 | 62 | 17 |
| 32207 | 35 | 72 | 19 |
| 32208 | 40 | 80 | 19 |
| 32209 | 45 | 85 | 19 |
| 32210 | 50 | 90 | 19 |
| 32211 | 55 | 100 | 21 |
| 32212 | 60 | 110 | 24 |
| 32213 | 65 | 120 | 27 |
| 32214 | 70 | 125 | 27 |
| 32215 | 75 | 130 | 27 |
| 32216 | 80 | 140 | 28 |
| 32217 | 85 | 150 | 30 |
| 32218 | 90 | 160 | 34 |
| 32219 | 95 | 170 | 37 |
| 32220 | 100 | 180 | 39 |
| 32221 | 105 | 190 | 43 |
| 32222 | 110 | 200 | 46 |
| 32224 | 120 | 215 | 50 |
| 32226 | 130 | 230 | 54 |
| 32228 | 140 | 250 | 58 |
| 32230 | 150 | 270 | 60 |

AK

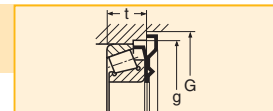
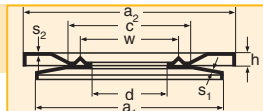

| NILOS-Ring | a1 | a2 | c | d | w | h | s1 | s2 | G | g | t |
|------------|-------|-----|-----|-----|-----|-----|-----|-----|-----|-----|------|
| 32206 AK | 60 | 65 | 47 | 30 | 38 | 3 | 0,3 | 0,5 | 66 | 63 | 21,8 |
| 32207 AK | 69,5 | 75 | 55 | 35 | 45 | 4 | 0,3 | 0,5 | 76 | 73 | 24,8 |
| 32208 AK | 77,5 | 83 | 61 | 40 | 50 | 4 | 0,3 | 0,5 | 84 | 81 | 25,3 |
| 32209 AK | 82 | 88 | 67 | 45 | 55 | 4 | 0,3 | 0,5 | 89 | 86 | 25,3 |
| 32210 AK | 87,5 | 93 | 71 | 50 | 60 | 4 | 0,3 | 0,5 | 94 | 91 | 25,3 |
| 32211 AK | 97 | 103 | 78 | 55 | 68 | 4,5 | 0,3 | 0,5 | 104 | 101 | 27,3 |
| 32212 AK | 106,5 | 113 | 85 | 60 | 73 | 4,5 | 0,5 | 0,5 | 114 | 111 | 30,5 |
| 32213 AK | 116,5 | 123 | 93 | 65 | 78 | 4,5 | 0,5 | 0,5 | 124 | 121 | 33,5 |
| 32214 AK | 121 | 128 | 98 | 70 | 83 | 5 | 0,5 | 0,5 | 129 | 126 | 34 |
| 32215 AK | 127 | 133 | 104 | 75 | 88 | 5 | 0,5 | 0,5 | 134 | 131 | 34 |
| 32216 AK | 136 | 143 | 110 | 80 | 95 | 5 | 0,5 | 0,5 | 144 | 141 | 36 |
| 32217 AK | 146 | 153 | 117 | 85 | 100 | 5 | 0,5 | 0,5 | 154 | 151 | 39,5 |
| 32218 AK | 156 | 163 | 125 | 90 | 105 | 5 | 0,5 | 0,5 | 164 | 161 | 43,5 |
| 32219 AK | 165 | 173 | 133 | 95 | 115 | 5 | 0,5 | 0,5 | 174 | 171 | 46,5 |
| 32220 AK | 175 | 183 | 140 | 100 | 120 | 5 | 0,5 | 0,5 | 184 | 181 | 50 |
| 32221 AK | 185 | 193 | 148 | 105 | 125 | 5 | 0,5 | 0,5 | 194 | 191 | 54 |
| 32222 AK | 195 | 203 | 156 | 110 | 135 | 5 | 0,5 | 0,5 | 204 | 201 | 57 |
| 32224 AK | 210 | 218 | 165 | 120 | 145 | 5 | 0,5 | 0,5 | 219 | 216 | 62,5 |
| 32226 AK | 220 | 233 | 178 | 130 | 160 | 5 | 0,5 | 0,5 | 234 | 231 | 68,5 |
| 32228 AK | 240 | 253 | 192 | 140 | 170 | 5 | 0,5 | 0,5 | 254 | 251 | 72,5 |
| 32230 AK | 260 | 273 | 208 | 150 | 180 | 5 | 0,5 | 0,5 | 274 | 271 | 78,5 |

Lagerreihe 303/Series 303

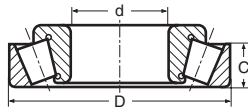

| Lager/ bearing | d | D | B |
|-------------------|-----|-----|----|
| 30302 | 15 | 42 | 11 |
| 30303 | 17 | 47 | 12 |
| 30304 | 20 | 52 | 13 |
| 30305 | 25 | 62 | 15 |
| 30306 | 30 | 72 | 16 |
| 30307 | 35 | 80 | 18 |
| 30308 | 40 | 90 | 20 |
| 30309 | 45 | 100 | 22 |
| 30310 | 50 | 110 | 23 |
| 30311 | 55 | 120 | 25 |
| 30312 | 60 | 130 | 26 |
| 30313 | 65 | 140 | 28 |
| 30314 | 70 | 150 | 30 |
| 30315 | 75 | 160 | 31 |
| 30316 | 80 | 170 | 33 |
| 30317 | 85 | 180 | 34 |
| 30318 | 90 | 190 | 36 |
| 30319 | 95 | 200 | 38 |
| 30320 | 100 | 215 | 39 |
| 30321 | 105 | 225 | 41 |
| 30322 | 110 | 240 | 42 |
| 30324 | 120 | 260 | 46 |
| 30326 | 130 | 280 | 49 |
| 30328 | 140 | 300 | 53 |
| 30330 | 150 | 320 | 55 |
| 30332 | 160 | 340 | 58 |
| 30334 | 170 | 360 | 62 |
| 30336 | 180 | 380 | 64 |

AV

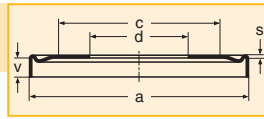

| NILOS-Ring | a | c | d | s | v |
|------------|-------|-----|-----|-----|------|
| 30302 AV | 40 | 30 | 15 | 0,3 | 3,6 |
| 30303 AV | 45 | 36 | 17 | 0,3 | 3,6 |
| 30304 AV | 49 | 40 | 20 | 0,3 | 3,6 |
| 30305 AV | 60 | 47 | 25 | 0,3 | 3,6 |
| 30306 AV | 69,5 | 55 | 30 | 0,3 | 5,1 |
| 30307 AV | 77,5 | 61 | 35 | 0,3 | 5,1 |
| 30308 AV | 87,5 | 71 | 40 | 0,3 | 5,6 |
| 30309 AV | 97 | 78 | 45 | 0,3 | 5,6 |
| 30310 AV | 106,5 | 85 | 50 | 0,5 | 6,6 |
| 30311 AV | 116,5 | 98 | 55 | 0,5 | 7,1 |
| 30312 AV | 127 | 104 | 60 | 0,5 | 8,1 |
| 30313 AV | 136 | 110 | 65 | 0,5 | 8,6 |
| 30314 AV | 146 | 124 | 70 | 0,5 | 8,6 |
| 30315 AV | 156 | 125 | 75 | 0,5 | 9,6 |
| 30316 AV | 165 | 133 | 80 | 0,5 | 10,1 |
| 30317 AV | 175 | 140 | 85 | 0,5 | 11,1 |
| 30318 AV | 185 | 168 | 90 | 0,5 | 11,1 |
| 30319 AV | 195 | 175 | 95 | 0,5 | 12,1 |
| 30320 AV | 210 | 178 | 100 | 0,5 | 13,1 |
| 30321 AV | 220 | 178 | 105 | 0,5 | 13,1 |
| 30322 AV | 235 | 190 | 110 | 0,5 | 13,1 |
| 30324 AV | 255 | 235 | 120 | 0,5 | 14,1 |
| 30326 AV | 274 | 235 | 130 | 0,5 | 15,7 |
| 30328 AV | 294 | 255 | 140 | 0,5 | 15,7 |
| 30330 AV | 310 | 270 | 150 | 0,5 | 18,2 |
| 30332 AV | 330 | 290 | 160 | 0,5 | 18,2 |
| 30334 AV | 350 | 310 | 170 | 0,7 | 19,2 |
| 30336 AV | 370 | 315 | 180 | 0,7 | 20,1 |

JV

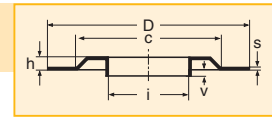

| NILOS-Ring | i | c | D | h | s | v |
|------------|-------|-----|-----|-----|-----|-----|
| 30302 JV | 19 | 32 | 42 | 2 | 0,3 | 1,6 |
| 30303 JV | 20,5 | 36 | 47 | 2 | 0,3 | 1,6 |
| 30304 JV | 24,5 | 40 | 52 | 2 | 0,3 | 1,6 |
| 30305 JV | 30 | 49 | 62 | 2,5 | 0,3 | 1,6 |
| 30306 JV | 37,2 | 56 | 72 | 2,5 | 0,3 | 2,1 |
| 30307 JV | 41,9 | 63 | 80 | 3 | 0,3 | 2,1 |
| 30308 JV | 47,5 | 70 | 90 | 3 | 0,3 | 2,6 |
| 30309 JV | 52,3 | 80 | 100 | 3 | 0,5 | 2,6 |
| 30310 JV | 57,5 | 87 | 110 | 3 | 0,5 | 2,6 |
| 30311 JV | 64 | 95 | 120 | 3 | 0,5 | 3,1 |
| 30312 JV | 69,3 | 104 | 130 | 3 | 0,5 | 3,1 |
| 30313 JV | 75,3 | 110 | 140 | 3,5 | 0,5 | 3,6 |
| 30314 JV | 81 | 125 | 150 | 3,5 | 0,5 | 3,6 |
| 30315 JV | 87,2 | 128 | 160 | 3,5 | 0,5 | 3,6 |
| 30316 JV | 92,3 | 135 | 170 | 3,5 | 0,5 | 4,1 |
| 30317 JV | 97,8 | 144 | 180 | 4 | 0,5 | 4,1 |
| 30318 JV | 106 | 150 | 190 | 4 | 0,5 | 4,1 |
| 30319 JV | 110,5 | 160 | 200 | 4 | 0,5 | 5,1 |
| 30320 JV | 116 | 170 | 215 | 4 | 0,5 | 5,1 |
| 30321 JV | 121 | 160 | 225 | 4 | 0,5 | 5,1 |
| 30322 JV | 126 | 195 | 240 | 4 | 0,5 | 5,1 |
| 30324 JV | 136 | 215 | 260 | 4 | 0,5 | 5,1 |

303

Lagerreihe 303/Series 303

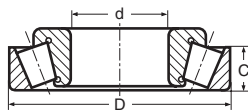

| Lager/ bearing | d | D | B |
|-------------------|-----|-----|----|
| 30302 | 15 | 42 | 11 |
| 30303 | 17 | 47 | 12 |
| 30304 | 20 | 52 | 13 |
| 30305 | 25 | 62 | 15 |
| 30306 | 30 | 72 | 16 |
| 30307 | 35 | 80 | 18 |
| 30308 | 40 | 90 | 20 |
| 30309 | 45 | 100 | 22 |
| 30310 | 50 | 110 | 23 |
| 30311 | 55 | 120 | 25 |
| 30312 | 60 | 130 | 26 |
| 30313 | 65 | 140 | 28 |
| 30314 | 70 | 150 | 30 |
| 30315 | 75 | 160 | 31 |
| 30316 | 80 | 170 | 33 |
| 30317 | 85 | 180 | 34 |
| 30318 | 90 | 190 | 36 |
| 30319 | 95 | 200 | 38 |
| 30320 | 100 | 215 | 39 |
| 30321 | 105 | 225 | 41 |
| 30322 | 110 | 240 | 42 |
| 30324 | 120 | 260 | 46 |
| 30326 | 130 | 280 | 49 |

AK

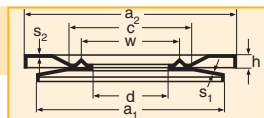

| NILOS-Ring | a1 | a2 | c | d | w | h | s1 | s2 | G | g | t |
|------------|-------|-----|-----|-----|-----|-----|-----|-----|-----|-----|------|
| 30302 AK | 40 | 45 | 30 | 15 | 21 | 3 | 0,3 | 0,5 | 46 | 43 | 14,8 |
| 30303 AK | 45 | 50 | 36 | 17 | 24 | 3 | 0,3 | 0,5 | 51 | 48 | 15,8 |
| 30304 AK | 49 | 55 | 40 | 20 | 28 | 3 | 0,3 | 0,5 | 56 | 53 | 16,8 |
| 30305 AK | 60 | 65 | 47 | 25 | 33 | 3 | 0,3 | 0,5 | 66 | 63 | 18,8 |
| 30306 AK | 69,5 | 75 | 55 | 30 | 39 | 4 | 0,3 | 0,5 | 76 | 73 | 21,3 |
| 30307 AK | 77,5 | 83 | 61 | 35 | 46 | 4 | 0,3 | 0,5 | 84 | 81 | 23,3 |
| 30308 AK | 87,5 | 93 | 71 | 40 | 52 | 4 | 0,3 | 0,5 | 94 | 91 | 25,8 |
| 30309 AK | 97 | 103 | 78 | 45 | 57 | 4,5 | 0,3 | 0,5 | 104 | 101 | 27,8 |
| 30310 AK | 106,5 | 113 | 85 | 50 | 63 | 4,5 | 0,5 | 0,5 | 114 | 111 | 30 |
| 30311 AK | 116,5 | 123 | 93 | 55 | 70 | 4,5 | 0,5 | 0,5 | 124 | 121 | 32,5 |
| 30312 AK | 127 | 133 | 104 | 60 | 80 | 5 | 0,5 | 0,5 | 134 | 131 | 34,5 |
| 30313 AK | 136 | 143 | 110 | 65 | 85 | 5 | 0,5 | 0,5 | 144 | 141 | 37 |
| 30314 AK | 146 | 153 | 117 | 70 | 90 | 5 | 0,5 | 0,5 | 154 | 151 | 39 |
| 30315 AK | 156 | 163 | 125 | 75 | 95 | 5 | 0,5 | 0,5 | 164 | 161 | 41 |
| 30316 AK | 165 | 173 | 133 | 80 | 100 | 5 | 0,5 | 0,5 | 174 | 171 | 43,5 |
| 30317 AK | 175 | 183 | 140 | 85 | 105 | 5 | 0,5 | 0,5 | 184 | 181 | 45,5 |
| 30318 AK | 185 | 193 | 148 | 90 | 115 | 5 | 0,5 | 0,5 | 194 | 191 | 47,5 |
| 30319 AK | 195 | 203 | 156 | 95 | 120 | 5 | 0,5 | 0,5 | 204 | 201 | 50,5 |
| 30320 AK | 210 | 218 | 165 | 100 | 125 | 5 | 0,5 | 0,5 | 219 | 216 | 52,5 |
| 30321 AK | 220 | 228 | 178 | 105 | 130 | 5 | 0,5 | 0,5 | 229 | 226 | 54,5 |
| 30322 AK | 235 | 243 | 190 | 110 | 140 | 5 | 0,5 | 0,5 | 244 | 241 | 55,5 |
| 30324 AK | 255 | 263 | 205 | 120 | 150 | 5 | 0,5 | 0,5 | 264 | 261 | 60,5 |
| 30326 AK | 274 | 286 | 235 | 130 | 160 | 5 | 0,5 | 0,5 | 287 | 281 | 65 |

303

NILOS-Ringe für einreihige Kegelrollenlager nach DIN 720 NILOS-Rings for single row taper roller bearings

Lagerreihe 313/Series 313

313

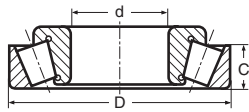

| Lager/ bearing | d | D | B |
|-------------------|----|-----|----|
| 31305 | 25 | 62 | 13 |
| 31306 | 30 | 72 | 14 |
| 31307 | 35 | 80 | 15 |
| 31308 | 40 | 90 | 17 |
| 31309 | 45 | 100 | 18 |
| 31310 | 50 | 110 | 19 |
| 31311 | 55 | 120 | 21 |
| 31312 | 60 | 130 | 22 |
| 31313 | 65 | 140 | 23 |
| 31314 | 70 | 150 | 25 |
| 31315 | 75 | 160 | 37 |
| 31316 | 80 | 170 | 39 |
| 31317 | 85 | 180 | 41 |
| 31318 | 90 | 190 | 43 |
| 31319 | 95 | 200 | 45 |

AV

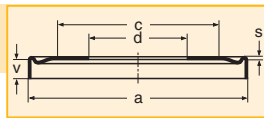

| NILOS-Ring | a | c | d | s | v |
|------------|-------|-----|----|-----|------|
| 31305 AV | 60 | 47 | 25 | 0,3 | 5,6 |
| 31306 AV | 69,5 | 55 | 30 | 0,3 | 7,1 |
| 31307 AV | 77,5 | 61 | 35 | 0,3 | 8,1 |
| 31308 AV | 87,5 | 71 | 40 | 0,3 | 8,6 |
| 31309 AV | 97 | 78 | 45 | 0,3 | 9,6 |
| 31310 AV | 106,5 | 85 | 50 | 0,5 | 10,6 |
| 31311 AV | 116,5 | 98 | 55 | 0,5 | 11,1 |
| 31312 AV | 127 | 104 | 60 | 0,5 | 12,1 |
| 31313 AV | 136 | 110 | 65 | 0,5 | 13,6 |
| 31314 AV | 146 | 124 | 70 | 0,5 | 13,6 |
| 31315 AV | 156 | 125 | 75 | 0,5 | 14,6 |
| 31316 AV | 165 | 133 | 80 | 0,5 | 16,1 |
| 31317 AV | 175 | 140 | 85 | 0,5 | 17,1 |
| 31318 AV | 185 | 168 | 90 | 0,5 | 17,1 |
| 31319 AV | 195 | 175 | 95 | 0,5 | 18,1 |

JV

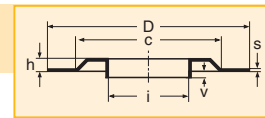

| NILOS-Ring | i | c | D | h | s | v |
|------------|-------|-----|-----|-----|-----|-----|
| 31305 JV | 30 | 49 | 62 | 2,5 | 0,3 | 1,6 |
| 31306 JV | 37,2 | 56 | 72 | 2,5 | 0,3 | 2,1 |
| 31307 JV | 41,9 | 63 | 80 | 3 | 0,3 | 2,1 |
| 31308 JV | 47,5 | 70 | 90 | 3 | 0,3 | 2,6 |
| 31309 JV | 52,3 | 80 | 100 | 3 | 0,5 | 2,6 |
| 31310 JV | 57,5 | 87 | 110 | 3 | 0,5 | 2,6 |
| 31311 JV | 64 | 95 | 120 | 3 | 0,5 | 3,1 |
| 31312 JV | 69,3 | 104 | 130 | 3 | 0,5 | 3,1 |
| 31313 JV | 75,3 | 110 | 140 | 3,5 | 0,5 | 3,6 |
| 31314 JV | 81 | 125 | 150 | 3,5 | 0,5 | 3,6 |
| 31315 JV | 87,2 | 128 | 160 | 3,5 | 0,5 | 3,6 |
| 31316 JV | 92,3 | 135 | 170 | 3,5 | 0,5 | 4,1 |
| 31317 JV | 97,8 | 144 | 180 | 4 | 0,5 | 4,1 |
| 31318 JV | 106 | 150 | 190 | 4 | 0,5 | 4,1 |
| 31319 JV | 110,5 | 160 | 200 | 4 | 0,5 | 5,1 |

Lagerreihe 313/Series 313

313

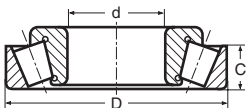

| Lager/ bearing | d | D | B |
|-------------------|----|-----|----|
| 31305 | 25 | 62 | 13 |
| 31306 | 30 | 72 | 14 |
| 31307 | 35 | 80 | 15 |
| 31308 | 40 | 90 | 17 |
| 31309 | 45 | 100 | 18 |
| 31310 | 50 | 110 | 19 |
| 31311 | 55 | 120 | 21 |
| 31312 | 60 | 130 | 22 |
| 31313 | 65 | 140 | 23 |
| 31314 | 70 | 150 | 25 |

AK

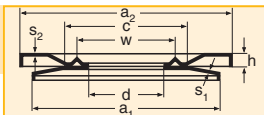

| NILOS-Ring | a1 | a2 | c | d | w | h | s1 | s2 | G | g | t |
|------------|-------|-----|-----|----|----|-----|-----|-----|-----|-----|------|
| 31305 AK | 60 | 65 | 47 | 25 | 33 | 3 | 0,3 | 0,5 | 66 | 63 | 18,8 |
| 31306 AK | 69,5 | 75 | 55 | 30 | 39 | 4 | 0,3 | 0,5 | 76 | 73 | 21,3 |
| 31307 AK | 77,5 | 83 | 61 | 35 | 46 | 4 | 0,3 | 0,5 | 84 | 81 | 23,3 |
| 31308 AK | 87,5 | 93 | 71 | 40 | 52 | 4 | 0,3 | 0,5 | 94 | 91 | 25,8 |
| 31309 AK | 97 | 103 | 78 | 45 | 57 | 4,5 | 0,3 | 0,5 | 104 | 101 | 27,8 |
| 31310 AK | 106,5 | 113 | 85 | 50 | 63 | 4,5 | 0,5 | 0,5 | 114 | 111 | 30 |
| 31311 AK | 116,5 | 123 | 98 | 55 | 70 | 4,5 | 0,5 | 0,5 | 124 | 121 | 32,5 |
| 31312 AK | 127 | 133 | 104 | 60 | 80 | 5 | 0,5 | 0,5 | 134 | 131 | 34,5 |
| 31313 AK | 136 | 143 | 110 | 65 | 85 | 5 | 0,5 | 0,5 | 144 | 141 | 37 |
| 31314 AK | 146 | 153 | 124 | 70 | 90 | 5 | 0,5 | 0,5 | 154 | 151 | 39 |

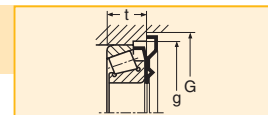

Lagerreihe 323/Series 323

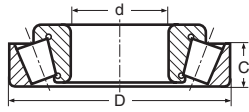

| Lager/ bearing | d | D | B |
|-------------------|-----|-----|----|
| 32303 | 17 | 47 | 16 |
| 32304 | 20 | 52 | 18 |
| 32305 | 25 | 62 | 20 |
| 32306 | 30 | 72 | 23 |
| 32307 | 35 | 80 | 25 |
| 32308 | 40 | 90 | 27 |
| 32309 | 45 | 100 | 30 |
| 32310 | 50 | 110 | 33 |
| 32311 | 55 | 120 | 35 |
| 32312 | 60 | 130 | 37 |
| 32313 | 65 | 140 | 39 |
| 32314 | 70 | 150 | 42 |
| 32315 | 75 | 160 | 45 |
| 32316 | 80 | 170 | 48 |
| 32317 | 85 | 180 | 49 |
| 32318 | 90 | 190 | 53 |
| 32319 | 95 | 200 | 55 |
| 32320 | 100 | 215 | 60 |
| 32321 | 105 | 225 | 63 |
| 32322 | 110 | 240 | 65 |
| 32324 | 120 | 260 | 69 |

AV

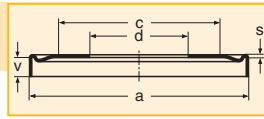

| NILOS-Ring | a | c | d | s | v |
|------------|-------|-----|-----|-----|------|
| 32303 AV | 45 | 36 | 17 | 0,3 | 4,6 |
| 32304 AV | 49 | 40 | 20 | 0,3 | 4,6 |
| 32305 AV | 60 | 47 | 25 | 0,3 | 5,6 |
| 32306 AV | 69,5 | 55 | 30 | 0,3 | 6,1 |
| 32307 AV | 77,5 | 61 | 35 | 0,3 | 8,1 |
| 32308 AV | 87,5 | 71 | 40 | 0,3 | 8,6 |
| 32309 AV | 97 | 78 | 45 | 0,3 | 8,6 |
| 32310 AV | 106,5 | 85 | 50 | 0,5 | 9,6 |
| 32311 AV | 116,5 | 98 | 55 | 0,5 | 11,1 |
| 32312 AV | 127 | 104 | 60 | 0,5 | 12,1 |
| 32313 AV | 136 | 110 | 65 | 0,5 | 12,6 |
| 32314 AV | 146 | 124 | 70 | 0,5 | 12,6 |
| 32315 AV | 156 | 125 | 75 | 0,5 | 13,6 |
| 32316 AV | 165 | 133 | 80 | 0,5 | 14,1 |
| 32317 AV | 175 | 140 | 85 | 0,5 | 15,1 |
| 32318 AV | 185 | 168 | 90 | 0,5 | 15,1 |
| 32319 AV | 195 | 175 | 95 | 0,5 | 17,1 |
| 32320 AV | 210 | 178 | 100 | 0,5 | 18,1 |
| 32321 AV | 220 | 178 | 105 | 0,5 | 19,1 |
| 32322 AV | 235 | 190 | 110 | 0,5 | 20,1 |
| 32324 AV | 255 | 235 | 120 | 0,5 | 22,1 |

JV

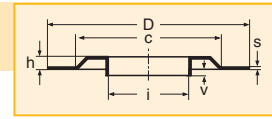

| NILOS-Ring | i | c | D | h | s | v |
|------------|-------|-----|-----|-----|-----|-----|
| 32304 JV | 24,5 | 40 | 52 | 2 | 0,3 | 1,6 |
| 32305 JV | 30 | 49 | 62 | 2,5 | 0,3 | 1,6 |
| 32306 JV | 37,2 | 56 | 72 | 2,5 | 0,3 | 2,1 |
| 32307 JV | 41,9 | 63 | 80 | 3 | 0,3 | 2,1 |
| 32308 JV | 47,5 | 70 | 90 | 3 | 0,3 | 2,6 |
| 32309 JV | 52,3 | 80 | 100 | 3 | 0,5 | 2,6 |
| 32310 JV | 57,5 | 87 | 110 | 3 | 0,5 | 2,6 |
| 32311 JV | 64 | 95 | 120 | 3 | 0,5 | 3,1 |
| 32312 JV | 69,3 | 104 | 130 | 3 | 0,5 | 3,1 |
| 32313 JV | 75,3 | 110 | 140 | 3,5 | 0,5 | 3,6 |
| 32314 JV | 81 | 125 | 150 | 3,5 | 0,5 | 3,6 |
| 32315 JV | 87,2 | 128 | 160 | 3,5 | 0,5 | 3,6 |
| 32316 JV | 92,3 | 135 | 170 | 3,5 | 0,5 | 4,1 |
| 32317 JV | 97,8 | 144 | 180 | 4 | 0,5 | 4,1 |
| 32318 JV | 106 | 150 | 190 | 4 | 0,5 | 4,1 |
| 32319 JV | 110,5 | 160 | 200 | 4 | 0,5 | 5,1 |
| 32320 JV | 116 | 170 | 215 | 4 | 0,5 | 5,1 |
| 32321 JV | 121 | 170 | 225 | 4 | 0,5 | 5,1 |
| 32322 JV | 126 | 195 | 240 | 4 | 0,5 | 5,1 |
| 32324 JV | 136 | 215 | 260 | 4 | 0,5 | 5,1 |

323

Lagerreihe 323/Series 323

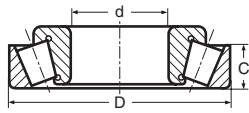

| Lager/ bearing | d | D | B |
|-------------------|-----|-----|----|
| 32304 | 20 | 52 | 18 |
| 32305 | 25 | 62 | 20 |
| 32306 | 30 | 72 | 23 |
| 32307 | 35 | 80 | 25 |
| 32308 | 40 | 90 | 27 |
| 32309 | 45 | 100 | 30 |
| 32310 | 50 | 110 | 33 |
| 32311 | 55 | 120 | 35 |
| 32312 | 60 | 130 | 37 |
| 32313 | 65 | 140 | 39 |
| 32314 | 70 | 150 | 42 |
| 32315 | 75 | 160 | 45 |
| 32316 | 80 | 170 | 48 |
| 32317 | 85 | 180 | 49 |
| 32318 | 90 | 190 | 53 |
| 32319 | 95 | 200 | 55 |
| 32320 | 100 | 215 | 60 |
| 32321 | 105 | 225 | 63 |
| 32322 | 110 | 240 | 65 |
| 32324 | 120 | 260 | 69 |

AK

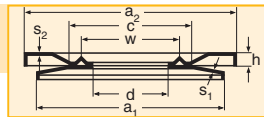

| NILOS-Ring | a1 | a2 | c | d | w | h | s1 | s2 | G | g | t |
|------------|-------|-----|-----|-----|-----|-----|-----|-----|-----|-----|------|
| 32304 AK | 49 | 55 | 40 | 20 | 28 | 3 | 0,3 | 0,5 | 56 | 53 | 22,8 |
| 32305 AK | 60 | 65 | 47 | 25 | 33 | 3 | 0,3 | 0,5 | 66 | 63 | 25,8 |
| 32306 AK | 69,5 | 75 | 55 | 30 | 39 | 4 | 0,3 | 0,5 | 76 | 73 | 29,3 |
| 32307 AK | 77,5 | 83 | 61 | 35 | 46 | 4 | 0,3 | 0,5 | 84 | 81 | 33,3 |
| 32308 AK | 87,5 | 93 | 71 | 40 | 52 | 4 | 0,3 | 0,5 | 94 | 91 | 35,8 |
| 32309 AK | 97 | 103 | 78 | 45 | 57 | 4,5 | 0,3 | 0,5 | 104 | 101 | 38,8 |
| 32310 AK | 106,5 | 113 | 85 | 50 | 63 | 4,5 | 0,5 | 0,5 | 114 | 111 | 43 |
| 32311 AK | 116,5 | 123 | 93 | 55 | 70 | 4,5 | 0,5 | 0,5 | 124 | 121 | 46,5 |
| 32312 AK | 127 | 133 | 104 | 60 | 80 | 5 | 0,5 | 0,5 | 134 | 131 | 49,5 |
| 32313 AK | 136 | 143 | 110 | 65 | 85 | 5 | 0,5 | 0,5 | 144 | 141 | 52 |
| 32314 AK | 146 | 153 | 117 | 70 | 90 | 5 | 0,5 | 0,5 | 154 | 151 | 55 |
| 32315 AK | 156 | 163 | 125 | 75 | 95 | 5 | 0,5 | 0,5 | 164 | 161 | 59 |
| 32316 AK | 165 | 173 | 133 | 80 | 100 | 5 | 0,5 | 0,5 | 174 | 171 | 62,5 |
| 32317 AK | 175 | 183 | 140 | 85 | 105 | 5 | 0,5 | 0,5 | 184 | 181 | 64,5 |
| 32318 AK | 185 | 193 | 148 | 90 | 115 | 5 | 0,5 | 0,5 | 194 | 191 | 68,5 |
| 32319 AK | 195 | 203 | 156 | 95 | 120 | 5 | 0,5 | 0,5 | 204 | 201 | 72,5 |
| 32320 AK | 210 | 218 | 165 | 100 | 125 | 5 | 0,5 | 0,5 | 219 | 216 | 78,5 |
| 32321 AK | 220 | 228 | 178 | 105 | 130 | 5 | 0,5 | 0,5 | 229 | 226 | 82,5 |
| 32322 AK | 235 | 243 | 190 | 110 | 140 | 5 | 0,5 | 0,5 | 244 | 241 | 85,5 |
| 32324 AK | 255 | 263 | 205 | 120 | 150 | 5 | 0,5 | 0,5 | 261 | 261 | 91,5 |

323

NILOS-Ringe für einreihige Kegelrollenlager nach DIN 720 NILOS-Rings for single row taper roller bearings

Lagerreihe 332/Series 332

332

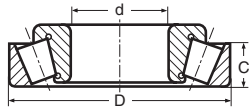

| Lager/ bearing | d | D | B |
|-------------------|-----|-----|------|
| 33205 | 25 | 52 | 18 |
| 33206 | 30 | 62 | 19,5 |
| 33207 | 35 | 72 | 22 |
| 33208 | 40 | 80 | 25 |
| 33209 | 45 | 85 | 25 |
| 33210 | 50 | 90 | 24,5 |
| 33211 | 55 | 100 | 27 |
| 33212 | 60 | 110 | 29 |
| 33213 | 65 | 120 | 32 |
| 33214 | 70 | 125 | 32 |
| 33215 | 75 | 130 | 31 |
| 33216 | 80 | 140 | 35 |
| 33217 | 85 | 150 | 37 |
| 33218 | 90 | 160 | 42 |
| 33219 | 95 | 170 | 44 |
| 33220 | 100 | 180 | 48 |
| 33221 | 105 | 190 | 52 |

AV

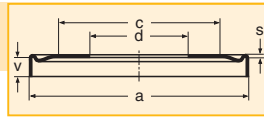

| NILOS-Ring | a | c | d | s | v |
|------------|-------|-----|------------|-----|------|
| 33205 AV | 51 | 42 | 25 | 0,3 | 4,2 |
| 33206 AV | 60 | 47 | 30 | 0,3 | 5,7 |
| 33207 AV | 69,5 | 55 | 35 | 0,3 | 6,2 |
| 33208 AV | 77,5 | 61 | 40 | 0,3 | 7,2 |
| 33209 AV | 82 | 67 | 45 | 0,3 | 7,2 |
| 33210 AV | 87,5 | 72 | 50 | 0,3 | 7,7 |
| 33211 AV | 97 | 78 | 55 | 0,3 | 8,2 |
| 33212 AV | 106,5 | 85 | 60 | 0,5 | 9,2 |
| 33213 AV | 116,5 | 98 | 65 | 0,5 | 9,2 |
| 33214 AV | 121 | 98 | 70 | 0,5 | 9,2 |
| 33215 AV | 127 | 104 | 75 | 0,5 | 10,2 |
| 33216 AV | 136 | 110 | 80 | 0,5 | 11,2 |
| 33217 AV | 146 | 124 | 85 | 0,5 | 12,2 |
| 33218 AV | 156 | 125 | 90 | 0,5 | 13,2 |
| 33219 AV | 165 | 133 | 95 | 0,5 | 14,2 |
| 33220 AV | 175 | 140 | 100 | 0,5 | 15,2 |
| 33221 AV | 185 | 168 | 105 | 0,5 | 16,2 |

JV

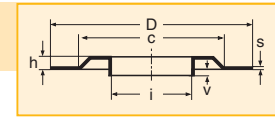

| | | | | | |
|--------------------------|--|--|--|--|--|
| | | | | | |
| | | | | | |
| | | | | | |
| | | | | | |
| Lieferung auf Anfrage | | | | | |
| | | | | | |
| delivery only on request | | | | | |
| | | | | | |
| | | | | | |
| | | | | | |
| | | | | | |
| | | | | | |
| | | | | | |
| | | | | | |
| | | | | | |
| | | | | | |
| | | | | | |

Lagerreihe 332/Series 332

332

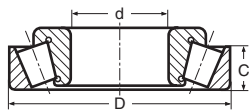

| Lager/ bearing | d | D | B |
|-------------------|-----|-----|------|
| 33205 | 25 | 52 | 18 |
| 33206 | 30 | 62 | 19,5 |
| 33207 | 35 | 72 | 22 |
| 33208 | 40 | 80 | 25 |
| 33209 | 45 | 85 | 25 |
| 33210 | 50 | 90 | 24,5 |
| 33211 | 55 | 100 | 27 |
| 33212 | 60 | 110 | 29 |
| 33213 | 65 | 120 | 32 |
| 33214 | 70 | 125 | 32 |
| 33215 | 75 | 130 | 31 |
| 33216 | 80 | 140 | 35 |
| 33217 | 85 | 150 | 37 |
| 33218 | 90 | 160 | 42 |
| 33219 | 95 | 170 | 44 |
| 33220 | 100 | 180 | 48 |
| 33221 | 105 | 190 | 52 |

AK

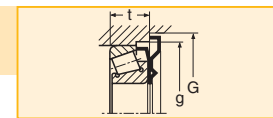
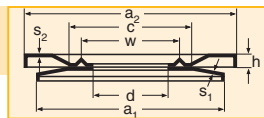

| NILOS-Ring | a1 | a2 | c | d | w | h | s1 | s2 | G | g | t |
|------------|-------|-----|-----|------------|-----|-----|-----|-----|-----|-----|------|
| 33205 AK | 51 | 55 | 40 | 25 | 34 | 3 | 0,3 | 0,5 | 56 | 52 | 22,4 |
| 33206 AK | 60 | 65 | 47 | 30 | 38 | 3 | 0,3 | 0,5 | 66 | 62 | 25,4 |
| 33207 AK | 69,5 | 75 | 55 | 35 | 45 | 4 | 0,3 | 0,5 | 76 | 72 | 28,4 |
| 33208 AK | 77,5 | 83 | 61 | 40 | 50 | 4 | 0,3 | 0,5 | 84 | 80 | 32,4 |
| 33209 AK | 82 | 88 | 67 | 45 | 55 | 4 | 0,3 | 0,5 | 89 | 85 | 32,4 |
| 33210 AK | 87,5 | 93 | 71 | 50 | 60 | 4 | 0,3 | 0,5 | 94 | 90 | 32,4 |
| 33211 AK | 97 | 103 | 78 | 55 | 68 | 4,5 | 0,3 | 0,5 | 105 | 100 | 35,4 |
| 33212 AK | 106,5 | 113 | 85 | 60 | 73 | 4,5 | 0,5 | 0,5 | 115 | 110 | 38,6 |
| 33213 AK | 116,5 | 123 | 93 | 65 | 78 | 4,5 | 0,5 | 0,5 | 125 | 120 | 41,6 |
| 33214 AK | 121 | 128 | 98 | 70 | 83 | 5 | 0,5 | 0,5 | 130 | 125 | 41,6 |
| 33215 AK | 127 | 133 | 104 | 75 | 88 | 5 | 0,5 | 0,5 | 135 | 130 | 41,6 |
| 33216 AK | 136 | 143 | 110 | 80 | 95 | 5 | 0,5 | 0,5 | 145 | 140 | 41,6 |
| 33217 AK | 146 | 153 | 117 | 85 | 100 | 5 | 0,5 | 0,5 | 155 | 150 | 49,6 |
| 33218 AK | 156 | 163 | 125 | 90 | 105 | 5 | 0,5 | 0,5 | 165 | 160 | 55,6 |
| 33219 AK | 165 | 173 | 133 | 95 | 115 | 5 | 0,5 | 0,5 | 175 | 170 | 58,6 |
| 33220 AK | 175 | 183 | 140 | 100 | 120 | 5 | 0,5 | 0,5 | 185 | 180 | 63,6 |
| 33221 AK | 185 | 193 | 148 | 105 | 125 | 5 | 0,5 | 0,5 | 195 | 190 | 68,6 |

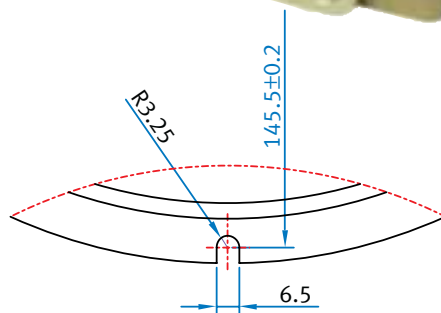
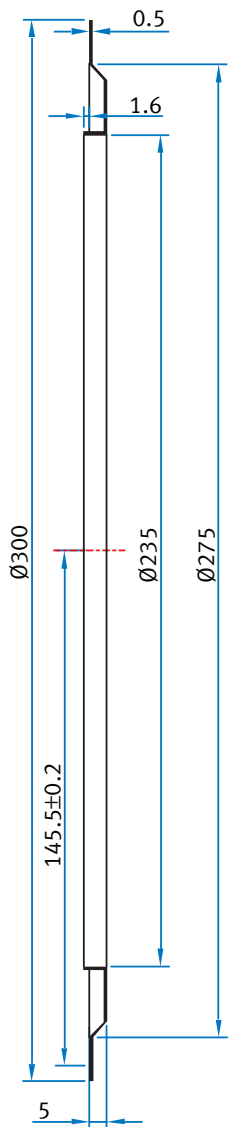

NILOS-Ringe für Kegelrollenlager in Zollabmessung NILOS-Rings for taper roller bearings inch sized

Maße in mm/dimensions by mm

Maße in Zoll/dimensions by inch

AV

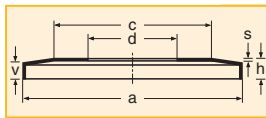

| NILOS-Ring | a | c | d | s | v | a | c | d | s | v |
|--------------------|------|----|---------------|-----|-----|--------|--------|---------------|-------|-------|
| A2047/A2126 AV | 29 | 25 | 11,99 | 0,3 | 2,2 | 1,1417 | ,9843 | ,4720 | ,0118 | ,0866 |
| 00050/00150 AV | 36 | 24 | 12,7 | 0,3 | 2,9 | 1,4055 | ,9843 | ,5000 | ,0118 | ,1142 |
| A4050/A4138 AV | 32,5 | 27 | 12,7 | 0,3 | 2,6 | 1,2795 | 1,0630 | ,5000 | ,0118 | ,1024 |
| A4059/A4138 AV | 32,5 | 27 | 14,98 | 0,3 | 2,6 | 1,2795 | 1,0630 | ,5898 | ,0118 | ,1024 |
| A4050/A4138B AV | 32,5 | 27 | 14,98 | 0,3 | 2,6 | 1,2795 | 1,0630 | ,5898 | ,0118 | ,1024 |
| 09062/09196 AV | 46,8 | 40 | 15,87 | 0,3 | 6,1 | 1,8425 | 1,5748 | ,6248 | ,0118 | ,2402 |
| 17580/17520 AV | 40 | 30 | 15,87 | 0,3 | 3,7 | 1,5748 | 1,1811 | ,6248 | ,0118 | ,1457 |
| A6062/A6157 AV | 38 | 30 | 15,87 | 0,3 | 2,9 | 1,4961 | 1,1811 | ,6248 | ,0118 | ,1142 |
| 03062/03162 AV | 38 | 30 | 15,88 | 0,3 | 3,7 | 1,4961 | 1,1811 | ,6252 | ,0118 | ,1457 |
| L21549/L21511 AV | 32,5 | 27 | 15,88 | 0,3 | 2,6 | 1,2795 | 1,0630 | ,6252 | ,0118 | ,1024 |
| 03066X/03157X AV | 38 | 30 | 17 | 0,3 | 3,7 | 1,4961 | 1,1811 | ,6693 | ,0118 | ,1457 |
| A6157/A6067 AV | 38 | 30 | 17 | 0,3 | 2,9 | 1,4961 | 1,1811 | ,6693 | ,0118 | ,1142 |
| 05066/5185 AV | 43 | 34 | 17 | 0,3 | 3,8 | 1,6929 | 1,3386 | ,7500 | ,0118 | ,1496 |
| LM11749/LM11710 AV | 38 | 30 | 17,46 | 0,3 | 3,7 | 1,4961 | 1,1811 | ,6874 | ,0118 | ,1457 |
| 05075/05185S AV | 43 | 34 | 19,05 | 0,3 | 3,8 | 1,6929 | 1,3386 | ,7500 | ,0118 | ,1496 |
| 05075/05185 AV | 43 | 34 | 19,05 | 0,3 | 3,8 | 1,6929 | 1,3386 | ,7500 | ,0118 | ,1496 |
| 05075X/05185 AV | 43 | 34 | 19,05 | 0,3 | 3,8 | 1,6929 | 1,3386 | ,7500 | ,0118 | ,1496 |
| 05075X/05185S AV | 43 | 34 | 19,05 | 0,3 | 3,8 | 1,6929 | 1,3386 | ,7500 | ,0118 | ,1496 |
| 09067/09195 AV | 46,8 | 40 | 19,05 | 0,3 | 4,3 | 1,8425 | 1,5748 | ,7500 | ,0118 | ,1693 |
| 09067/09196 AV | 46,8 | 40 | 19,05 | 0,3 | 4,3 | 1,8425 | 1,5748 | ,7500 | ,0118 | ,1693 |
| 09074/09196 AV | 46,8 | 40 | 19,05 | 0,3 | 6,1 | 1,8425 | 1,5748 | ,7500 | ,0118 | ,2402 |
| 09074/09194 AV | 46,8 | 40 | 19,05 | 0,3 | 6,1 | 1,8425 | 1,5748 | ,7500 | ,0118 | ,2402 |
| 09078X/09194 AV | 46,8 | 40 | 19,05 | 0,3 | 6,1 | 1,8425 | 1,5748 | ,7500 | ,0118 | ,2402 |
| 09078X/09196 AV | 46,8 | 40 | 19,05 | 0,3 | 6,1 | 1,8425 | 1,5748 | ,7500 | ,0118 | ,2402 |
| 21075/21212 AV | 52 | 43 | 19,05 | 0,3 | 6,9 | 2,0472 | 1,6929 | ,7500 | ,0118 | ,2717 |
| A6075/A6157 AV | 38 | 30 | 19,05 | 0,3 | 2,9 | 1,4961 | 1,1811 | ,7500 | ,0118 | ,1142 |
| LM11949/LM11910 AV | 43 | 34 | 19,05 | 0,3 | 3,9 | 1,6929 | 1,3386 | ,7500 | ,0118 | ,1535 |
| 05079/05185S AV | 43 | 34 | 19,98 | 0,3 | 3,8 | 1,6929 | 1,3386 | ,7866 | ,0118 | ,1496 |
| 05079/05185 AV | 43 | 34 | 19,98 | 0,3 | 3,8 | 1,6929 | 1,3386 | ,7866 | ,0118 | ,1496 |
| 07079/07196 AV | 48,3 | 40 | 20,05 | 0,3 | 4,5 | 1,9016 | 1,5748 | ,7894 | ,0118 | ,1772 |
| 12580/12520 AV | 46,8 | 40 | 20,63 | 0,3 | 4,5 | 1,8425 | 1,5748 | ,8122 | ,0118 | ,1772 |
| M12649/M12610 AV | 46,8 | 40 | 21,43 | 0,3 | 4,1 | 1,8425 | 1,5748 | ,8437 | ,0118 | ,1614 |
| LM12749/LM12710 AV | 43 | 34 | 21,998 | 0,3 | 3,9 | 1,6929 | 1,3386 | ,8661 | ,0118 | ,1535 |
| LM12749/LM12711 AV | 43 | 34 | 21,998 | 0,3 | 3,9 | 1,6929 | 1,3386 | ,8661 | ,0118 | ,1535 |
| LL52549/LL52510 AV | 40 | 33 | 22,23 | 0,3 | 3 | 1,5748 | 1,2992 | ,8752 | ,0118 | ,1181 |
| 07093/07196AV | 48,3 | 40 | 23,81 | 0,3 | 4,5 | 1,9016 | 1,5748 | ,9374 | ,0118 | ,1772 |
| 1779/1729 AV | 55 | 45 | 23,81 | 0,3 | 4 | 2,1654 | 1,7717 | ,9374 | ,0118 | ,1575 |
| 23092/23256 AV | 63 | 53 | 23,86 | 0,3 | 6,9 | 2,4803 | 2,0866 | ,9394 | ,0118 | ,2717 |
| 07097/07204 AV | 49 | 40 | 25 | 0,3 | 2,7 | 1,9291 | 1,5748 | ,9843 | ,0118 | ,1063 |
| 07097/07205 AV | 49 | 40 | 25 | 0,3 | 2,7 | 1,9291 | 1,5748 | ,9843 | ,0118 | ,1063 |
| 17098/17244 AV | 60 | 53 | 25 | 0,3 | 2,2 | 2,3622 | 2,0866 | ,9843 | ,0118 | ,0866 |
| 07100S/07210X AV | 48,3 | 40 | 25,4 | 0,3 | 2,8 | 1,9016 | 1,5748 | 1,0000 | ,0118 | ,1102 |
| 07100/07204B AV | 48,3 | 40 | 25,4 | 0,3 | 2,8 | 1,9016 | 1,5748 | 1,0000 | ,0118 | ,1102 |
| 07100SL/07196 AV | 48,3 | 40 | 25,4 | 0,3 | 4,5 | 1,9016 | 1,5748 | 1,0000 | ,0118 | ,1772 |

Maße in mm/dimensions by mm

Maße in Zoll/dimensions by inch

AV

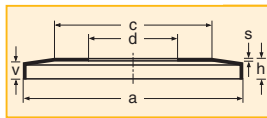

| NILOS-Ring | a | c | d | s | v | a | c | d | s | v |
|--------------------|------|----|--------------|-----|-----|--------|--------|---------------|-------|-------|
| 07100/07196 AV | 48,3 | 40 | 25,4 | 0,3 | 4,5 | 1,9016 | 1,5748 | 1,0000 | ,0118 | ,1772 |
| 15101/15245 AV | 60 | 53 | 25,4 | 0,3 | 5,3 | 2,3622 | 2,0866 | 1,0000 | ,0118 | ,2087 |
| 15100/15245 AV | 60 | 53 | 25,4 | 0,3 | 5,3 | 2,3622 | 2,0866 | 1,0000 | ,0118 | ,2087 |
| 15100S/15245 AV | 60 | 53 | 25,4 | 0,3 | 5,3 | 2,3622 | 2,0866 | 1,0000 | ,0118 | ,2087 |
| 1986/1932 AV | 55 | 45 | 25,4 | 0,3 | 4,5 | 2,1654 | 1,7717 | 1,0000 | ,0118 | ,1772 |
| 1986/1922 AV | 55 | 45 | 25,4 | 0,3 | 4,5 | 2,1654 | 1,7717 | 1,0000 | ,0118 | ,1772 |
| 1994X/1922 AV | 55 | 45 | 25,4 | 0,3 | 4,5 | 2,1654 | 1,7717 | 1,0000 | ,0118 | ,1772 |
| 23100/23256 AV | 63 | 53 | 25,4 | 0,3 | 6,9 | 2,4803 | 2,0866 | 1,0000 | ,0118 | ,2717 |
| 41100/41286 AV | 69,5 | 55 | 25,4 | 0,3 | 7,7 | 2,7362 | 2,1654 | 1,0000 | ,0118 | ,3031 |
| HM88630/HM88610 AV | 69,9 | 59 | 25,4 | 0,3 | 6 | 2,7520 | 2,3228 | 1,0000 | ,0118 | ,2362 |
| L44643/L44610 AV | 48,3 | 40 | 25,4 | 0,3 | 4,1 | 1,9016 | 1,5748 | 1,0000 | ,0118 | ,1614 |
| M84548/M84510 AV | 55 | 45 | 25,4 | 0,3 | 5,2 | 2,1654 | 1,7717 | 1,0000 | ,0118 | ,2047 |
| L44649/L44610 AV | 48,3 | 40 | 26,99 | 0,3 | 4,1 | 1,9016 | 1,5748 | 1,0626 | ,0118 | ,1614 |
| 1985/1922 AV | 55 | 45 | 28,57 | 0,3 | 4,5 | 2,1654 | 1,7717 | 1,1248 | ,0118 | ,1772 |
| 1985/1932 AV | 55 | 45 | 28,57 | 0,3 | 4,5 | 2,1654 | 1,7717 | 1,1248 | ,0118 | ,1772 |
| 1888/1920 AV | 55 | 45 | 28,57 | 0,3 | 4,5 | 2,1654 | 1,7717 | 1,1248 | ,0118 | ,1772 |
| 1988/1922 AV | 55 | 45 | 28,57 | 0,3 | 4,5 | 2,1654 | 1,7717 | 1,1248 | ,0118 | ,1772 |
| 1988/1932 AV | 55 | 45 | 28,57 | 0,3 | 4,5 | 2,1654 | 1,7717 | 1,1248 | ,0118 | ,1772 |
| 15590/15520 AV | 55 | 45 | 28,57 | 0,3 | 4,5 | 2,1654 | 1,7717 | 1,1248 | ,0118 | ,1772 |
| 15590/15520B AV | 55 | 45 | 28,57 | 0,3 | 4,5 | 2,1654 | 1,7717 | 1,1248 | ,0118 | ,1772 |
| 15113/15245 AV | 60 | 53 | 28,57 | 0,3 | 5,3 | 2,3622 | 2,0866 | 1,1248 | ,0118 | ,2087 |
| 41125/41286 AV | 69,5 | 55 | 28,57 | 0,3 | 7,6 | 2,7362 | 2,1654 | 1,1248 | ,0118 | ,2992 |
| 41126/41286 AV | 69,5 | 55 | 28,57 | 0,3 | 7,6 | 2,7362 | 2,1654 | 1,1248 | ,0118 | ,2992 |
| HH46349/HH46310 AV | 74 | 63 | 28,57 | 0,3 | 6,9 | 2,9134 | 2,4803 | 1,1248 | ,0118 | ,2717 |
| L45449/L45410 AV | 48,3 | 42 | 29 | 0,3 | 4 | 1,9016 | 1,6535 | 1,1417 | ,0118 | ,1575 |
| 17118/17245D AV | 60 | 53 | 29,98 | 0,3 | 2,2 | 2,3622 | 2,0866 | 1,1803 | ,0118 | ,0866 |
| 17118/17244 AV | 60 | 53 | 29,98 | 0,3 | 2,2 | 2,3622 | 2,0866 | 1,1803 | ,0118 | ,0866 |
| 17118/17244B AV | 60 | 53 | 29,98 | 0,3 | 2,2 | 2,3622 | 2,0866 | 1,1803 | ,0118 | ,0866 |
| 17118S/17244 AV | 60 | 53 | 29,98 | 0,3 | 2,2 | 2,3622 | 2,0866 | 1,1803 | ,0118 | ,0866 |
| 17119/17244 AV | 60 | 53 | 30,16 | 0,3 | 2,2 | 2,3622 | 2,0866 | 1,1874 | ,0118 | ,0866 |
| 17119/17244B AV | 60 | 53 | 30,16 | 0,3 | 2,2 | 2,3622 | 2,0866 | 1,1874 | ,0118 | ,0866 |
| 2558/2523 AV | 67 | 55 | 30,16 | 0,3 | 5,3 | 2,6378 | 2,1654 | 1,1874 | ,0118 | ,2087 |
| 2558/2523S AV | 67 | 55 | 30,16 | 0,3 | 5,3 | 2,6378 | 2,1654 | 1,1874 | ,0118 | ,2087 |
| M86649/M86610 AV | 61 | 53 | 30,16 | 0,3 | 5,3 | 2,4016 | 2,0866 | 1,1874 | ,0118 | ,2087 |
| 2687/2630 AV | 61 | 53 | 30,16 | 0,3 | 5,3 | 2,4016 | 2,0866 | 1,1874 | ,0118 | ,2087 |
| M88043/M88011 AV | 65,3 | 54 | 30,16 | 0,3 | 5,3 | 2,5709 | 2,1260 | 1,1874 | ,0118 | ,2087 |
| 15120/15245 AV | 60 | 53 | 30,21 | 0,3 | 5,3 | 2,3622 | 2,0866 | 1,1894 | ,0118 | ,2087 |
| 14116/14276B AV | 67 | 55 | 30,22 | 0,3 | 4,5 | 2,6378 | 2,1654 | 1,1898 | ,0118 | ,1772 |
| 02475/02420 AV | 64,5 | 54 | 31,75 | 0,3 | 5,3 | 2,5394 | 2,1260 | 1,2500 | ,0118 | ,2087 |
| 2475/2420 AV | 64,5 | 54 | 31,75 | 0,3 | 5,3 | 2,5394 | 2,1260 | 1,2500 | ,0118 | ,2087 |
| 2580/2520 AV | 64,5 | 54 | 31,75 | 0,3 | 5,3 | 2,5394 | 2,1260 | 1,2500 | ,0118 | ,2087 |
| 08125/08231B AV | 57 | 47 | 31,75 | 0,3 | 4,5 | 2,2441 | 1,8504 | 1,2500 | ,0118 | ,1772 |
| 08125/08231 AV | 57 | 47 | 31,75 | 0,3 | 4,5 | 2,2441 | 1,8504 | 1,2500 | ,0118 | ,1772 |
| 14125A/14274 AV | 67 | 55 | 31,75 | 0,3 | 4,5 | 2,6378 | 2,1654 | 1,2500 | ,0118 | ,1772 |
| 14125A/14276 AV | 67 | 55 | 31,75 | 0,3 | 4,5 | 2,6378 | 2,1654 | 1,2500 | ,0118 | ,1772 |
| 15123/15245 AV | 60 | 53 | 31,75 | 0,3 | 4,4 | 2,3622 | 2,0866 | 1,2500 | ,0118 | ,1732 |
| 15123/15243 AV | 60 | 53 | 31,75 | 0,3 | 4,4 | 2,3622 | 2,0866 | 1,2500 | ,0118 | ,1732 |
| 15126/15245 AV | 60 | 53 | 31,75 | 0,3 | 5,3 | 2,3622 | 2,0866 | 1,2500 | ,0118 | ,2087 |
| 15125/15245 AV | 60 | 53 | 31,75 | 0,3 | 5,3 | 2,3622 | 2,0866 | 1,2500 | ,0118 | ,2087 |
| 2580/2523S AV | 67 | 55 | 31,75 | 0,3 | 5,3 | 2,6378 | 2,1654 | 1,2500 | ,0118 | ,2087 |
| 2580/2523 AV | 67 | 55 | 31,75 | 0,3 | 5,3 | 2,6378 | 2,1654 | 1,2500 | ,0118 | ,2087 |
| 2582/2523 AV | 67 | 55 | 31,75 | 0,3 | 5,3 | 2,6378 | 2,1654 | 1,2500 | ,0118 | ,2087 |
| 3193/3120 AV | 69,5 | 55 | 31,75 | 0,3 | 6,9 | 2,7362 | 2,1654 | 1,2500 | ,0118 | ,2717 |

NILOS-Ringe für Kegelrollenlager in Zollabmessung NILOS-Rings for taper roller bearings inch sized

Maße in mm/dimensions by mm

Maße in Zoll/dimensions by inch

AV

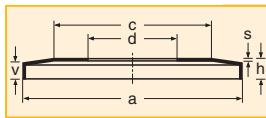

| NILOS-Ring | a | c | d | s | v | a | c | d | s | v |
|---------------------|------|----|--------------|-----|-----|--------|--------|---------------|-------|-------|
| 43125/43312 AV | 74 | 63 | 31,75 | 0,3 | 8,5 | 2,9134 | 2,4803 | 1,2500 | ,0118 | ,3346 |
| 43125/43300 AV | 74 | 63 | 31,75 | 0,3 | 8,5 | 2,9134 | 2,4803 | 1,2500 | ,0118 | ,3346 |
| HM88542/HM88510 AV | 70,9 | 62 | 31,75 | 0,3 | 6,9 | 2,7913 | 2,4409 | 1,2500 | ,0118 | ,2717 |
| LM67048/LM67010 AV | 57 | 47 | 31,75 | 0,3 | 4,6 | 2,2441 | 1,8504 | 1,2500 | ,0118 | ,1811 |
| LM67047/LM67010 AV | 57 | 47 | 31,75 | 0,3 | 4,6 | 2,2441 | 1,8504 | 1,2500 | ,0118 | ,1811 |
| M88046/M88010 AV | 65,3 | 54 | 31,75 | 0,3 | 5,3 | 2,5709 | 2,1260 | 1,2500 | ,0118 | ,2087 |
| 2585/2523 AV | 67 | 55 | 33,33 | 0,3 | 5,3 | 2,6378 | 2,1654 | 1,3122 | ,0118 | ,2087 |
| 43131/43312 AV | 74 | 63 | 33,33 | 0,3 | 8,5 | 2,9134 | 2,4803 | 1,3122 | ,0118 | ,3346 |
| 43132/43312 AV | 74 | 63 | 33,33 | 0,3 | 8,5 | 2,9134 | 2,4803 | 1,3122 | ,0118 | ,3346 |
| M88048/M88010 AV | 65,3 | 54 | 33,33 | 0,3 | 5,3 | 2,5709 | 2,1260 | 1,3122 | ,0118 | ,2087 |
| M88048/M88011 AV | 65,3 | 54 | 33,33 | 0,3 | 5,3 | 2,5709 | 2,1260 | 1,3122 | ,0118 | ,2087 |
| 25877/25820 AV | 69,5 | 55 | 34,92 | 0,3 | 5,3 | 2,7362 | 2,1654 | 1,3748 | ,0118 | ,2087 |
| 31593/31520 AV | 74 | 63 | 34,92 | 0,3 | 6,1 | 2,9134 | 2,4803 | 1,3748 | ,0118 | ,2402 |
| 31594/31520 AV | 74 | 63 | 34,92 | 0,3 | 6,1 | 2,9134 | 2,4803 | 1,3748 | ,0118 | ,2402 |
| 3478/3420 AV | 77,5 | 61 | 34,92 | 0,3 | 6,1 | 3,0512 | 2,4016 | 1,3748 | ,0118 | ,2402 |
| 3872/3820 AV | 82 | 67 | 34,92 | 0,3 | 6,9 | 3,2283 | 2,6378 | 1,3748 | ,0118 | ,2717 |
| HM88649/HM88610 AV | 69,9 | 59 | 34,92 | 0,3 | 6 | 2,7520 | 2,3228 | 1,3748 | ,0118 | ,2362 |
| HM89446/HM89410 AV | 74 | 63 | 34,92 | 0,3 | 6,9 | 2,9134 | 2,4803 | 1,3748 | ,0118 | ,2717 |
| LM48548/LM48510 AV | 63 | 53 | 34,92 | 0,3 | 4,6 | 2,4803 | 2,0866 | 1,3748 | ,0118 | ,1811 |
| M38549/M38510 AV | 64,5 | 54 | 34,93 | 0,3 | 4,5 | 2,5394 | 2,1260 | 1,3752 | ,0118 | ,1772 |
| 14139X/14282 AV | 67 | 55 | 35 | 0,3 | 4,5 | 2,6378 | 2,1654 | 1,3780 | ,0118 | ,1772 |
| 14139/14276B AV | 67 | 55 | 35 | 0,3 | 4,5 | 2,6378 | 2,1654 | 1,3780 | ,0118 | ,1772 |
| 14137A/14274 AV | 67 | 55 | 35 | 0,3 | 4,5 | 2,6378 | 2,1654 | 1,3780 | ,0118 | ,1772 |
| 14137A/14276 AV | 67 | 55 | 35 | 0,3 | 4,5 | 2,6378 | 2,1654 | 1,3780 | ,0118 | ,1772 |
| 14138/14276 AV | 67 | 55 | 35 | 0,3 | 4,5 | 2,6378 | 2,1654 | 1,3780 | ,0118 | ,1772 |
| 14138A/14276 AV | 67 | 55 | 35 | 0,3 | 4,5 | 2,6378 | 2,1654 | 1,3780 | ,0118 | ,1772 |
| 23691/23621 AV | 69,5 | 55 | 35,05 | 0,3 | 5,3 | 2,7362 | 2,1654 | 1,3799 | ,0118 | ,2087 |
| 31597/31521 AV | 74 | 63 | 36,51 | 0,3 | 6,1 | 2,9134 | 2,4803 | 1,4374 | ,0118 | ,2402 |
| 3479/3420 AV | 77,5 | 63 | 36,51 | 0,3 | 6,1 | 3,0512 | 2,4803 | 1,4374 | ,0118 | ,2402 |
| HM89449/HM89411 AV | 74 | 63 | 36,51 | 0,3 | 6,9 | 2,9134 | 2,4803 | 1,4374 | ,0118 | ,2717 |
| HM89449/HM89410 AV | 74 | 63 | 36,51 | 0,3 | 6,9 | 2,9134 | 2,4803 | 1,4374 | ,0118 | ,2717 |
| JL69349/JL69310 AV | 61 | 53 | 38 | 0,3 | 3,8 | 2,4016 | 2,0866 | 1,4961 | ,0118 | ,1496 |
| 13685/13621 AV | 67 | 55 | 38,1 | 0,3 | 4,5 | 2,6378 | 2,1654 | 1,5000 | ,0118 | ,1772 |
| 13687/13621 AV | 67 | 55 | 38,1 | 0,3 | 4,5 | 2,6378 | 2,1654 | 1,5000 | ,0118 | ,1772 |
| 13889/13830 AV | 61 | 53 | 38,1 | 0,3 | 3,7 | 2,4016 | 2,0866 | 1,5000 | ,0118 | ,1457 |
| 13889/13836 AV | 61 | 55 | 38,1 | 0,3 | 4,5 | 2,6378 | 2,1654 | 1,5000 | ,0118 | ,1772 |
| 16150/16282 AV | 69,5 | 55 | 38,1 | 0,3 | 5,3 | 2,7362 | 2,1654 | 1,5000 | ,0118 | ,2087 |
| 16150/16284 AV | 69,5 | 55 | 38,1 | 0,3 | 5,3 | 2,7362 | 2,1654 | 1,5000 | ,0118 | ,2087 |
| 16150/16284B AV | 69,5 | 55 | 38,1 | 0,3 | 5,3 | 2,7362 | 2,1654 | 1,5000 | ,0118 | ,2087 |
| 19150/19268 AV | 65,3 | 54 | 38,1 | 0,3 | 4,5 | 2,5709 | 2,1260 | 1,5000 | ,0118 | ,1772 |
| 2788/2720 AV | 74 | 63 | 38,1 | 0,3 | 5,3 | 2,9134 | 2,4803 | 1,5000 | ,0118 | ,2087 |
| NA24776SW/24720D AV | 74 | 63 | 38,1 | 0,3 | 5,3 | 2,9134 | 2,4803 | 1,5000 | ,0118 | ,2087 |
| 2788/2729 AV | 74 | 63 | 38,1 | 0,3 | 5,3 | 2,9134 | 2,4803 | 1,5000 | ,0118 | ,2087 |
| 2788/2735X AV | 70,9 | 62 | 38,1 | 0,3 | 5,3 | 2,7913 | 2,4409 | 1,5000 | ,0118 | ,2087 |
| 27880/27820 AV | 77,5 | 61 | 38,1 | 0,3 | 6,6 | 3,0512 | 2,4016 | 1,5000 | ,0118 | ,2598 |
| 27881/27820 AV | 77,5 | 61 | 38,1 | 0,3 | 6,6 | 3,0512 | 2,4016 | 1,5000 | ,0118 | ,2598 |
| 3490/3420 AV | 77,5 | 61 | 38,1 | 0,3 | 6,1 | 3,0512 | 2,4016 | 1,5000 | ,0118 | ,2402 |
| 415/414 AV | 86,5 | 71 | 38,1 | 0,3 | 5,3 | 3,4055 | 2,7953 | 1,5000 | ,0118 | ,2087 |
| 418/414 AV | 86,5 | 71 | 38,1 | 0,3 | 5,3 | 3,4055 | 2,7953 | 1,5000 | ,0118 | ,2087 |
| 44150/44348 AV | 86,5 | 71 | 38,1 | 0,3 | 8,5 | 3,4055 | 2,7953 | 1,5000 | ,0118 | ,3346 |
| 525/522 AV | 97 | 78 | 38,1 | 0,3 | 8,5 | 3,8189 | 3,0709 | 1,5000 | ,0118 | ,3346 |
| 527/520X AV | 97 | 78 | 38,1 | 0,3 | 8,5 | 3,8189 | 3,0709 | 1,5000 | ,0118 | ,3346 |
| 527/522X AV | 97 | 78 | 38,1 | 0,3 | 8,5 | 3,8189 | 3,0709 | 1,5000 | ,0118 | ,3346 |

Maße in mm/dimensions by mm

Maße in Zoll/dimensions by inch

AV

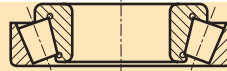
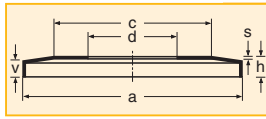

| NILOS-Ring | a | c | d | s | v | a | c | d | s | v |
|----------------------|------|----|--------------|-----|------|--------|--------|---------------|-------|-------|
| HM801346/HM801310 AV | 80 | 65 | 38,1 | 0,3 | 6,9 | 3,1496 | 2,5591 | 1,5000 | ,0118 | ,2717 |
| LM29749/LM29710 AV | 63 | 53 | 38,1 | 0,3 | 4,6 | 2,4803 | 2,0866 | 1,5000 | ,0118 | ,1811 |
| LM29748/LM297710 AV | 63 | 53 | 38,1 | 0,3 | 4,6 | 2,4803 | 2,0866 | 1,5000 | ,0118 | ,1811 |
| 3320/3381 AV | 77,5 | 61 | 38,15 | 0,3 | 6 | 3,0512 | 2,4016 | 1,5020 | ,0118 | ,2362 |
| 53150/53375 AV | 92 | 80 | 38,15 | 0,3 | 10,8 | 3,6220 | 3,1496 | 1,5020 | ,0118 | ,4252 |
| 2789/2735X AV | 70,9 | 62 | 39,68 | 0,3 | 5,3 | 2,7913 | 2,4409 | 1,5622 | ,0118 | ,2087 |
| 344/332 AV | 77,5 | 61 | 40 | 0,3 | 3,7 | 3,0512 | 2,4016 | 1,5748 | ,0118 | ,1457 |
| HM801349/HM801310 AV | 80 | 65 | 40,48 | 0,3 | 6,9 | 3,1496 | 2,5591 | 1,5937 | ,0118 | ,2717 |
| LM300849/LM300811 AV | 66,5 | 57 | 41 | 0,3 | 4,5 | 2,6181 | 2,2441 | 1,6142 | ,0118 | ,1772 |
| 18590/18520 AV | 69,9 | 59 | 41,27 | 0,3 | 4,5 | 2,7520 | 2,3228 | 1,6248 | ,0118 | ,1772 |
| 24780/24720 AV | 74 | 63 | 41,27 | 0,3 | 5,3 | 2,9134 | 2,4803 | 1,6248 | ,0118 | ,2087 |
| 24780/24721 AV | 74 | 63 | 41,27 | 0,3 | 5,3 | 2,9134 | 2,4803 | 1,6248 | ,0118 | ,2087 |
| 26882/26822 AV | 77,5 | 61 | 41,27 | 0,3 | 5,3 | 3,0512 | 2,4016 | 1,6248 | ,0118 | ,2087 |
| 26882/820 AV | 77,5 | 61 | 41,27 | 0,3 | 5,3 | 3,0512 | 2,4016 | 1,6248 | ,0118 | ,2087 |
| 3576/3525B AV | 82 | 67 | 41,27 | 0,3 | 6,9 | 3,2283 | 2,6378 | 1,6248 | ,0118 | ,2717 |
| 3877/3820 AV | 82 | 67 | 41,27 | 0,3 | 6,9 | 3,2283 | 2,6378 | 1,6248 | ,0118 | ,2717 |
| 3577/3525B AV | 82 | 67 | 41,27 | 0,3 | 6,9 | 3,2283 | 2,6378 | 1,6248 | ,0118 | ,2717 |
| 3585/3520 AV | 82 | 67 | 41,27 | 0,3 | 6,9 | 3,2283 | 2,6378 | 1,6248 | ,0118 | ,2717 |
| 3585/3525 AV | 82 | 67 | 41,27 | 0,3 | 6,9 | 3,2283 | 2,6378 | 1,6248 | ,0118 | ,2717 |
| 44162/44348 AV | 86,5 | 71 | 41,27 | 0,3 | 8,5 | 3,4055 | 2,7953 | 1,6248 | ,0118 | ,3346 |
| 53162/53375 AV | 92 | 80 | 41,27 | 0,3 | 10,9 | 3,6220 | 3,1496 | 1,6248 | ,0118 | ,4291 |
| 11162/11300 AV | 74 | 63 | 41,28 | 0,3 | 4,2 | 2,9134 | 2,4803 | 1,6252 | ,0118 | ,1654 |
| HM803146/HM803110 AV | 86,5 | 71 | 41,28 | 0,3 | 7,7 | 3,4055 | 2,7953 | 1,6252 | ,0118 | ,3031 |
| HM903245/HM903210 AV | 92 | 80 | 41,28 | 0,3 | 9,3 | 3,6220 | 3,1496 | 1,6252 | ,0118 | ,3661 |
| LM501349/LM501310 AV | 70,9 | 62 | 41,28 | 0,3 | 5,3 | 2,7913 | 2,4409 | 1,6252 | ,0118 | ,2087 |
| 25577/25520 AV | 80 | 65 | 42,87 | 0,3 | 5,3 | 3,1496 | 2,5591 | 1,6878 | ,0118 | ,2087 |
| 25576/25520 AV | 80 | 65 | 42,87 | 0,3 | 5,3 | 3,1496 | 2,5591 | 1,6878 | ,0118 | ,2087 |
| 25577/25523 AV | 80 | 65 | 42,87 | 0,3 | 5,3 | 3,1496 | 2,5591 | 1,6878 | ,0118 | ,2087 |
| 18685/18620 AV | 75,5 | 67 | 44,45 | 0,3 | 4,5 | 2,9724 | 2,6378 | 1,7500 | ,0118 | ,1772 |
| 25580/25522 AV | 80 | 65 | 44,45 | 0,3 | 5,3 | 3,1496 | 2,5591 | 1,7500 | ,0118 | ,2087 |
| 35175/35326 AV | 80 | 65 | 44,45 | 0,3 | 5,3 | 3,1496 | 2,5591 | 1,7500 | ,0118 | ,2087 |
| 25580/25520 AV | 80 | 65 | 44,45 | 0,3 | 5,3 | 3,1496 | 2,5591 | 1,7500 | ,0118 | ,2087 |
| 25580/25523 AV | 80 | 65 | 44,45 | 0,3 | 5,3 | 3,1496 | 2,5591 | 1,7500 | ,0118 | ,2087 |
| 25581/25520 AV | 80 | 65 | 44,45 | 0,3 | 5,3 | 3,1496 | 2,5591 | 1,7500 | ,0118 | ,2087 |
| 25581/25522AV | 80 | 65 | 44,45 | 0,3 | 5,3 | 3,1496 | 2,5591 | 1,7500 | ,0118 | ,2087 |
| 3578/3525 AV | 82 | 67 | 44,45 | 0,3 | 6,9 | 3,2283 | 2,6378 | 1,7500 | ,0118 | ,2717 |
| 354A/355A AV | 82 | 67 | 44,45 | 0,3 | 6,9 | 3,2283 | 2,6378 | 1,7500 | ,0118 | ,2717 |
| 3578/3525B AV | 82 | 67 | 44,45 | 0,3 | 6,9 | 3,2283 | 2,6378 | 1,7500 | ,0118 | ,2717 |
| 435/432 AV | 92 | 80 | 44,45 | 0,3 | 6,1 | 3,6220 | 3,1496 | 1,7500 | ,0118 | ,2402 |
| 49175/49368 AV | 90,5 | 72 | 44,45 | 0,3 | 6,9 | 3,5630 | 2,8346 | 1,7500 | ,0118 | ,2717 |
| 3720/3782 AV | 90,5 | 72 | 44,45 | 0,3 | 6,9 | 3,5630 | 2,8346 | 1,7500 | ,0118 | ,2717 |
| 527/522 AV | 97 | 78 | 44,45 | 0,3 | 8,5 | 3,8189 | 3,0709 | 1,7500 | ,0118 | ,3346 |
| 53176/53375 AV | 92 | 80 | 44,45 | 0,3 | 10,8 | 3,6220 | 3,1496 | 1,7500 | ,0118 | ,4252 |
| 53177/53375 AV | 92 | 80 | 44,45 | 0,3 | 10,8 | 3,6220 | 3,1496 | 1,7500 | ,0118 | ,4252 |
| 53176/53387 AV | 95 | 83 | 44,45 | 0,3 | 10,9 | 3,7402 | 3,2677 | 1,7500 | ,0118 | ,4291 |
| 5356/5335 AV | 101 | 80 | 44,45 | 0,3 | 7,7 | 3,9764 | 3,1496 | 1,7500 | ,0118 | ,3031 |
| 59175/59412 AV | 101 | 80 | 44,45 | 0,3 | 8,5 | 3,9764 | 3,1496 | 1,7500 | ,0118 | ,3346 |
| HM803149/HM803110 AV | 86,5 | 71 | 44,45 | 0,3 | 7,7 | 3,4055 | 2,7953 | 1,7500 | ,0118 | ,3031 |
| HM903249/HM903210 AV | 92 | 80 | 44,45 | 0,3 | 9,3 | 3,6220 | 3,1496 | 1,7500 | ,0118 | ,3661 |
| L102849/L102810 AV | 70,9 | 62 | 44,45 | 0,3 | 3,7 | 2,7913 | 2,4409 | 1,7500 | ,0118 | ,1457 |
| LL103049/LL103010 AV | 69,5 | 59 | 44,45 | 0,3 | 3,7 | 2,7362 | 2,3228 | 1,7500 | ,0118 | ,1457 |

NILOS-Ringe für Kegelrollenlager in Zollabmessung NILOS-Rings for taper roller bearings inch sized

Maße in mm/dimensions by mm

Maße in Zoll/dimensions by inch

AV

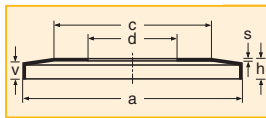

| NILOS-Ring | a | c | d | s | v | a | c | d | s | v |
|------------------------|-------|----|---------------|-----|------|--------|--------|---------------|-------|-------|
| 55175/55437 AV | 106,5 | 85 | 44,5 | 0,5 | 10,1 | 4,1929 | 3,3465 | 1,7520 | ,0197 | ,3976 |
| 3776/3720 AV | 90,5 | 72 | 44,98 | 0,3 | 6,9 | 3,5630 | 2,8346 | 1,7709 | ,0118 | ,2717 |
| 3776/3720B AV | 90,5 | 72 | 44,98 | 0,3 | 6,9 | 3,5630 | 2,8346 | 1,7709 | ,0118 | ,2717 |
| 25584/25518AV | 78,6 | 68 | 45 | 0,3 | 5,3 | 3,0945 | 2,6772 | 1,7717 | ,0118 | ,2087 |
| 25584A/25518 AV | 78,6 | 68 | 45 | 0,3 | 5,3 | 3,0945 | 2,6772 | 1,7717 | ,0118 | ,2087 |
| 25584/25526 AV | 82 | 67 | 45 | 0,3 | 5,3 | 3,2283 | 2,6378 | 1,7717 | ,0118 | ,2087 |
| LM603049/LM603011 AV | 75,5 | 67 | 45,24 | 0,3 | 5,3 | 2,9724 | 2,6378 | 1,7811 | ,0118 | ,2087 |
| LM603049/LM603012 AV | 75,5 | 67 | 45,24 | 0,3 | 5,3 | 2,9724 | 2,6378 | 1,7811 | ,0118 | ,2087 |
| LM102949/LM102910 AV | 70,9 | 62 | 45,29 | 0,3 | 4,3 | 2,7913 | 2,4409 | 1,7831 | ,0118 | ,1693 |
| 25590/25520 AV | 80 | 65 | 45,62 | 0,3 | 5,3 | 3,1496 | 2,5591 | 1,7961 | ,0118 | ,2087 |
| LM503349/LM503310 AV | 73 | 63 | 46 | 0,3 | 4,5 | 2,8740 | 2,4803 | 1,8110 | ,0118 | ,1772 |
| 18690/18620 AV | 75,5 | 67 | 46,03 | 0,3 | 4,5 | 2,9724 | 2,6378 | 1,8122 | ,0118 | ,1772 |
| 436/432 AV | 92 | 80 | 46,03 | 0,3 | 6,1 | 3,6220 | 3,1496 | 1,8122 | ,0118 | ,2402 |
| 3777/3720 AV | 90,5 | 72 | 46,09 | 0,3 | 6,9 | 3,5630 | 2,8346 | 1,8146 | ,0118 | ,2717 |
| 369S/362A AV | 86,5 | 71 | 47,62 | 0,3 | 4,7 | 3,4055 | 2,7953 | 1,8748 | ,0118 | ,1850 |
| 55187C/55443 AV | 107,5 | 90 | 47,625 | 0,5 | 10 | 4,2323 | 3,5433 | 1,8750 | ,0197 | ,3937 |
| 55187/55443 AV | 107,5 | 90 | 47,625 | 0,5 | 10 | 4,2323 | 3,5433 | 1,8750 | ,0197 | ,3937 |
| HM804846/HM804810 AV | 92 | 80 | 47,64 | 0,3 | 7,6 | 3,6220 | 3,1496 | 1,8756 | ,0118 | ,2992 |
| 72187/72487 AV | 119 | 98 | 47,68 | 0,5 | 11,6 | 4,6850 | 3,8583 | 1,8772 | ,0197 | ,4567 |
| HM804848/HM804810 AV | 92 | 80 | 48,41 | 0,3 | 7,6 | 3,6220 | 3,1496 | 1,9059 | ,0118 | ,2992 |
| 3781/3720 AV | 90,5 | 72 | 49,21 | 0,3 | 6,9 | 3,5630 | 2,8346 | 1,9374 | ,0118 | ,2717 |
| 5395/5335 AV | 101 | 80 | 49,21 | 0,3 | 7,7 | 3,9764 | 3,1496 | 1,9374 | ,0118 | ,3031 |
| HM807044/HM807010 AV | 101 | 80 | 49,22 | 0,3 | 8,5 | 3,9764 | 3,1496 | 1,9378 | ,0118 | ,3346 |
| 365/362 AV | 87,5 | 71 | 50 | 0,3 | 4,7 | 3,4449 | 2,7953 | 1,9685 | ,0118 | ,1850 |
| 366/362B AV | 87,5 | 71 | 50 | 0,3 | 4,7 | 3,4449 | 2,7953 | 1,9685 | ,0118 | ,1850 |
| 365/363D AV | 87,5 | 71 | 50 | 0,3 | 4,5 | 3,4449 | 2,7953 | 1,9685 | ,0118 | ,1772 |
| 465/453A AV | 104,5 | 90 | 50 | 0,3 | 6,1 | 4,1142 | 3,5433 | 1,9685 | ,0118 | ,2402 |
| JHM807045/JHM807012 AV | 101 | 80 | 50 | 0,3 | 8,2 | 3,9764 | 3,1496 | 1,9685 | ,0118 | ,3228 |
| JLM104948/JLM104910 AV | 78,6 | 68 | 50 | 0,3 | 4,7 | 3,0945 | 2,6772 | 1,9685 | ,0118 | ,1850 |
| JLM704649/JLM704610 AV | 82 | 67 | 50 | 0,3 | 4,7 | 3,2283 | 2,6378 | 1,9685 | ,0118 | ,1850 |
| JM205149/JM205110 AV | 87,5 | 71 | 50 | 0,3 | 5,2 | 3,4449 | 2,7953 | 1,9685 | ,0118 | ,2047 |
| 18337/18200 AV | 82 | 67 | 50,8 | 0,3 | 6,9 | 3,2283 | 2,6378 | 2,0000 | ,0118 | ,2717 |
| 18790/18720 AV | 82 | 67 | 50,8 | 0,3 | 4,5 | 3,2283 | 2,6378 | 2,0000 | ,0118 | ,1772 |
| 33889/33821 AV | 92 | 80 | 50,8 | 0,3 | 6,1 | 3,6220 | 3,1496 | 2,0000 | ,0118 | ,2402 |
| 368/362A AV | 86,5 | 71 | 50,8 | 0,3 | 4,6 | 3,4055 | 2,7953 | 2,0000 | ,0118 | ,1811 |
| 368A/362A AV | 86,5 | 71 | 50,8 | 0,3 | 4,6 | 3,4055 | 2,7953 | 2,0000 | ,0118 | ,1811 |
| 368A/362 AV | 87,5 | 71 | 50,8 | 0,3 | 4,6 | 3,4449 | 2,7953 | 2,0000 | ,0118 | ,1811 |
| 368/362 AV | 87,5 | 71 | 50,8 | 0,3 | 4,6 | 3,4449 | 2,7953 | 2,0000 | ,0118 | ,1811 |
| 368A/363D AV | 87,5 | 71 | 50,8 | 0,3 | 4,5 | 3,4449 | 2,7953 | 2,0000 | ,0118 | ,1772 |
| 368/363D AV | 87,5 | 71 | 50,8 | 0,3 | 4,5 | 3,4449 | 2,7953 | 2,0000 | ,0118 | ,1772 |
| 375/372A AV | 92 | 80 | 50,8 | 0,3 | 3,7 | 3,6220 | 3,1496 | 2,0000 | ,0118 | ,1457 |
| 3780/3720 AV | 90,5 | 72 | 50,8 | 0,3 | 6,9 | 3,5630 | 2,8346 | 2,0000 | ,0118 | ,2717 |
| NA3780SW/3729D AV | 90,5 | 72 | 50,8 | 0,3 | 6,9 | 3,5630 | 2,8346 | 2,0000 | ,0118 | ,2717 |
| 3780/3720B AV | 90,5 | 72 | 50,8 | 0,3 | 6,9 | 3,5630 | 2,8346 | 2,0000 | ,0118 | ,2717 |

Maße in mm/dimensions by mm

Maße in Zoll/dimensions by inch

AV

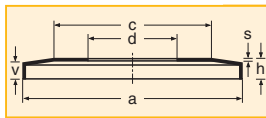

| NILOS-Ring | a | c | d | s | v | a | c | d | s | v |
|------------------------|-------|-----|--------------|-----|------|--------|--------|---------------|--------|-------|
| 3775/3720 AV | 90,5 | 72 | 50,8 | 0,3 | 6,9 | 3,5630 | 2,8346 | 2,0000 | ,0118 | ,2717 |
| 39573/39520 AV | 110 | 96 | 50,8 | 0,5 | 6,9 | 4,3307 | 3,7795 | 2,0000 | ,0197 | ,2717 |
| 45285/45220 AV | 101 | 80 | 50,8 | 0,3 | 6,9 | 3,9764 | 3,1496 | 2,0000 | ,0118 | ,2717 |
| 49585/49520 AV | 97 | 78 | 50,8 | 0,3 | 6,9 | 3,8189 | 3,0709 | 2,0000 | ,0118 | ,2717 |
| 529X/522 AV | 97 | 78 | 50,8 | 0,3 | 8,5 | 3,8189 | 3,0709 | 2,0000 | ,0118 | ,3346 |
| 529/522 AV | 97 | 78 | 50,8 | 0,3 | 8,5 | 3,8189 | 3,0709 | 2,0000 | ,0118 | ,3346 |
| 529/522B AV | 97 | 78 | 50,8 | 0,3 | 8,5 | 3,8189 | 3,0709 | 2,0000 | ,0118 | ,3346 |
| 537/532A AV | 101 | 80 | 50,8 | 0,3 | 8,5 | 3,9764 | 3,1496 | 2,0000 | ,0118 | ,3346 |
| HM807046/HM807010 AV | 101 | 80 | 50,8 | 0,3 | 8,5 | 3,9764 | 3,1496 | 2,0000 | ,0118 | ,3346 |
| HM807046/HM807011 AV | 101 | 80 | 50,8 | 0,3 | 8,5 | 3,9764 | 3,1496 | 2,0000 | ,0118 | ,3346 |
| 55200/55437 AV | 106,5 | 85 | 50,8 | 0,5 | 10,1 | 4,1929 | 3,3465 | 2,0000 | ,0197 | ,3976 |
| HM907643/HM907614 AV | 106,5 | 85 | 50,8 | 0,5 | 10,1 | 4,1929 | 3,3465 | 2,0000 | ,0197 | ,3976 |
| 619/612 AV | 116,5 | 98 | 50,8 | 0,5 | 10,1 | 4,5866 | 3,8583 | 2,0000 | ,0197 | ,3976 |
| LL205449/LL205410 AV | 75,5 | 67 | 50,8 | 0,3 | 3,6 | 2,9724 | 2,6378 | 2,0000 | ,0118 | ,1417 |
| LM104949/LM104911 AV | 80 | 65 | 50,8 | 0,3 | 5,6 | 3,1496 | 2,5591 | 2,0000 | ,0118 | ,2205 |
| LM104949/LM104912 AV | 80 | 65 | 50,8 | 0,3 | 5,6 | 3,1496 | 2,5591 | 2,0000 | ,0118 | ,2205 |
| 28521/28584 AV | 90,5 | 72 | 52,38 | 0,3 | 5,3 | 3,5630 | 2,8346 | 2,0622 | ,0118 | ,2087 |
| 33891/33821 AV | 92 | 80 | 52,38 | 0,3 | 6,1 | 3,6220 | 3,1496 | 2,0622 | ,0118 | ,2402 |
| 4595/4535 AV | 101 | 80 | 53,97 | 0,3 | 6,9 | 3,9764 | 3,1496 | 2,1248 | ,0118 | ,2717 |
| 539/532XAV | 104,5 | 90 | 53,97 | 0,3 | 8,5 | 4,1142 | 3,5433 | 2,1248 | ,0118 | ,3346 |
| 6280/6220 AV | 124 | 115 | 53,97 | 0,5 | 10,1 | 4,8819 | 4,5276 | 2,1248 | ,0197 | ,3976 |
| 72212/72487 AV | 119 | 98 | 53,97 | 0,5 | 11,7 | 4,6850 | 3,8583 | 2,1248 | ,0197 | ,4606 |
| 66212/66462 AV | 113 | 98 | 53,98 | 0,5 | 10,1 | 4,4488 | 3,8583 | 2,1252 | ,0197 | ,3976 |
| HM807049/HM807010 AV | 101 | 80 | 53,98 | 0,3 | 8,5 | 3,9764 | 3,1496 | 2,1252 | ,0118 | ,3346 |
| LM806649/LM806610 AV | 86,5 | 71 | 54,02 | 0,3 | 6,1 | 3,4055 | 2,7953 | 2,1268 | ,0118 | ,2402 |
| HM807048/HM807010 AV | 101 | 80 | 54,5 | 0,3 | 8,5 | 3,9764 | 3,1496 | 2,1457 | ,0118 | ,3346 |
| JH307749/JH307710 AV | 106,5 | 85 | 55 | 0,5 | 7,2 | 4,1929 | 3,3465 | 2,1654 | ,0197 | ,2835 |
| JLM506849/JLM506810 AV | 88,4 | 76 | 55 | 0,3 | 4,7 | 3,4803 | 2,9921 | 2,1654 | ,0118 | ,1850 |
| JM207049/JM207010 AV | 92 | 80 | 55 | 0,3 | 5,7 | 3,6220 | 3,1496 | 2,1654 | ,0118 | ,2244 |
| 28682/28622 AV | 95 | 83 | 57,15 | 0,3 | 5,7 | 3,7402 | 3,2677 | 2,2500 | ,0118 | ,2244 |
| 387/382A AV | 95 | 83 | 57,15 | 0,3 | 5,7 | 3,7402 | 3,2677 | 2,2500 | ,0118 | ,2244 |
| 387A/382A AV | 95 | 83 | 57,15 | 0,3 | 5,7 | 3,7402 | 3,2677 | 2,2500 | ,0118 | ,2244 |
| 387/382 AV | 95 | 83 | 57,15 | 0,3 | 3,7 | 3,7402 | 3,2677 | 2,2500 | ,0118 | ,1457 |
| 387A/382 AV | 95 | 83 | 57,15 | 0,3 | 3,7 | 3,7402 | 3,2677 | 2,2500 | ,0118 | ,1457 |
| 39581/39520 AV | 110 | 96 | 57,15 | 0,5 | 6,9 | 4,3307 | 3,7795 | 2,2500 | ,0197 | ,2717 |
| 3979/3920 AV | 110 | 96 | 57,15 | 0,5 | 6,9 | 4,3307 | 3,7795 | 2,2500 | ,0197 | ,2717 |
| 462/453X AV | 101 | 80 | 57,15 | 0,3 | 6,1 | | 3,9764 | 3,1496 | 2,2500 | ,0118 |
| ,2402 | | | | | | | | | | |
| 623/612 AV | 116,5 | 98 | 57,15 | 0,5 | 10,1 | 4,5866 | 3,8583 | 2,2500 | ,0197 | ,3976 |
| 66225/66462 AV | 113 | 98 | 57,15 | 0,5 | 10,1 | 4,4488 | 3,8583 | 2,2500 | ,0197 | ,3976 |
| L507949/L507910 AV | 84,5 | 75 | 57,15 | 0,3 | 4,5 | 3,3268 | 2,9528 | 2,2500 | ,0118 | ,1772 |
| L507949/L507910B AV | 84,5 | 75 | 57,15 | 0,3 | 4,5 | 3,3268 | 2,9528 | 2,2500 | ,0118 | ,1772 |
| 388A/382A AV | 95 | 83 | 57,53 | 0,3 | 5,7 | 3,7402 | 3,2677 | 2,2650 | ,0118 | ,2244 |
| 388A/383A AV | 97 | 78 | 57,53 | 0,3 | 3,7 | 3,8189 | 3,0709 | 2,2650 | ,0118 | ,1457 |
| 397/394A AV | 107,5 | 90 | 60 | 0,5 | 3,7 | 4,2323 | 3,5433 | 2,3622 | ,0197 | ,1457 |
| 3977/3920 AV | 110 | 96 | 60 | 0,5 | 6,9 | 4,3307 | 3,7795 | 2,3622 | ,0197 | ,2717 |
| 66585/66520 AV | 119 | 98 | 60 | 0,5 | 10,1 | 4,6850 | 3,8583 | 2,3622 | ,0197 | ,3976 |
| JLM508748/JLM508710 AV | 92 | 80 | 60 | 0,3 | 5,2 | 3,6220 | 3,1496 | 2,3622 | ,0118 | ,2047 |
| 28985/28920 AV | 97 | 85 | 60,32 | 0,3 | 6,1 | 3,8189 | 3,3465 | 2,3748 | ,0118 | ,2402 |
| 28985/28921 AV | 97 | 85 | 60,32 | 0,3 | 6,1 | 3,8189 | 3,3465 | 2,3748 | ,0118 | ,2402 |
| 3980/3920 AV | 110 | 96 | 60,32 | 0,5 | 6,9 | 4,3307 | 3,7795 | 2,3748 | ,0197 | ,2717 |

NILOS-Ringe für Kegelrollenlager in Zollabmessung NILOS-Rings for taper roller bearings inch sized

Maße in mm/dimensions by mm

Maße in Zoll/dimensions by inch

AV

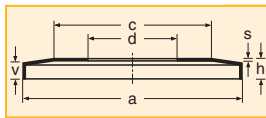

| NILOS-Ring | a | c | d | s | v | a | c | d | s | v |
|------------------------|-------|-----|---------------|-----|------|--------|--------|---------------|-------|-------|
| 3980/3925 AV | 110 | 96 | 60,32 | 0,5 | 6,9 | 4,3307 | 3,7795 | 2,3748 | ,0197 | ,2717 |
| 65500/65237 AV | 121 | 106 | 60,32 | 0,5 | 10,1 | 4,7638 | 4,1732 | 2,3748 | ,0197 | ,3976 |
| HM911245/HM911210 AV | 127 | 104 | 60,33 | 0,5 | 13,2 | 5,0000 | 4,0945 | 2,3752 | ,0197 | ,5197 |
| HM911249/HM911210 AV | 127 | 104 | 61,91 | 0,5 | 13,2 | 5,0000 | 4,0945 | 2,4374 | ,0197 | ,5197 |
| 29585/29520B AV | 104,5 | 90 | 63,5 | 0,3 | 6,9 | 4,1142 | 3,5433 | 2,5000 | ,0118 | ,2717 |
| 29585/29520 AV | 104,5 | 90 | 63,5 | 0,3 | 6,9 | 4,1142 | 3,5433 | 2,5000 | ,0118 | ,2717 |
| 39250/39412 AV | 101 | 80 | 63,5 | 0,3 | 6,1 | 3,9764 | 3,1496 | 2,5000 | ,0118 | ,2402 |
| 395/394A AV | 107,5 | 90 | 63,5 | 0,5 | 3,7 | 4,2323 | 3,5433 | 2,5000 | ,0197 | ,1457 |
| 3982/3920 AV | 110 | 96 | 63,5 | 0,3 | 6,9 | 4,3307 | 3,7795 | 2,5000 | ,0197 | ,2717 |
| 39585/39520 AV | 110 | 96 | 63,5 | 0,3 | 6,9 | 4,3307 | 3,7795 | 2,5000 | ,0197 | ,2717 |
| 39585/39521 AV | 110 | 96 | 63,5 | 0,3 | 6,9 | 4,3307 | 3,7795 | 2,5000 | ,0197 | ,2717 |
| 3982/3920B AV | 110 | 96 | 63,5 | 0,3 | 6,9 | 4,3307 | 3,7795 | 2,5000 | ,0197 | ,2717 |
| 3982/3925 AV | 110 | 96 | 63,5 | 0,3 | 6,9 | 4,3307 | 3,7795 | 2,5000 | ,0197 | ,2717 |
| 5584/5535 AV | 119 | 98 | 63,5 | 0,5 | 7,7 | 4,6850 | 3,8583 | 2,5000 | ,0197 | ,3031 |
| 565/563 AV | 121 | 106 | 63,5 | 0,5 | 8,5 | 4,7638 | 4,1732 | 2,5000 | ,0197 | ,3346 |
| 78551/78250 AV | 136 | 110 | 63,5 | 0,5 | 13,5 | 5,3543 | 4,3307 | 2,5000 | ,0197 | ,5315 |
| 78550/78250 AV | 136 | 110 | 63,5 | 0,5 | 13,5 | 5,3543 | 4,3307 | 2,5000 | ,0197 | ,5315 |
| L610549/L610510 AV | 90,5 | 80 | 63,5 | 0,3 | 4,5 | 3,5630 | 3,1496 | 2,5000 | ,0118 | ,1772 |
| LL510749/LL510710 AV | 90,5 | 80 | 63,5 | 0,3 | 4,5 | 3,5630 | 3,1496 | 2,5000 | ,0118 | ,1772 |
| 01/02/2513 AV | 92 | 80 | 65 | 0,3 | 4,35 | 3,6220 | 3,1496 | 2,5591 | ,0118 | ,1713 |
| 399/394A AV | 107,5 | 90 | 65 | 0,5 | 3,7 | 4,2323 | 3,5433 | 2,5591 | ,0197 | ,1457 |
| JH211749/JH211710 AV | 116,5 | 98 | 65 | 0,5 | 7,2 | 4,5866 | 3,8583 | 2,5591 | ,0197 | ,2835 |
| JLM710949/JLM710910 AV | 103 | 85 | 65 | 0,5 | 5,7 | 4,0551 | 3,3465 | 2,5591 | ,0197 | ,2244 |
| JM511946/JM511910 AV | 107,5 | 90 | 65 | 0,5 | 5,7 | 4,2323 | 3,5433 | 2,5591 | ,0197 | ,2244 |
| 478/472A AV | 116,5 | 98 | 65,05 | 0,5 | 6,1 | 4,5866 | 3,8583 | 2,5610 | ,0197 | ,2402 |
| 478/472 AV | 116,5 | 98 | 65,05 | 0,5 | 6,1 | 4,5866 | 3,8583 | 2,5610 | ,0197 | ,2402 |
| 29590/29520B AV | 104,5 | 90 | 66,67 | 0,3 | 6,9 | 4,1142 | 3,5433 | 2,6248 | ,0118 | ,2717 |
| 29590/29520 AV | 104,5 | 90 | 66,67 | 0,3 | 6,9 | 4,1142 | 3,5433 | 2,6248 | ,0118 | ,2717 |
| 29590/29521 AV | 104,5 | 90 | 66,67 | 0,3 | 6,9 | 4,1142 | 3,5433 | 2,6248 | ,0118 | ,2717 |
| 3984/3920 AV | 110 | 96 | 66,67 | 0,5 | 6,9 | 4,3307 | 3,7795 | 2,6248 | ,0197 | ,2717 |
| 3984/3920B AV | 110 | 96 | 66,67 | 0,5 | 6,9 | 4,3307 | 3,7795 | 2,6248 | ,0197 | ,2717 |
| 3994/3920 AV | 110 | 96 | 66,67 | 0,5 | 6,9 | 4,3307 | 3,7795 | 2,6248 | ,0197 | ,2717 |
| 39590/39520 AV | 110 | 96 | 66,67 | 0,5 | 6,9 | 4,3307 | 3,7795 | 2,6248 | ,0197 | ,2717 |
| 6389/6320 AV | 132 | 110 | 66,67 | 0,5 | 10,1 | 5,1969 | 4,3307 | 2,6248 | ,0197 | ,3976 |
| 6386/6320 AV | 132 | 110 | 66,67 | 0,5 | 10,1 | 5,1969 | 4,3307 | 2,6248 | ,0197 | ,3976 |
| 6389/6320B AV | 132 | 110 | 66,67 | 0,5 | 10,1 | 5,1969 | 4,3307 | 2,6248 | ,0197 | ,3976 |
| H715341/H715311 AV | 132 | 110 | 66,67 | 0,5 | 10,1 | 5,1969 | 4,3307 | 2,6248 | ,0197 | ,3976 |
| HM212049/HM212010 AV | 119 | 98 | 66,67 | 0,5 | 8,9 | 4,6850 | 3,8583 | 2,6248 | ,0197 | ,3504 |
| 395S/394A AV | 107,5 | 90 | 66,675 | 0,5 | 3,7 | 4,2323 | 3,5433 | 2,6250 | ,0197 | ,1457 |
| 395A/394A AV | 107,5 | 90 | 66,675 | 0,5 | 3,7 | 4,2323 | 3,5433 | 2,6250 | ,0197 | ,1457 |
| 560/552A AV | 119 | 98 | 66,68 | 0,5 | 8,5 | 4,6850 | 3,8583 | 2,6252 | ,0197 | ,3346 |
| 399A/394D AV | 107,5 | 90 | 68,263 | 0,5 | 3,7 | 4,2323 | 3,5433 | 2,6875 | ,0197 | ,1457 |
| 399A/394A AV | 107,5 | 90 | 68,263 | 0,5 | 3,7 | 4,2323 | 3,5433 | 2,6875 | ,0197 | ,1457 |
| 399SA/394A AV | 107,5 | 90 | 68,263 | 0,5 | 3,7 | 4,2323 | 3,5433 | 2,6875 | ,0197 | ,1457 |
| 29675/29620 AV | 110 | 96 | 69,85 | 0,3 | 6,9 | 4,3307 | 3,7795 | 2,7500 | ,0197 | ,2717 |
| 47487/47420 AV | 116,5 | 98 | 69,85 | 0,5 | 6,9 | 4,5866 | 3,8583 | 2,7500 | ,0197 | ,2717 |
| 482/472 AV | 116,5 | 98 | 69,85 | 0,5 | 6,1 | 4,5866 | 3,8583 | 2,7500 | ,0197 | ,2402 |
| 482/472A AV | 116,5 | 98 | 69,85 | 0,5 | 6,1 | 4,5866 | 3,8583 | 2,7500 | ,0197 | ,2402 |
| 482/472B AV | 116,5 | 98 | 69,85 | 0,5 | 6,1 | 4,5866 | 3,8583 | 2,7500 | ,0197 | ,2402 |
| 482/472X AV | 121 | 106 | 69,85 | 0,5 | 6,1 | 4,7638 | 4,1732 | 2,7500 | ,0197 | ,2402 |
| 566/563 AV | 121 | 106 | 69,85 | 0,5 | 8,5 | 4,7638 | 4,1732 | 2,7500 | ,0197 | ,3346 |

Maße in mm/dimensions by mm

Maße in Zoll/dimensions by inch

AV

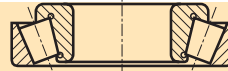
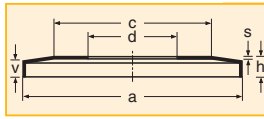

| NILOS-Ring | a | c | d | s | v | a | c | d | s | v |
|------------------------|-------|-----|---------------|-----|------|--------|--------|---------------|-------|-------|
| 643/632 AV | 132 | 110 | 69,85 | 0,5 | 10,1 | 5,1969 | 4,3307 | 2,7500 | ,0197 | ,3976 |
| HM914545/HM914510 AV | 142 | 116 | 69,85 | 0,5 | 13,2 | 5,5906 | 4,5669 | 2,7500 | ,0197 | ,5197 |
| LM613449/LM613410 AV | 107,5 | 90 | 69,85 | 0,5 | 6,9 | 4,2323 | 3,5433 | 2,7500 | ,0197 | ,2717 |
| 745A/742 AV | 146 | 124 | 69,9 | 0,5 | 8,5 | 5,7480 | 4,8819 | 2,7520 | ,0197 | ,3346 |
| 124070/124112XC AV | 110 | 96 | 70 | 0,3 | 6,7 | 4,3307 | 3,7795 | 2,7559 | ,0197 | ,2638 |
| 484/472A AV | 116,5 | 98 | 70 | 0,5 | 6,1 | 4,5866 | 3,8583 | 2,7559 | ,0197 | ,2402 |
| 484/472 AV | 116,5 | 98 | 70 | 0,5 | 6,1 | 4,5866 | 3,8583 | 2,7559 | ,0197 | ,2402 |
| 484/472D AV | 116,5 | 98 | 70 | 0,5 | 6,1 | 4,5866 | 3,8583 | 2,7559 | ,0197 | ,2402 |
| JLM813049/JLM813010 AV | 107,5 | 92 | 70 | 0,5 | 5,7 | 4,2323 | 3,6220 | 2,7559 | ,0197 | ,2244 |
| JM612949/JM612910 AV | 113 | 98 | 70 | 0,5 | 6,2 | 4,4488 | 3,8583 | 3,0000 | ,0197 | ,2441 |
| 33281/33462 AV | 113 | 98 | 71,43 | 0,5 | 6,9 | 4,4488 | 3,8583 | 2,8122 | ,0197 | ,2717 |
| H715345/H715311 AV | 132 | 110 | 71,43 | 0,5 | 10,1 | 5,1969 | 4,3307 | 2,8122 | ,0197 | ,3976 |
| 645/632 AV | 132 | 110 | 71,43 | 0,5 | 10,1 | 5,1969 | 4,3307 | 2,8122 | ,0197 | ,3976 |
| H414249/H414210 AV | 132 | 110 | 71,43 | 0,5 | 10,1 | 5,1969 | 4,3307 | 2,8122 | ,0197 | ,3976 |
| 29685/29620 AV | 110 | 96 | 73,02 | 0,3 | 6,9 | 4,3307 | 3,7795 | 2,8748 | ,0197 | ,2717 |
| 33287/33462 AV | 113 | 98 | 73,02 | 0,5 | 6,9 | 4,4488 | 3,8583 | 2,8748 | ,0197 | ,2717 |
| 33287/33461 AV | 113 | 98 | 73,02 | 0,5 | 6,9 | 4,4488 | 3,8583 | 2,8748 | ,0197 | ,2717 |
| 567/563 AV | 121 | 106 | 73,025 | 0,5 | 8,5 | 4,7638 | 4,1732 | 2,8750 | ,0197 | ,3346 |
| 568/563 AV | 121 | 106 | 73,817 | 0,5 | 8,4 | 4,7638 | 4,1732 | 2,9062 | ,0197 | ,3307 |
| JH415647/JH415610 AV | 142 | 120 | 75 | 0,5 | 9,2 | 5,5906 | 4,7244 | 2,9528 | ,0197 | ,3622 |
| JLM714149/JLM714110 AV | 113 | 98 | 75 | 0,5 | 6,2 | 4,4488 | 3,8583 | 2,9528 | ,0197 | ,2441 |
| JM714249/JM714210 AV | 116,5 | 98 | 75 | 0,5 | 6,2 | 4,5866 | 3,8583 | 2,9528 | ,0197 | ,2441 |
| HM215249/HM215210 AV | 127 | 104 | 76 | 0,5 | 7,5 | 5,0000 | 4,0945 | 2,9921 | ,0197 | ,2953 |
| 34300/34478 AV | 119 | 98 | 76,2 | 0,5 | 7,7 | 4,6850 | 3,8583 | 3,0000 | ,0197 | ,3031 |
| 34300/34481B AV | 121 | 106 | 76,2 | 0,5 | 3,7 | 4,7638 | 4,1732 | 3,0000 | ,0197 | ,1457 |
| 42688/42620 AV | 124 | 115 | 76,2 | 0,5 | 8,5 | 4,8819 | 4,5276 | 3,0000 | ,0197 | ,3346 |
| 42687/42620 AV | 124 | 115 | 76,2 | 0,5 | 8,5 | 4,8819 | 4,5276 | 3,0000 | ,0197 | ,3346 |
| 495A/493 AV | 132 | 110 | 76,2 | 0,5 | 8,5 | 5,1969 | 4,3307 | 3,0000 | ,0197 | ,3346 |
| NA495SW/493D AV | 132 | 110 | 76,2 | 0,5 | 8,5 | 5,1969 | 4,3307 | 3,0000 | ,0197 | ,3346 |
| 495AX/493 AV | 132 | 110 | 76,2 | 0,5 | 8,5 | 5,1969 | 4,3307 | 3,0000 | ,0197 | ,3346 |
| 575/572 AV | 136 | 110 | 76,2 | 0,5 | 8,5 | 5,3543 | 4,3307 | 3,0000 | ,0197 | ,3346 |
| 575/572X AV | 136 | 110 | 76,2 | 0,5 | 8,5 | 5,3543 | 4,3307 | 3,0000 | ,0197 | ,3346 |
| 6576/6535 AV | 156 | 125 | 76,2 | 0,5 | 11,5 | 6,1417 | 4,9213 | 3,0000 | ,0197 | ,4528 |
| 6575/6535 AV | 156 | 125 | 76,2 | 0,5 | 11,5 | 6,1417 | 4,9213 | 3,0000 | ,0197 | ,4528 |
| 659/654D AV | 146 | 124 | 76,2 | 0,5 | 10,1 | 5,7480 | 4,8819 | 3,0000 | ,0197 | ,3976 |
| NA659SW/654D AV | 146 | 124 | 76,2 | 0,5 | 10,1 | 5,7480 | 4,8819 | 3,0000 | ,0197 | ,3976 |
| 659/652 AV | 146 | 124 | 76,2 | 0,5 | 10,1 | 5,7480 | 4,8819 | 3,0000 | ,0197 | ,3976 |
| 659SW/654D AV | 146 | 124 | 76,2 | 0,5 | 10,1 | 5,7480 | 4,8819 | 3,0000 | ,0197 | ,3976 |
| 6461/6420 AV | 146 | 124 | 76,2 | 0,5 | 10,1 | 5,7480 | 4,8819 | 3,0000 | ,0197 | ,3976 |
| 748S/742 AV | 146 | 124 | 76,2 | 0,5 | 8,5 | 5,7480 | 4,8819 | 3,0000 | ,0197 | ,3346 |
| 748S/742D AV | 146 | 124 | 76,2 | 0,5 | 8,5 | 5,7480 | 4,8819 | 3,0000 | ,0197 | ,3346 |
| 755/752 AV | 156 | 125 | 76,2 | 0,5 | 10,1 | 6,1417 | 4,9213 | 3,0000 | ,0197 | ,3976 |
| HH221430/HH221410 AV | 185 | 168 | 76,2 | 0,5 | 11,6 | 7,2835 | 6,6142 | 3,0000 | ,0197 | ,4567 |
| L814749/L814710 AV | 106,5 | 98 | 76,2 | 0,5 | 4,5 | 4,1929 | 3,8583 | 3,0000 | ,0197 | ,1772 |
| 5760/5735 AV | 132 | 110 | 76,25 | 0,5 | 9,9 | 5,1969 | 4,3307 | 3,0020 | ,0197 | ,3898 |
| LL714649/LL714610 AV | 103 | 95 | 76,25 | 0,5 | 4,5 | 4,0551 | 3,7402 | 3,0020 | ,0197 | ,1772 |
| 42690/42620 AV | 124 | 115 | 77,78 | 0,5 | 8,5 | 4,8819 | 4,5276 | 3,0622 | ,0197 | ,3346 |
| 495AS/493 AV | 132 | 110 | 77,78 | 0,5 | 8,5 | 5,1969 | 4,3307 | 3,0622 | ,0197 | ,3346 |
| HH221431/HH221410 AV | 185 | 168 | 79,38 | 0,5 | 11,6 | 7,2835 | 6,6142 | 3,1252 | ,0197 | ,4567 |

NILOS-Ringe für Kegelrollenlager in Zollabmessung NILOS-Rings for taper roller bearings inch sized

Maße in mm/dimensions by mm

Maße in Zoll/dimensions by inch

AV

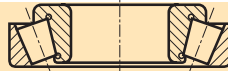
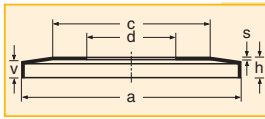

| NILOS-Ring | a | c | d | s | v | a | c | d | s | v |
|------------------------|-----|-----|--------------|-----|------|--------|--------|---------------|-------|-------|
| 578/572 AV | 136 | 110 | 80 | 0,5 | 8,5 | 5,3543 | 4,3307 | 3,1496 | ,0197 | ,3346 |
| 748/743 AV | 146 | 124 | 80 | 0,5 | 10 | 5,7480 | 4,8819 | 3,1496 | ,0197 | ,3937 |
| JM515649/JM515610 AV | 127 | 104 | 80 | 0,5 | 6,7 | 5,0000 | 4,0945 | 3,1496 | ,0197 | ,2638 |
| 496/492A AV | 132 | 110 | 80,96 | 0,5 | 8,5 | 5,1969 | 4,3307 | 3,1874 | ,0197 | ,3346 |
| 496/493 AV | 132 | 110 | 80,96 | 0,5 | 8,5 | 5,1969 | 4,3307 | 3,1874 | ,0197 | ,3346 |
| 496/493S AV | 132 | 110 | 80,96 | 0,5 | 8,5 | 5,1969 | 4,3307 | 3,1874 | ,0197 | ,3346 |
| 740/742 AV | 146 | 124 | 80,96 | 0,5 | 8,5 | 5,7480 | 4,8819 | 3,1874 | ,0197 | ,3346 |
| 27687/27620 AV | 121 | 106 | 82,55 | 0,5 | 6,1 | 4,7638 | 4,1732 | 3,2500 | ,0197 | ,2402 |
| 47685/47620B AV | 132 | 110 | 82,55 | 0,5 | 7,7 | 5,1969 | 4,3307 | 3,2500 | ,0197 | ,3031 |
| 47685/47620 AV | 132 | 110 | 82,55 | 0,5 | 7,7 | 5,1969 | 4,3307 | 3,2500 | ,0197 | ,3031 |
| 47686/47620 AV | 132 | 110 | 82,55 | 0,5 | 7,7 | 5,1969 | 4,3307 | 3,2500 | ,0197 | ,3031 |
| 495/493 AV | 132 | 110 | 82,55 | 0,5 | 8,4 | 5,1969 | 4,3307 | 3,2500 | ,0197 | ,3307 |
| 495/492A AV | 132 | 110 | 82,55 | 0,5 | 8,4 | 5,1969 | 4,3307 | 3,2500 | ,0197 | ,3307 |
| 580/572B AV | 136 | 110 | 82,55 | 0,5 | 8,5 | 5,3543 | 4,3307 | 3,2500 | ,0197 | ,3346 |
| 580/572A AV | 136 | 110 | 82,55 | 0,5 | 8,5 | 5,3543 | 4,3307 | 3,2500 | ,0197 | ,3346 |
| 580/572 AV | 136 | 110 | 82,55 | 0,5 | 8,5 | 5,3543 | 4,3307 | 3,2500 | ,0197 | ,3346 |
| 580/572X AV | 136 | 110 | 82,55 | 0,5 | 8,5 | 5,3543 | 4,3307 | 3,2500 | ,0197 | ,3346 |
| 663/653 AV | 142 | 116 | 82,55 | 0,5 | 10,1 | 5,5906 | 4,5669 | 3,2500 | ,0197 | ,3976 |
| 749A/742 AV | 146 | 124 | 82,55 | 0,5 | 8,5 | 5,7480 | 4,8819 | 3,2500 | ,0197 | ,3346 |
| L116149/L116110 AV | 113 | 103 | 82,55 | 0,5 | 4,5 | 4,4488 | 4,0551 | 3,2500 | ,0197 | ,1772 |
| 6559/6535 AV | 156 | 125 | 82,6 | 0,5 | 11,5 | 6,1417 | 4,9213 | 3,2520 | ,0197 | ,4528 |
| 757/752 AV | 156 | 125 | 82,6 | 0,5 | 10,1 | 6,1417 | 4,9213 | 3,2520 | ,0197 | ,3976 |
| 27690/27620 AV | 121 | 106 | 83,34 | 0,5 | 6,1 | 4,7638 | 4,1732 | 3,2811 | ,0197 | ,2402 |
| 27689/27620 AV | 121 | 106 | 83,34 | 0,5 | 6,1 | 4,7638 | 4,1732 | 3,2811 | ,0197 | ,2402 |
| 498/493B AV | 132 | 110 | 84,14 | 0,5 | 8,5 | 5,1969 | 4,3307 | 3,3126 | ,0197 | ,3346 |
| 498/493 AV | 132 | 110 | 84,14 | 0,5 | 8,5 | 5,1969 | 4,3307 | 3,3126 | ,0197 | ,3346 |
| 9385/9321 AV | 165 | 133 | 84,14 | 0,5 | 18 | 6,4961 | 5,2362 | 3,3126 | ,0197 | ,7087 |
| JH217249/JH217210 AV | 146 | 124 | 85 | 0,5 | 8,2 | 5,7480 | 4,8819 | 3,3465 | ,0197 | ,3228 |
| JHM516849/JHM516810 AV | 136 | 110 | 85 | 0,5 | 7,7 | 5,3543 | 4,3307 | 3,3465 | ,0197 | ,3031 |
| JM716649/JM716610 AV | 127 | 116 | 85 | 0,5 | 6,2 | 5,0000 | 4,5669 | 3,3465 | ,0197 | ,2441 |
| JM716648/JM716610 AV | 127 | 116 | 85 | 0,5 | 6,2 | 5,0000 | 4,5669 | 3,3465 | ,0197 | ,2441 |
| 749/742 AV | 146 | 124 | 85,03 | 0,5 | 8,5 | 5,7480 | 4,8819 | 3,3476 | ,0197 | ,3346 |
| 749/742A AV | 146 | 124 | 85,03 | 0,5 | 8,5 | 5,7480 | 4,8819 | 3,3476 | ,0197 | ,3346 |
| 749/742B AV | 146 | 124 | 85,03 | 0,5 | 8,5 | 5,7480 | 4,8819 | 3,3476 | ,0197 | ,3346 |
| 596/592A AV | 146 | 124 | 85,72 | 0,5 | 10,1 | 5,7480 | 4,8819 | 3,3748 | ,0197 | ,3976 |
| 665/653 AV | 142 | 116 | 85,72 | 0,5 | 10,1 | 5,5906 | 4,5669 | 3,3748 | ,0197 | ,3976 |
| 497/493 AV | 132 | 110 | 85,73 | 0,5 | 8,5 | 5,1969 | 4,3307 | 3,3752 | ,0197 | ,3346 |
| 497/492A AV | 132 | 110 | 85,73 | 0,5 | 8,5 | 5,1969 | 4,3307 | 3,3752 | ,0197 | ,3346 |
| HM617049/HM617010 AV | 137 | 116 | 85,73 | 0,5 | 9,2 | 5,3937 | 4,5669 | 3,3752 | ,0197 | ,3622 |
| HM617048/HM617010 AV | 137 | 116 | 85,73 | 0,5 | 9,2 | 5,3937 | 4,5669 | 3,3752 | ,0197 | ,3622 |
| 593/592A AV | 146 | 124 | 88,9 | 0,5 | 10 | 5,7480 | 4,8819 | 3,5000 | ,0197 | ,3937 |
| 6580/6535 AV | 156 | 125 | 88,9 | 0,5 | 11,6 | 6,1417 | 4,9213 | 3,5000 | ,0197 | ,4567 |
| 6580/6536 AV | 156 | 125 | 88,9 | 0,5 | 11,6 | 6,1417 | 4,9213 | 3,5000 | ,0197 | ,4567 |
| 759/752 AV | 156 | 125 | 88,9 | 0,5 | 10,1 | 6,1417 | 4,9213 | 3,5000 | ,0197 | ,3976 |
| NA759SW/752D AV | 156 | 125 | 88,9 | 0,5 | 10,1 | 6,1417 | 4,9213 | 3,5000 | ,0197 | ,3976 |
| 759/753X AV | 156 | 125 | 88,9 | 0,5 | 10,1 | 6,1417 | 4,9213 | 3,5000 | ,0197 | ,3976 |
| 77350/77675 AV | 165 | 133 | 88,9 | 0,5 | 10,1 | 6,4961 | 5,2362 | 3,5000 | ,0197 | ,3976 |
| 775/772 AV | 175 | 148 | 88,9 | 0,5 | 10,1 | 6,8898 | 5,8268 | 3,5000 | ,0197 | ,3976 |
| 850/832 AV | 161 | 140 | 88,9 | 0,5 | 13,2 | 6,3386 | 5,5118 | 3,5000 | ,0197 | ,5197 |
| 855/854 AV | 185 | 168 | 88,9 | 0,5 | 13,2 | 7,2835 | 6,6142 | 3,5000 | ,0197 | ,5197 |
| 98350/98788 AV | 195 | 175 | 88,9 | 0,5 | 18,3 | 7,6772 | 6,8898 | 3,5000 | ,0197 | ,7205 |

Maße in mm/dimensions by mm

Maße in Zoll/dimensions by inch

AV

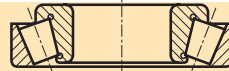
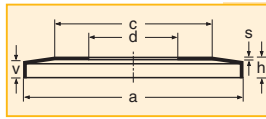

| NILOS-Ring | a | c | d | s | v | a | c | d | s | v |
|------------------------|-----|-----|---------------|-----|------|--------|--------|---------------|-------|-------|
| L217849/L217810 AV | 121 | 109 | 88,9 | 0,5 | 4,5 | 4,7638 | 4,2913 | 3,5000 | ,0197 | ,1772 |
| LL217849/LL217810 AV | 119 | 109 | 88,9 | 0,5 | 4,5 | 4,6850 | 4,2913 | 3,5000 | ,0197 | ,1772 |
| LM117949/LM117910 AV | 127 | 116 | 88,9 | 0,5 | 3,7 | 5,0000 | 4,5669 | 3,5000 | ,0197 | ,1457 |
| NA596SW/592D AV | 146 | 124 | 88,9 | 0,5 | 14,8 | 5,7480 | 4,8819 | 3,5000 | ,0197 | ,5827 |
| 42350/42587 AV | 146 | 124 | 88,95 | 0,5 | 7,7 | 5,7480 | 4,8819 | 3,5020 | ,0197 | ,3031 |
| 593/592 AV | 146 | 124 | 88,95 | 0,5 | 6,9 | 5,7480 | 4,8819 | 3,5020 | ,0197 | ,2717 |
| 593A/592 AV | 146 | 124 | 88,95 | 0,5 | 6,9 | 5,7480 | 4,8819 | 3,5020 | ,0197 | ,2717 |
| 6581X/6525X AV | 156 | 125 | 90 | 0,5 | 10 | 6,1417 | 4,9213 | 3,5433 | ,0197 | ,3937 |
| 69354/69630 AV | 156 | 125 | 90 | 0,5 | 8,4 | 6,1417 | 4,9213 | 3,5433 | ,0197 | ,3307 |
| HM218248/HM218210 AV | 142 | 120 | 90 | 0,5 | 8 | 5,5906 | 4,7244 | 3,5433 | ,0197 | ,3150 |
| JHH221436/JHH221413 AV | 185 | 168 | 90 | 0,5 | 11,6 | 7,2835 | 6,6142 | 3,5433 | ,0197 | ,4567 |
| JHM318448/JHM318410 AV | 153 | 132 | 90 | 0,5 | 8,7 | 6,0236 | 5,1969 | 3,5433 | ,0197 | ,3425 |
| JM718149/JM718110 AV | 142 | 122 | 90 | 0,5 | 8,2 | 5,5906 | 4,8031 | 3,5433 | ,0197 | ,3228 |
| 598/592A AV | 146 | 124 | 92,07 | 0,5 | 10,1 | 5,7480 | 4,8819 | 3,6248 | ,0197 | ,3976 |
| 598X/592A AV | 146 | 124 | 92,07 | 0,5 | 10,1 | 5,7480 | 4,8819 | 3,6248 | ,0197 | ,3976 |
| 857/854 AV | 185 | 168 | 92,07 | 0,5 | 13,2 | 7,2835 | 6,6142 | 3,6248 | ,0197 | ,5197 |
| JL819349/JL819310 AV | 132 | 123 | 95 | 0,5 | 6,5 | 5,1969 | 4,8425 | 3,7402 | ,0197 | ,2559 |
| JM719149/JM719113 AV | 146 | 124 | 95 | 0,5 | 8,2 | 5,7480 | 4,8819 | 3,7402 | ,0197 | ,3228 |
| 42375/42584 AV | 146 | 124 | 95,25 | 0,5 | 7,7 | 5,7480 | 4,8819 | 3,7500 | ,0197 | ,3031 |
| 42376/42587 AV | 146 | 124 | 95,25 | 0,5 | 7,7 | 5,7480 | 4,8819 | 3,7500 | ,0197 | ,3031 |
| 47896/47820 AV | 142 | 120 | 95,25 | 0,5 | 7,7 | 5,5906 | 4,7244 | 3,7500 | ,0197 | ,3031 |
| 52375/52618 AV | 153 | 132 | 95,25 | 0,5 | 10,8 | 6,0236 | 5,1969 | 3,7500 | ,0197 | ,4252 |
| 594A/592A AV | 146 | 124 | 95,25 | 0,5 | 10,1 | 5,7480 | 4,8819 | 3,7500 | ,0197 | ,3976 |
| 594/592D AV | 146 | 124 | 95,25 | 0,5 | 10,1 | 5,7480 | 4,8819 | 3,7500 | ,0197 | ,3976 |
| 594A/592D AV | 146 | 124 | 95,25 | 0,5 | 10,1 | 5,7480 | 4,8819 | 3,7500 | ,0197 | ,3976 |
| 77375/77676X AV | 165 | 133 | 95,25 | 0,5 | 10,1 | 6,4961 | 5,2362 | 3,7500 | ,0197 | ,3976 |
| L319249/L319210 AV | 127 | 116 | 95,25 | 0,5 | 4,5 | 5,0000 | 4,5669 | 3,7500 | ,0197 | ,1772 |
| LL319349/LL319310 AV | 124 | 115 | 95,25 | 0,5 | 4,5 | 4,8819 | 4,5276 | 3,7500 | ,0197 | ,1772 |
| NA776SW/774D AV | 175 | 148 | 95,25 | 0,5 | 10,1 | 6,8898 | 5,8268 | 3,7500 | ,0197 | ,3976 |
| 683/672 AV | 161 | 140 | 95,3 | 0,5 | 11,6 | 6,3386 | 5,5118 | 3,7520 | ,0197 | ,4567 |
| 864/854 AV | 185 | 168 | 95,3 | 0,5 | 13,2 | 7,2835 | 6,6142 | 3,7520 | ,0197 | ,5197 |
| 42381/42584 AV | 146 | 124 | 96,84 | 0,5 | 7,7 | 5,7480 | 4,8819 | 3,8126 | ,0197 | ,3031 |
| 779/772 AV | 175 | 148 | 98,42 | 0,5 | 10,1 | 6,8898 | 5,8268 | 3,8748 | ,0197 | ,3976 |
| 866/854 AV | 185 | 168 | 98,43 | 0,5 | 13,2 | 7,2835 | 6,6142 | 3,8752 | ,0197 | ,5197 |
| HH221442/HH221410 AV | 185 | 168 | 98,47 | 0,5 | 11,6 | 7,2835 | 6,6142 | 3,8768 | ,0197 | ,4567 |
| HH221447/HH221410 AV | 185 | 168 | 99,982 | 0,5 | 11,6 | 7,2835 | 6,6142 | 3,9363 | ,0197 | ,4567 |
| HH221447/HH221413 AV | 185 | 168 | 99,982 | 0,5 | 11,6 | 7,2835 | 6,6142 | 3,9363 | ,0197 | ,4567 |
| HM220149/HM220110 AV | 153 | 132 | 100 | 0,5 | 8,5 | 6,0236 | 5,1969 | 3,9370 | ,0197 | ,3346 |
| JHM720249/JHM720210 AV | 156 | 138 | 100 | 0,5 | 9,2 | 6,1417 | 5,4331 | 3,9370 | ,0197 | ,3622 |
| JM720249/JM720210 AV | 153 | 132 | 100 | 0,5 | 8,2 | 6,0236 | 5,1969 | 3,9370 | ,0197 | ,3228 |
| JP10049/JP10010 AV | 142 | 122 | 100 | 0,5 | 7 | 5,5906 | 4,8031 | 3,9370 | ,0197 | ,2756 |
| 52400/52618 AV | 153 | 132 | 101,6 | 0,5 | 10,8 | 6,0236 | 5,1969 | 4,0000 | ,0197 | ,4252 |
| 52400/52637 AV | 153 | 132 | 101,6 | 0,5 | 10,8 | 6,0236 | 5,1969 | 4,0000 | ,0197 | ,4252 |
| 52400/52637D AV | 153 | 132 | 101,6 | 0,5 | 10,8 | 6,0236 | 5,1969 | 4,0000 | ,0197 | ,4252 |
| 52401/52618 AV | 153 | 132 | 101,6 | 0,5 | 10,8 | 6,0236 | 5,1969 | 4,0000 | ,0197 | ,4252 |
| 687/672 AV | 161 | 140 | 101,6 | 0,5 | 11,7 | 6,3386 | 5,5118 | 4,0000 | ,0197 | ,4606 |
| NA691/672 AV | 161 | 140 | 101,6 | 0,5 | 11,7 | 6,3386 | 5,5118 | 4,0000 | ,0197 | ,4606 |

NILOS-Ringe für Kegelrollenlager in Zollabmessung NILOS-Rings for taper roller bearings inch sized

Maße in mm/dimensions by mm

Maße in Zoll/dimensions by inch

AV

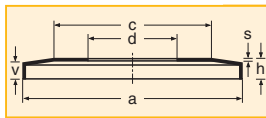

| NILOS-Ring | a | c | d | s | v | a | c | d | s | v |
|------------------------|-----|-----|----------------|-----|------|--------|--------|---------------|-------|-------|
| 780/772 AV | 175 | 148 | 101,6 | 0,5 | 10,1 | 6,8898 | 5,8268 | 4,0000 | ,0197 | ,3976 |
| 780/772B AV | 175 | 148 | 101,6 | 0,5 | 10,1 | 6,8898 | 5,8268 | 4,0000 | ,0197 | ,3976 |
| 861/854D AV | 185 | 168 | 101,6 | 0,5 | 13,2 | 7,2835 | 6,6142 | 4,0000 | ,0197 | ,5197 |
| 861/854 AV | 185 | 168 | 101,6 | 0,5 | 13,2 | 7,2835 | 6,6142 | 4,0000 | ,0197 | ,5197 |
| 98400/98788 AV | 195 | 175 | 101,6 | 0,5 | 18,3 | 7,6772 | 6,8898 | 4,0000 | ,0197 | ,7205 |
| HH221449/HH221410 AV | 185 | 168 | 101,6 | 0,5 | 11,6 | 7,2835 | 6,6142 | 4,0000 | ,0197 | ,4567 |
| L420449/L420410 AV | 132 | 123 | 101,6 | 0,5 | 5,3 | 5,1969 | 4,8425 | 4,0000 | ,0197 | ,2087 |
| LL420549/LL420510 AV | 132 | 123 | 101,6 | 0,5 | 4,5 | 5,1969 | 4,8425 | 4,0000 | ,0197 | ,1772 |
| LM720648/LM720610 AV | 142 | 130 | 101,6 | 0,5 | 6,9 | 5,5906 | 5,1181 | 4,0000 | ,0197 | ,2717 |
| 67389/67320 AV | 195 | 175 | 103,18 | 0,5 | 8,5 | 7,6772 | 6,8898 | 4,0622 | ,0197 | ,3346 |
| 782/772B AV | 175 | 148 | 104,77 | 0,5 | 10,1 | 6,8898 | 5,8268 | 4,1248 | ,0197 | ,3976 |
| 782/772 AV | 175 | 148 | 104,77 | 0,5 | 10,1 | 6,8898 | 5,8268 | 4,1248 | ,0197 | ,3976 |
| NA782/773D AV | 175 | 148 | 104,77 | 0,5 | 10,1 | 6,8898 | 5,8268 | 4,1248 | ,0197 | ,3976 |
| 782/774 AV | 175 | 148 | 104,77 | 0,5 | 10,1 | 6,8898 | 5,8268 | 4,1248 | ,0197 | ,3976 |
| 71412/71750 AV | 185 | 168 | 104,82 | 0,5 | 13,2 | 7,2835 | 6,6142 | 4,1268 | ,0197 | ,5197 |
| 37425/37625 AV | 153 | 132 | 107,95 | 0,5 | 7,7 | 6,0236 | 5,1969 | 4,2500 | ,0197 | ,3031 |
| 48190/48120 AV | 156 | 138 | 107,95 | 0,5 | 8,5 | 6,1417 | 5,4331 | 4,2500 | ,0197 | ,3346 |
| 56425/56650 AV | 161 | 140 | 107,95 | 0,5 | 10,1 | 6,3386 | 5,5118 | 4,2500 | ,0197 | ,3976 |
| 71750/71425 AV | 185 | 168 | 107,95 | 0,5 | 13,2 | 7,2835 | 6,6142 | 4,2500 | ,0197 | ,5197 |
| HH224340/HH224310 AV | 210 | 178 | 107,95 | 0,5 | 13,2 | 8,2677 | 7,0079 | 4,2500 | ,0197 | ,5197 |
| LM522546/LM522510 AV | 156 | 138 | 107,95 | 0,5 | 8,5 | 6,1417 | 5,4331 | 4,2500 | ,0197 | ,3346 |
| NA56425SW/56650D AV | 161 | 140 | 107,95 | 0,5 | 13,1 | 6,3386 | 5,5118 | 4,2500 | ,0197 | ,5157 |
| NA56425SW/56650 AV | 161 | 140 | 107,95 | 0,5 | 13,1 | 6,3386 | 5,5118 | 4,2500 | ,0197 | ,5157 |
| 56425/566520 AV | 161 | 140 | 107,95 | 0,5 | 13,1 | 6,3386 | 5,5118 | 4,2500 | ,0197 | ,5157 |
| 37431/37625 AV | 153 | 132 | 109,58 | 0,5 | 7,7 | 6,0236 | 5,1969 | 4,3142 | ,0197 | ,3031 |
| LM522549/LM522510 AV | 156 | 138 | 109,987 | 0,5 | 8,5 | 6,1417 | 5,4331 | 4,3302 | ,0197 | ,3346 |
| 64433/64700 AV | 175 | 148 | 109,992 | 0,5 | 11,6 | 6,8898 | 5,8268 | 4,3304 | ,0197 | ,4567 |
| JHM522649/JHM522610 AV | 175 | 148 | 110 | 0,5 | 9,2 | 6,8898 | 5,8268 | 4,3307 | ,0197 | ,3622 |
| JM822049/JM822010 AV | 161 | 140 | 110 | 0,5 | 8,7 | 6,3386 | 5,5118 | 4,3307 | ,0197 | ,3425 |
| 67675/67437 AV | 168 | 142 | 111,12 | 0,5 | 9,3 | 6,6142 | 5,5906 | 4,3748 | ,0197 | ,3661 |
| 71750/71437 AV | 185 | 168 | 111,12 | 0,5 | 13,2 | 7,2835 | 6,6142 | 4,3748 | ,0197 | ,5197 |
| 64450/64700 AV | 175 | 148 | 114,3 | 0,5 | 11,6 | 6,8898 | 5,8268 | 4,5000 | ,0197 | ,4567 |
| 64450/64701X AV | 175 | 148 | 114,3 | 0,5 | 11,6 | 6,8898 | 5,8268 | 4,5000 | ,0197 | ,4567 |
| 68450/68712 AV | 175 | 148 | 114,3 | 0,5 | 10,1 | 6,8898 | 5,8268 | 4,5000 | ,0197 | ,3976 |
| 71750/71450 AV | 185 | 168 | 114,3 | 0,5 | 13,2 | 7,2835 | 6,6142 | 4,5000 | ,0197 | ,5197 |
| NA71450/71751D AV | 185 | 168 | 114,3 | 0,5 | 13,2 | 7,2835 | 6,6142 | 4,5000 | ,0197 | ,5197 |
| 938/932 AV | 195 | 175 | 114,3 | 0,5 | 13,2 | 7,6772 | 6,8898 | 4,5000 | ,0197 | ,5197 |
| NA938/932D AV | 195 | 175 | 114,3 | 0,5 | 13,2 | 7,6772 | 6,8898 | 4,5000 | ,0197 | ,5197 |
| HH224346/HH224310AV | 210 | 178 | 114,3 | 0,5 | 13,2 | 8,2677 | 7,0079 | 4,5000 | ,0197 | ,5197 |
| HH224346/HH224310D AV | 210 | 178 | 114,3 | 0,5 | 13,2 | 8,2677 | 7,0079 | 4,5000 | ,0197 | ,5197 |
| L623149/L623110 AV | 147 | 135 | 114,3 | 0,5 | 5,3 | 5,7874 | 5,3150 | 4,5000 | ,0197 | ,2087 |
| 68462/68712 AV | 175 | 148 | 117,475 | 0,5 | 10 | 6,8898 | 5,8268 | 4,6250 | ,0197 | ,3937 |
| 68462/68709 AV | 175 | 148 | 117,475 | 0,5 | 10 | 6,8898 | 5,8268 | 4,6250 | ,0197 | ,3937 |
| L724348/L724314 AV | 165 | 143 | 119,99 | 0,5 | 6,8 | 6,4961 | 5,6299 | 4,7240 | ,0197 | ,2677 |
| JM624649/JM624610 AV | 175 | 148 | 120 | 0,5 | 10,5 | 6,8898 | 5,8268 | 4,7244 | ,0197 | ,4134 |
| 795/792 AV | 195 | 175 | 120,65 | 0,5 | 13,2 | 7,6772 | 6,8898 | 4,7500 | ,0197 | ,5197 |
| 95475/95925 AV | 230 | 214 | 120,65 | 0,5 | 14,8 | 9,0551 | 8,4252 | 4,7500 | ,0197 | ,5827 |
| 48286/48220 AV | 178 | 160 | 123,825 | 0,5 | 6,9 | 7,0079 | 6,2992 | 4,8750 | ,0197 | ,2717 |

Maße in mm/dimensions by mm

Maße in Zoll/dimensions by inch

AV

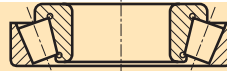
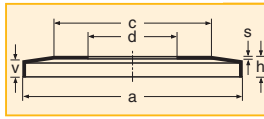

| NILOS-Ring | a | c | d | s | v | a | c | d | s | v |
|----------------------|-----|-----|---------------|-----|------|---------|---------|---------------|-------|-------|
| 48290/48220 AV | 178 | 160 | 127 | 0,5 | 6,9 | 7,0079 | 6,2992 | 5,0000 | ,0197 | ,2717 |
| 67388/67320 AV | 195 | 175 | 127 | 0,5 | 8,5 | 7,6772 | 6,8898 | 5,0000 | ,0197 | ,3346 |
| 74500/74850 AV | 210 | 178 | 127 | 0,5 | 13,2 | 8,2677 | 7,0079 | 5,0000 | ,0197 | ,5197 |
| 95500/95925 AV | 230 | 214 | 127 | 0,5 | 14,8 | 9,0551 | 8,4252 | 5,0000 | ,0197 | ,5827 |
| NA95500/95927D AV | 230 | 214 | 127 | 0,5 | 14,8 | 9,0551 | 8,4252 | 5,0000 | ,0197 | ,5827 |
| 95500/95927D AV | 230 | 214 | 127 | 0,5 | 14,8 | 9,0551 | 8,4252 | 5,0000 | ,0197 | ,5827 |
| 97500/97900 AV | 220 | 178 | 127 | 0,5 | 16,4 | 8,6614 | 7,0079 | 5,0000 | ,0197 | ,6457 |
| HH228349/HH228310 AV | 245 | 220 | 127 | 0,5 | 16,4 | 9,6457 | 8,6614 | 5,0000 | ,0197 | ,6457 |
| L725349/L725311 AV | 168 | 155 | 127 | 0,5 | 7,6 | 6,6142 | 6,1024 | 5,0000 | ,0197 | ,2992 |
| NA48290SW/48220D AV | 178 | 160 | 127 | 0,5 | 10,8 | 7,0079 | 6,2992 | 5,0000 | ,0197 | ,4252 |
| HM926747/HM926710 AV | 225 | 200 | 127,05 | 0,5 | 16,4 | 8,8583 | 8,4646 | 5,0020 | ,0197 | ,6457 |
| HM926749/HM926710 AV | 225 | 200 | 127,84 | 0,5 | 16,4 | 8,8583 | 8,4646 | 5,0331 | ,0197 | ,6457 |
| 48385/48320 AV | 185 | 168 | 133,35 | 0,5 | 6,9 | 7,2835 | 6,6142 | 5,2500 | ,0197 | ,2717 |
| 67390/67322 AV | 195 | 175 | 133,35 | 0,5 | 8,5 | 7,6772 | 6,8898 | 5,2500 | ,0197 | ,3346 |
| 67391/67322 AV | 195 | 175 | 133,35 | 0,5 | 8,5 | 7,6772 | 6,8898 | 5,2500 | ,0197 | ,3346 |
| 74525/74850 AV | 210 | 178 | 133,35 | 0,5 | 13,2 | 8,2677 | 7,0079 | 5,2500 | ,0197 | ,5197 |
| NA74525/74851 AV | 210 | 178 | 133,35 | 0,5 | 13,2 | 8,2677 | 7,0079 | 5,2500 | ,0197 | ,5197 |
| 74525/74851 AV | 210 | 178 | 133,35 | 0,5 | 13,2 | 8,2677 | 7,0079 | 5,2500 | ,0197 | ,5197 |
| 95528/95925 AV | 230 | 214 | 133,35 | 0,5 | 14,8 | 9,0551 | 8,4252 | 5,2500 | ,0197 | ,5827 |
| 48393/48320 AV | 185 | 168 | 136,52 | 0,5 | 6,9 | 7,2835 | 6,6142 | 5,3748 | ,0197 | ,2717 |
| 74537/74850 AV | 210 | 178 | 136,52 | 0,5 | 13,2 | 8,2677 | 7,0079 | 5,3748 | ,0197 | ,5197 |
| 74537/74850B AV | 210 | 178 | 136,52 | 0,5 | 13,2 | 8,2677 | 7,0079 | 5,3748 | ,0197 | ,5197 |
| 896/892 AV | 220 | 178 | 136,57 | 0,5 | 13,2 | 8,6614 | 7,0079 | 5,3768 | ,0197 | ,5197 |
| 74550/74850 AV | 210 | 178 | 139,7 | 0,5 | 13,2 | 8,2677 | 7,0079 | 5,5000 | ,0197 | ,5197 |
| 898/892 AV | 220 | 178 | 139,7 | 0,5 | 13,2 | 8,6614 | 7,0079 | 5,5000 | ,0197 | ,5197 |
| 898/892B AV | 220 | 178 | 139,7 | 0,5 | 13,2 | 8,6614 | 7,0079 | 5,5000 | ,0197 | ,5197 |
| 899/892 AV | 220 | 178 | 139,7 | 0,5 | 13,2 | 8,6614 | 7,0079 | 5,5000 | ,0197 | ,5197 |
| 99550/99100 AV | 245 | 220 | 139,7 | 0,5 | 19,8 | 9,6457 | 8,6614 | 5,5000 | ,0197 | ,7795 |
| 99600/99098X AV | 245 | 220 | 139,7 | 0,5 | 19,8 | 9,6457 | 8,6614 | 5,5000 | ,0197 | ,7795 |
| LM328448/LM328410 AV | 185 | 168 | 139,7 | 0,5 | 6,1 | 7,2835 | 6,6142 | 5,5000 | ,0197 | ,2402 |
| 48685/48620 AV | 195 | 175 | 142,87 | 0,5 | 7,7 | 7,6772 | 6,8898 | 5,6248 | ,0197 | ,3031 |
| 48684/48620 AV | 195 | 175 | 142,87 | 0,5 | 7,7 | 7,6772 | 6,8898 | 5,6248 | ,0197 | ,3031 |
| NA48685SW/48620D AV | 195 | 175 | 142,87 | 0,5 | 10,8 | 7,6772 | 6,8898 | 5,6248 | ,0197 | ,4252 |
| 82576/82931 AV | 230 | 214 | 146,05 | 0,5 | 13,2 | 9,0551 | 8,4252 | 5,7500 | ,0197 | ,5197 |
| HM231140/HM231110 AV | 230 | 214 | 146,05 | 0,5 | 13,2 | 9,0551 | 8,4252 | 5,7500 | ,0197 | ,5197 |
| 82576/82950 AV | 230 | 214 | 146,05 | 0,5 | 13,2 | 9,0551 | 8,4252 | 5,7500 | ,0197 | ,5197 |
| 36690/36620 AV | 189 | 175 | 146,1 | 0,5 | 6,1 | 7,4409 | 6,8898 | 5,7520 | ,0197 | ,2402 |
| 36690/36620D AV | 189 | 175 | 146,1 | 0,5 | 6,1 | 7,4409 | 6,8898 | 5,7520 | ,0197 | ,2402 |
| 99600/99100 AV | 245 | 220 | 152,4 | 0,5 | 19,8 | 9,6457 | 8,6614 | 6,0000 | ,0197 | ,7795 |
| HH234048/HH234010 AV | 294 | 255 | 152,4 | 0,5 | 22,7 | 11,5748 | 10,0394 | 6,0000 | ,0197 | ,8937 |
| M231649/M231610D AV | 220 | 198 | 152,4 | 0,5 | 12,5 | 8,6614 | 7,7953 | 6,0000 | ,0197 | ,4921 |
| M231649/M231610 AV | 220 | 198 | 152,4 | 0,5 | 12,5 | 8,6614 | 7,7953 | 6,0000 | ,0197 | ,4921 |
| 46780/46720 AV | 220 | 198 | 158,75 | 0,5 | 8,5 | 8,6614 | 7,7953 | 6,2500 | ,0197 | ,3346 |
| L432349/L432310 AV | 200 | 185 | 158,8 | 0,5 | 6 | 7,8740 | 7,2835 | 6,2520 | ,0197 | ,2362 |
| HM237532/HM237510 AV | 280 | 255 | 160,33 | 0,5 | 16,4 | 11,0236 | 10,0394 | 6,3122 | ,0197 | ,6457 |
| 46790/46720 AV | 220 | 198 | 165,1 | 0,5 | 8,5 | 8,6614 | 7,7953 | 6,5000 | ,0197 | ,3346 |
| 67780/67720 AV | 245 | 220 | 165,1 | 0,5 | 10,1 | 9,6457 | 8,6614 | 6,5000 | ,0197 | ,3976 |

NILOS-Ringe für Kegelrollenlager in Zollabmessung NILOS-Rings for taper roller bearings inch sized

Maße in mm/dimensions by mm

Maße in Zoll/dimensions by inch

AV

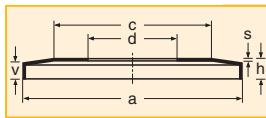

| NILOS-Ring | a | c | d | s | v | a | c | d | s | v |
|------------------------|-----|-----|----------------|-----|------|---------|---------|---------------|-------|-------|
| 94649/94113 AV | 280 | 255 | 165,1 | 0,5 | 16,4 | 11,0236 | 10,0394 | 6,5000 | ,0197 | ,6457 |
| HM237535/HM237510D AV | 280 | 255 | 165,1 | 0,5 | 16,4 | 11,0236 | 10,0394 | 6,5000 | ,0197 | ,6457 |
| HM237535/HM237510 AV | 280 | 255 | 165,1 | 0,5 | 16,4 | 11,0236 | 10,0394 | 6,5000 | ,0197 | ,6457 |
| 94650/94113 AV | 280 | 255 | 165,1 | 0,5 | 16,4 | 11,0236 | 10,0394 | 6,5000 | ,0197 | ,6457 |
| NA46790SW/46720D AV | 220 | 198 | 165,1 | 0,5 | 13,1 | 8,6614 | 7,7953 | 6,5000 | ,0197 | ,5157 |
| 86669/86100 AV | 245 | 220 | 170 | 0,5 | 13,2 | 9,6457 | 8,6614 | 6,6929 | ,0197 | ,5197 |
| JHM534149/JHM534110 AV | 225 | 200 | 170 | 0,5 | 8,3 | 8,8583 | 8,4646 | 6,6929 | ,0197 | ,3268 |
| JM734449/JM734410 AV | 237 | 220 | 170 | 0,5 | 9,3 | 9,3307 | 8,6614 | 6,6929 | ,0197 | ,3661 |
| JP17049/JP17010 AV | 225 | 215 | 170 | 0,5 | 9,3 | 8,8583 | 8,4646 | 6,6929 | ,0197 | ,3661 |
| HM535349/HM535310 AV | 255 | 235 | 171,45 | 0,5 | 14,8 | 10,0394 | 9,2520 | 6,7500 | ,0197 | ,5827 |
| 94675/94113 AV | 280 | 255 | 171,5 | 0,5 | 16,4 | 11,0236 | 10,0394 | 6,7520 | ,0197 | ,6457 |
| 67790/67720B AV | 245 | 220 | 177,8 | 0,5 | 10,1 | 9,6457 | 8,6614 | 7,0000 | ,0197 | ,3976 |
| 67790/67720 AV | 245 | 220 | 177,8 | 0,5 | 10,1 | 9,6457 | 8,6614 | 7,0000 | ,0197 | ,3976 |
| NA67791/67720AV | 245 | 220 | 177,8 | 0,5 | 10,1 | 9,6457 | 8,6614 | 7,0000 | ,0197 | ,3976 |
| NA67791SW/67720D AV | 245 | 220 | 177,8 | 0,5 | 10,1 | 9,6457 | 8,6614 | 7,0000 | ,0197 | ,3976 |
| 67791/67720 AV | 245 | 220 | 177,8 | 0,5 | 10,1 | 9,6457 | 8,6614 | 7,0000 | ,0197 | ,3976 |
| 94700/94113 AV | 280 | 255 | 177,8 | 0,5 | 16,4 | 11,0236 | 10,0394 | 7,0000 | ,0197 | ,6457 |
| HM23754/HM237510 AV | 280 | 255 | 177,8 | 0,5 | 16,4 | 11,0236 | 10,0394 | 7,0000 | ,0197 | ,6457 |
| 94700/94114 AV | 280 | 255 | 177,8 | 0,5 | 16,4 | 11,0236 | 10,0394 | 7,0000 | ,0197 | ,6457 |
| 94700/94114D AV | 280 | 255 | 177,8 | 0,5 | 16,4 | 11,0236 | 10,0394 | 7,0000 | ,0197 | ,6457 |
| JM736149/JM736110 AV | 245 | 220 | 180 | 0,5 | 10,3 | 9,6457 | 8,6614 | 7,0866 | ,0197 | ,4055 |
| LL537649/LL537610 AV | 230 | 214 | 184,15 | 0,5 | 7,7 | 9,0551 | 8,4252 | 7,2500 | ,0197 | ,3031 |
| LM236749/LM236710 AV | 230 | 214 | 184,15 | 0,5 | 6,5 | 9,0551 | 8,4252 | 7,2500 | ,0197 | ,2559 |
| 67884/67835 AV | 280 | 255 | 187,37 | 0,5 | 11 | 11,0236 | 10,0394 | 7,3768 | ,0197 | ,4331 |
| JM738249/JM738210 AV | 255 | 235 | 190 | 0,5 | 9,8 | 10,0394 | 9,2520 | 7,4803 | ,0197 | ,3858 |
| 67885/67820 AV | 260 | 236 | 190,5 | 0,5 | 10,1 | 10,2362 | 9,2913 | 7,5000 | ,0197 | ,3976 |
| 93750/93125 AV | 300 | 260 | 190,5 | 0,5 | 18 | 11,8110 | 10,2362 | 7,5000 | ,0197 | ,7087 |
| NA67885SW/67820D AV | 260 | 236 | 190,5 | 0,5 | 13,2 | 10,2362 | 9,2913 | 7,5000 | ,0197 | ,5197 |
| LL639249/LL639210 AV | 237 | 220 | 196,9 | 0,5 | 6,9 | 9,3307 | 8,6614 | 7,7520 | ,0197 | ,2717 |
| LM739749/LM739710 AV | 252 | 235 | 196,9 | 0,5 | 10,1 | 9,9213 | 9,2520 | 7,7520 | ,0197 | ,3976 |
| LM739749/LM739719 AV | 255 | 235 | 196,9 | 0,5 | 10,1 | 10,0394 | 9,2520 | 7,7520 | ,0197 | ,3976 |
| JHM840449/JHM840410 AV | 294 | 255 | 200 | 0,5 | 14,3 | 11,5748 | 10,0394 | 7,8740 | ,0197 | ,5630 |
| 67983/67920B AV | 280 | 245 | 203,2 | 0,5 | 10 | 11,0236 | 9,6457 | 8,0000 | ,0197 | ,3937 |
| 93800/93125 AV | 300 | 260 | 203,2 | 0,5 | 18 | 11,8110 | 10,2362 | 8,0000 | ,0197 | ,7087 |
| 67985/67920B AV | 280 | 245 | 206,37 | 0,5 | 10 | 11,0236 | 9,6457 | 8,1248 | ,0197 | ,3937 |
| 93825/93125 AV | 300 | 260 | 209,6 | 0,5 | 18 | 11,8110 | 10,2362 | 8,2520 | ,0197 | ,7087 |
| 93825/93127D AV | 310 | 270 | 209,6 | 0,5 | 18,3 | 12,2047 | 10,6299 | 8,2520 | ,0197 | ,7205 |
| LM742749/LM742710B AV | 280 | 255 | 215,9 | 0,5 | 11,6 | 11,0236 | 10,0394 | 8,5000 | ,0197 | ,4567 |
| M244249/M244210 AV | 310 | 270 | 220,663 | 0,5 | 13,2 | 12,2047 | 10,6299 | 8,6875 | ,0197 | ,5197 |
| M249734/M249710 AV | 350 | 310 | 228,6 | 0,7 | 18 | 13,7795 | 12,2047 | 9,0000 | ,0276 | ,7087 |
| 88925/88128 AV | 310 | 270 | 234,95 | 0,5 | 17,9 | 12,2047 | 10,6299 | 9,2500 | ,0197 | ,7047 |
| M246949/M246910 AV | 330 | 290 | 237,4 | 0,5 | 14,8 | 12,9921 | 11,4173 | 9,3465 | ,0197 | ,5827 |

Maße in mm/dimensions by mm

Maße in Zoll/dimensions by inch

AV

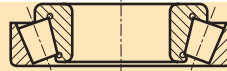
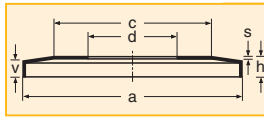

NILOS-
Ring

| | a | c | d | s | v | a | c | d | s | v |
|---------------------|-----|-----|---------------|-----|------|---------|---------|----------------|-------|-------|
| M249736/M249710 AV | 350 | 310 | 237,4 | 0,7 | 18 | 13,7795 | 12,2047 | 9,3465 | ,0276 | ,7087 |
| M249749/M249710 AV | 350 | 310 | 254 | 0,7 | 18 | 13,7795 | 12,2047 | 10,0000 | ,0276 | ,7087 |
| M249749/M249710D AV | 350 | 310 | 254 | 0,7 | 18 | 13,7795 | 12,2047 | 10,0000 | ,0276 | ,7087 |
| K38880/K38820 AV | 318 | 306 | 263,55 | 0,5 | 3,7 | 12,5197 | 12,0472 | 10,3760 | ,0197 | ,1457 |
| L853049/L853010 AV | 350 | 310 | 276,23 | 0,7 | 13,2 | 13,7795 | 12,2047 | 10,8752 | ,0197 | ,5197 |

Fragebogen zur Einbausituation von NILOS-Ringen

Kunde:

Ansprechpartner:

Anwendung:

Stückzahl/Jahr:

Datum:

Telefon:

Fax:

Email:

Unterschrift:

Bitte in jedem Fall eine Zeichnung/Skizze der Lagerstelle beifügen!

1. Lager

1.1 Fabrikat:

1.2 Lagertyp:

1.3 Drehzahl: konstant min⁻¹
 variabel von min⁻¹
bis min⁻¹

1.4 Lagerluft: C2 N C3 C4

1.5 Temperatur: max. °C min. °C

1.6 Toleranzen bei Sonderlager:

1.7 Außendurchmesser:

1.8 Innendurchmesser:

1.9 Breite:

3. Montage (Lager)

3.1 mit Vorrichtung: hydraulisch pneumatisch
 manuell ohne Vorrichtung

3.2 Anpressdruck bei der Montage gegen Schulter:

3.3 Anzugmoment bei Montage mit Verschraubung:

4. Schmierung

4.1 Fett: Lebensdauer automatisch
 Nachschmierung von Hand

4.2 Öl: Sprühöl Ölsumpf

2. Konstruktion (nur ausfüllen, wenn aus Zeichnung nicht ersichtlich)

2.1 Lagersitz im Gehäuse:
 Presssitz Schiebesitz Festsitz Lossitz

2.2 Lagersitz auf der Welle:
 Presssitz Schiebesitz Festsitz Lossitz

2.3 Seitliche Festlegung rechts:
Lageraußenring:
 Schulter ohne Verschraubung Sicherungsring
Lagerinnenring:
 Schulter ohne Verschraubung Sicherungsring

2.4 Seitliche Festlegung links:
Lageraußenring:
 Schulter ohne Verschraubung Sicherungsring
Lagerinnenring:
 Schulter ohne Verschraubung Sicherungsring

2.5 Radius von Welle zur Wellenschulter:

2.6 Wellenschulterdurchmesser:

2.7 Radius vom Gehäuse zur Gehäuseschulter:

2.8 Gehäuseschulterdurchmesser:

5. Dichtungsaufgabe

5.1 Pulver Erdreich
 Spritzöl abrasive Medien
 feinsten Staub Tropfwasser
 feuchte Umgebung Spritzwasser
 grober Staub Umgebungstemperatur
 salzhaltige Luft max. °C/min. °C
 Sand Tropföl
 hochviskose Medien
 spezielle Medien

6. Besonderheiten



Questionnaire regarding the installation and location of NILOS-Rings

Customer:

Contact person:

Application:

Quantities/year:

Date:

Phone:

Fax:

E-mail:

Signature:

Please attach in any case a drawing or sketch of the bearing point!

1. Bearing

1.1 make:

1.2 bearing type:

1.3 speed: constant _____ rpm
 variable from _____ rpm
to _____ rpm

1.4 bearing clearance: C2 N C3 C4

1.5 temperature: max. _____ °C min. _____ °C

1.6 tolerances in case of special bearing:

1.7 external diameter:

1.8 internal diameter:

1.9 width:

3. Assembly (bearing)

3.1 with fixture: hydraulic pneumatic
 manual without fixture

3.2 contact pressure against shoulder during assembly:

3.3 tightening torque during assembly with screw connection:

4. Lubrication

4.1 grease: life long automatically
 regreasing manually

4.2 oil: spray oil oil sump

2. Design (only complete if not apparent from drawing)

2.1 bearing seat in housing:
 press fit sliding fit force sit floating fit

2.2 bearing seat on shaft:
 press fit sliding fit force sit floating fit

2.3 lateral arrangement on the right:
Bearing outer race:
 shoulder without screw connection retaining ring
Bearing inner race:
 shoulder without screw connection retaining ring

2.4 lateral arrangement on the left:
Bearing outer race:
 shoulder without screw connection retaining ring
bearing inner race:
 shoulder without screw connection retaining ring

2.5 radius from shaft to shaft shoulder:

2.6 shaft shoulder diameter:

2.7 radius from housing to housing shoulder:

2.8 housing shoulder diameter:

5. Sealing task

5.1 powder soil
 splash oil abrasive media
 fine dust dripping water
 moist environment splash water
 coarse dust ambient temperature
max. _____ °C/min. _____ °C
 saline air dripping oil
 sand
 high-viscosity media
 special media _____

6. Peculiarities

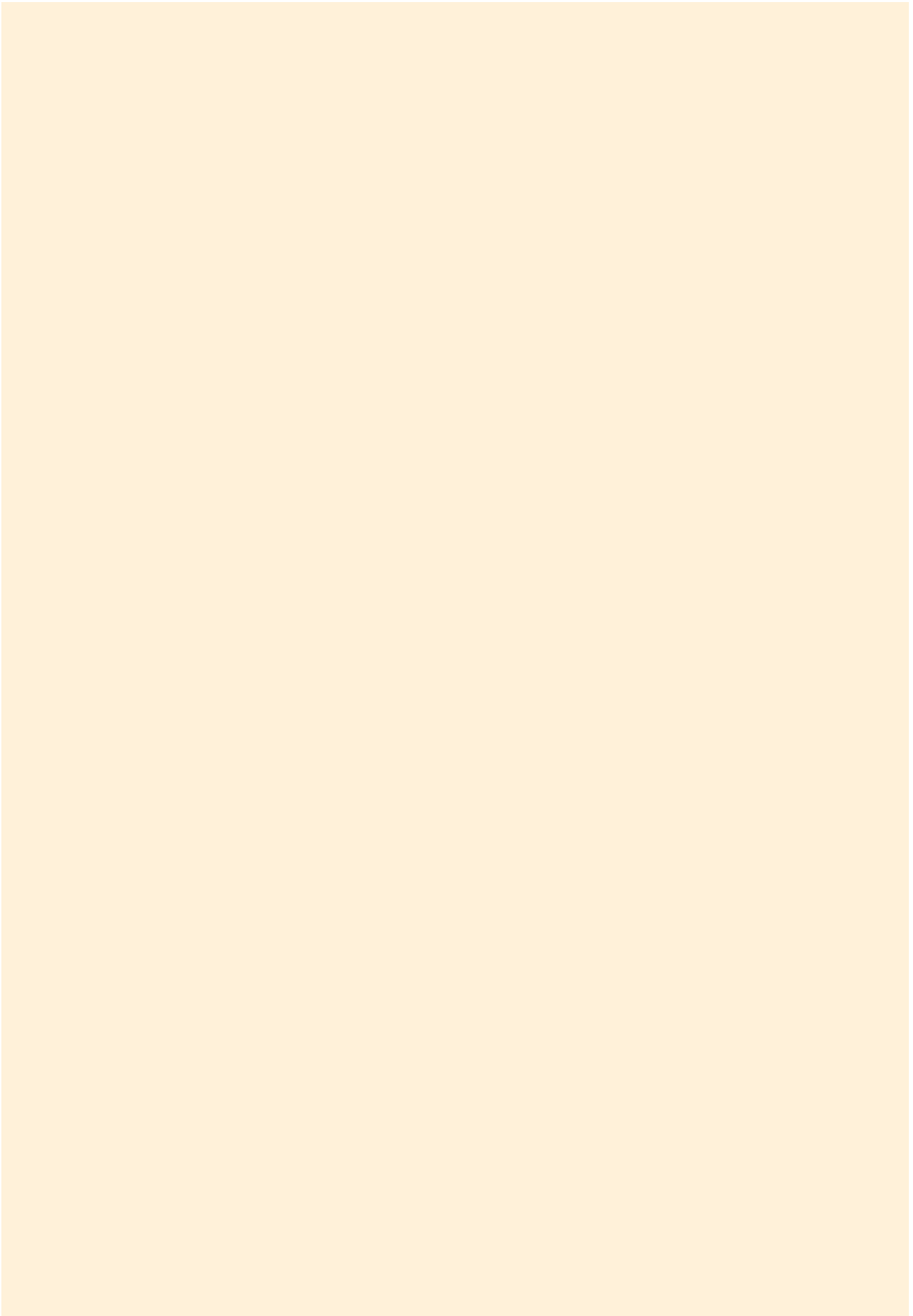





Ziller GmbH & Co. KG

Reisholzstraße 15
D-40721 Hilden
Phone: +49-2103-951-300
Fax: +49-2103-951-309
info@NILOS-Ring.com
www.NILOS-Ring.com

Technische Änderungen vorbehalten.
Subject to technical alterations.